

Audi Vorsprung durch Technik



Q3

Preisliste
Audi Q3
Audi Q3 Sportback



Inhaltsverzeichnis

Grundmodelle

- 4 Audi Q3
- 10 Audi Q3 Sportback

Serien- und Sonderausstattung

- 16 Lackierungen
- 19 Sommerräder
- 22 Winterräder
- 23 Räder Sonstiges
- 24 Ausstattungs- und Designpakete
- 28 Sitzbezüge und Lederausstattungen
- 34 Licht
- 38 Spiegel und Dachsysteme
- 40 Schließsysteme
- 42 Verglasung
- 44 Weitere Außenausstattungen
- 45 Sitze und Sitzkomfort
- 48 Dekorelemente
- 49 Dachhimmel
- 50 Lenkräder und Wählhebel
- 52 Klimatisierung
- 54 Weitere Innenausstattungen
- 55 Anzeigen und Bediensysteme
- 57 Navigation, Medien und Soundsysteme
- 61 Telefon und Kommunikation
- 64 Assistenzsysteme
- 69 Fahrwerke und Bremsen
- 70 Technik und Sicherheit
- 72 Audi Neuwagenabholung
- 73 Audi Versicherung

Audi connect

- 74 Audi connect

Zubehör

- 80 Audi Original Zubehör
- 89 Abmessungen
- 90 Technische Daten



Grundmodelle Audi Q3



Grundmodelle

Audi Q3 Benzinfahrzeuge

Antrieb		Zylinder	Hubraum in cm ³	Leistung maximal in kW (PS)	Drehmoment maximal in Nm	Q3 EUR inkl. 19 % MwSt. ¹ EUR ohne MwSt. ¹ Bestellschlüssel	Q3 advanced EUR inkl. 19 % MwSt. ¹ EUR ohne MwSt. ¹ Bestellschlüssel	Q3 S line EUR inkl. 19 % MwSt. ¹ EUR ohne MwSt. ¹ Bestellschlüssel
35 TFSI	Schaltgetriebe 6-Gang	4	1.498	110 (150)	250	38.300,- 32.184,87 F3BAYC	39.600,- 33.277,31 F3BBYC	40.700,- 34.201,68 F3BCYC
35 TFSI	S tronic 7-Gang	4	1.498	110 (150)	250	40.300,- 33.865,55 F3BAYG	41.600,- 34.957,98 F3BBYG	42.700,- 35.882,35 F3BCYG
40 TFSI quattro	S tronic 7-Gang	4	1.984	140 (190)	320	43.700,- 36.722,69 F3BAHY	45.000,- 37.815,13 F3BBHY	46.100,- 38.739,50 F3BCHY
45 TFSI quattro	S tronic 7-Gang	4	1.984	180 (245)	370	48.900,- 41.092,44 F3BAKY	50.200,- 42.184,87 F3BBKY	51.300,- 43.109,24 F3BCKY

Grundmodelle

Audi Q3 Dieselfahrzeuge

Antrieb		Zylinder	Hubraum in cm ³	Leistung maximal in kW (PS)	Drehmoment maximal in Nm	Q3 EUR inkl. 19 % MwSt. ¹ EUR ohne MwSt. ¹ Bestellschlüssel	Q3 advanced EUR inkl. 19 % MwSt. ¹ EUR ohne MwSt. ¹ Bestellschlüssel	Q3 S line EUR inkl. 19 % MwSt. ¹ EUR ohne MwSt. ¹ Bestellschlüssel
35 TDI	S tronic 7-Gang	4	1.968	110 (150)	360	42.500,- 35.714,29 F3BARG	43.800,- 36.806,72 F3BBRG	44.900,- 37.731,09 F3BCRG
40 TDI quattro	S tronic 7-Gang	4	1.968	142 (193)	400	47.900,- 40.252,10 F3BAMY	49.200,- 41.344,54 F3BBMY	50.300,- 42.268,91 F3BCMY

Audi Q3



Audi Q3

- ▶ Basis Exterieur Stoßfänger, Radlaufblenden und seitliche Schwellerleisten schwarz matt genarbt (Kunststoff)
- ▶ Kühlerschutzgitter genarbt
- ▶ Diffusor anthrazit genarbt (Kunststoff)
- ▶ Räder, 5-Doppelspeichen
- ▶ Einstiegsleisten mit Kunststoffeinlegern vorn, unbeleuchtet, ohne Schriftzug
- ▶ Ladekantenschutz in Kunststoff



Grundmodelle

Audi Q3 advanced



- ▶ advanced Stoßfänger, Radlaufblenden und seitliche Schwellerleisten in Kontrastlackierung
- ▶ Kühlerschutzgitter in Titanschwarz
- ▶ Lamellen in Aluminiumsilber matt
- ▶ Rahmen der seitlichen Lufteinlässe vorn in Selenitsilber matt
- ▶ Frontspoiler in Selenitsilber matt
- ▶ Diffusor in Selenitsilber matt
- ▶ Endrohrblenden im Diffusor in Titanschwarz
- ▶ Räder, 5-Arm
- ▶ Einstiegsleisten mit Aluminiumeinlegern vorn, unbeleuchtet, ohne Schriftzug
- ▶ Ladekantenschutz in Edelstahl



Audi Q3 S line



- ▶ S line-Stoßfänger vorn und hinten, Radlaufblenden und seitliche Schwellerleisten in Volllackierung (Wagenfarbe)
- ▶ Kühlerschutzgitter in Titanschwarz
- ▶ Lamellen in Aluminiumsilber matt
- ▶ horizontale Zierleiste inklusive Rahmen der seitlichen Lufteinlässe in Platinumgrau matt
- ▶ Frontspoilerlippe in Volllackierung (Wagenfarbe)
- ▶ Diffusorgitter schwarz matt genarbt
- ▶ Einleger im Schweller: Platinumgrau matt
- ▶ Räder, 5-V-Speichen (S-Design)
- ▶ Einstiegsleisten mit Aluminiumeinlegern vorn, beleuchtet, mit S-Schriftzug
- ▶ Ladekantenschutz in Edelstahl
- ▶ Sportfahrwerk
- ▶ S line-Emblem auf den äußeren Kotflügeln



Grundmodelle Audi Q3 Sportback



Grundmodelle

Audi Q3 Sportback Benzinfahrzeuge

Antrieb		Zylinder	Hubraum in cm ³	Leistung maximal in kW (PS)	Drehmoment maximal in Nm	Q3 Sportback EUR inkl. 19 % MwSt. ¹ EUR ohne MwSt. ¹ Bestellschlüssel	Q3 Sportback S line EUR inkl. 19 % MwSt. ¹ EUR ohne MwSt. ¹ Bestellschlüssel
35 TFSI	Schaltgetriebe 6-Gang	4	1.498	110 (150)	250	39.950,- 33.571,43 F3NAYC	42.150,- 35.420,17 F3NCYC
35 TFSI	S tronic 7-Gang	4	1.498	110 (150)	250	41.950,- 35.252,10 F3NAYG	44.150,- 37.100,84 F3NCYG
40 TFSI quattro	S tronic 7-Gang	4	1.984	140 (190)	320	45.350,- 38.109,24 F3NAHY	47.550,- 39.957,98 F3NCHY
45 TFSI quattro	S tronic 7-Gang	4	1.984	180 (245)	370	50.550,- 42.478,99 F3NAKY	52.750,- 44.327,73 F3NCKY

Grundmodelle

Audi Q3 Sportback Dieselfahrzeuge

Antrieb		Zylinder	Hubraum in cm ³	Leistung maximal in kW (PS)	Drehmoment maximal in Nm	Q3 Sportback EUR inkl. 19 % MwSt. ¹ EUR ohne MwSt. ¹ Bestellschlüssel	Q3 Sportback S line EUR inkl. 19 % MwSt. ¹ EUR ohne MwSt. ¹ Bestellschlüssel
35 TDI	S tronic 7-Gang	4	1.968	110 (150)	360	44.150,- 37.100,84 F3NARG	46.350,- 38.949,58 F3NCRG
40 TDI quattro	S tronic 7-Gang	4	1.968	142 (193)	400	49.550,- 41.638,66 F3NAMY	51.750,- 43.487,39 F3NCMY

Audi Q3 Sportback



Audi Q3 Sportback

- ▶ Stoßfänger und Unterfahrschutz vorne/hinten, Radlaufblenden und seitliche Schwellerleisten in Manhattangrau Metallic
 - ▶ Kühlerschutzgitter in Titanschwarz matt, Rahmen in Aluminiumsilber matt
 - ▶ Rahmen der seitlichen Lufteinlässe vorne und Spange in Manhattangrau Metallic
 - ▶ Spange im Diffusor: Manhattangrau Metallic
 - ▶ Diffusorgitter schwarz matt genarbt
 - ▶ Glanzpaket
- ▶ Räder, 5-Doppelspeichen
 - ▶ Sportfahrwerk
 - ▶ Progressivlenkung
 - ▶ Audi drive select
 - ▶ Einstiegsleisten mit Kunststoffeinlegern vorn, unbeleuchtet, ohne Schriftzug
 - ▶ Ladekantenschutz in Kunststoff



Grundmodelle

Audi Q3 Sportback S line



- ▶ Stoßfänger vorne und hinten, Radlaufblenden und seitliche Schwellerleisten in Kontrastlackierung (Manhattangrau Metallic)
- ▶ Unterfahrschutz vorne in Manhattangrau
- ▶ Kühlerschutzgitter in Titanschwarz mit Einleger in Aluminiumsilber matt
- ▶ Rahmen der seitlichen Lufteinlässe vorne in Selenitsilber und Spange in Manhattangrau
- ▶ Spange im Diffusor: Selenitsilber
- ▶ Diffusorgitter schwarz matt genarbt
- ▶ Unterfahrschutz hinten: schwarz matt genarbt
- ▶ Glanzpaket
- ▶ Räder, 5-V-Speichen (S-Design)
- ▶ Sportfahrwerk
- ▶ Progressivlenkung
- ▶ Audi drive select
- ▶ Einstiegsleisten mit Aluminiumeinlegern vorn, beleuchtet, mit S-Schriftzug
- ▶ Ladekantenschutz in Edelstahl
- ▶ S line-Emblem auf den äußeren Kotflügeln



Lackierungen



Lackierungen

EUR inkl.
19 % MwSt.¹
EUR ohne
MwSt.¹

Audi Q3

Audi Q3 Sportback

Unilackierungen



▸ Arkonaweiß

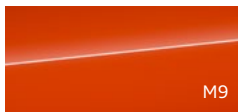

▸ Pulsorange

Metallic-/Perleffektlackierung

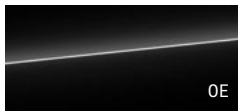

▸ Mythoschwarz Metallic



▸ Chronosgrau Metallic



▸ Navarrablau Metallic



▸ Nanograu Metallic
Hinweis: nicht in Verbindung
mit S line bestellbar



▸ Daytonagrau Perleffekt
Hinweis: nur in Verbindung mit S line
bestellbar



▸ Progressivrot Metallic



▸ Florettsilber Metallic
Hinweis: nicht in Verbindung
mit S line bestellbar



▸ Gletscherweiß Metallic



▸ Tausilber Metallic

345,-
289,92

○

○

700,-
588,24

●



●

700,-
588,24





-

●





Lackierungen

			Bestellschlüssel	EUR inkl. 19 % MwSt. ¹ EUR ohne MwSt. ¹	Audi Q3	Audi Q3 Sportback
Individuallackierung Audi exclusive	 <p>Ein Angebot der Audi Sport GmbH Hinweis: nicht für alle Grundmodelle bestellbar</p>		Q0	2.700,- 2.268,91	●	●
Volllackierung	 <p>2JG</p> <ul style="list-style-type: none"> ▶ Stoßfänger vorn/hinten, Radlaufblenden und seitliche Schwellerleisten in Volllackierung (Wagenfarbe) Hinweis: nur für Audi Q3 advanced bestellbar ▶ S line Stoßfänger vorn/hinten, Radlaufblenden und seitliche Schwellerleisten in Volllackierung (Wagenfarbe) Hinweis: nur für Audi Q3 Sportback S line bestellbar; nicht in Verbindung mit den Außenlackierungen Tausilber Metallic, Arkonaweiß und Pulsorange bestellbar 		2JG 2JD	250,- 210,08 250,- 210,08	●/- -	- ●/-
Kontrastlackierung	 <p>2JK</p> <p>S line Stoßfänger vorn/hinten, Radlaufblenden und seitliche Schwellerleisten in Kontrastlackierung Hinweis: nur für Audi Q3 S line bestellbar</p>		2JK	250,- 210,08	●/-	-

Sommerräder

		Bestellschlüssel	EUR inkl. 19 % MwSt. ¹	EUR ohne MwSt. ¹	Audi Q3	Audi Q3 advanced	Audi Q3 S line	Audi Q3 Sportback	Audi Q3 Sportback S line
	Räder, 5-Doppelspeichen Größe 7 J × 17 mit Reifen 215/65 R17	C2G			○	-	-	○	-
	Räder, 5-Arm Größe 7 J × 18 mit Reifen 235/55 R18	C3I			-	○	-	-	-
	Räder, 5-V-Speichen (S-Design) Größe 7 J × 18 mit Reifen 235/55 R18	C3Q			-	-	○	-	○
	Räder, 5-Doppelarm Größe 7 J × 18 mit Reifen 235/55 R18	C2I	700,- 588,24	200,- 168,07	●	-	-	●	-
	Räder, 5-Y-Speichen, glanzgedreht² Größe 7 J × 18 mit Reifen 235/55 R18	C3P	850,- 714,29	350,- 294,12	●	-	-	●	-





Sommerräder

		Bestellschlüssel	EUR inkl. 19 % MwSt. ¹ EUR ohne MwSt. ¹	Audi Q3	Audi Q3 advanced	Audi Q3 S line	Audi Q3 Sportback	Audi Q3 Sportback S line
	Räder, 5-Arm-Dynamik Größe 7 J × 19 mit Reifen 235/50 R19	43K	1.400,- 1.176,47 900,- 756,30	●	-	-	●	-
	Räder, 20-Speichen, graphitgrau, glanzgedreht² Größe 7 J × 19 mit Reifen 235/50 R19	V72	1.550,- 1.302,52 1.050,- 882,35	●	-	-	●	-
	Räder, 5-Doppelspeichen-Dynamik (S-Design) Größe 7 J × 19 mit Reifen 235/50 R19	U25	900,- 756,30	-	-	●	-	●
	Räder Audi Sport, 5-Doppelarm, titangrau matt, glanzgedreht² Größe 8,5 J × 19 mit Reifen 255/45 R19	44Q	1.800,- 1.512,61 2.300,- 1.932,77	-	●	●	-	●
	Räder Audi Sport, 7-Speichen-Rotor, anthrazitschwarz, glanzgedreht² Größe 8,5 J × 19 mit Reifen 255/45 R19	44S	1.800,- 1.512,61 2.300,- 1.932,77	-	●	●	-	●

● = als Sonderausstattung lieferbar ● = Serien-/Sonderausstattung modellabhängig ○ = Serienausstattung - = kein Angebot Erläuterungen zu den Fußnoten finden Sie ab Seite 86.
Informationen zur Klassifizierung von Reifenparametern finden Sie auf Seite 88.

		Bestellschlüssel	EUR inkl. 19 % MwSt. ¹ EUR ohne MwSt. ¹	Audi Q3	Audi Q3 advanced	Audi Q3 S line	Audi Q3 Sportback	Audi Q3 Sportback S line
	Räder Audi Sport, 5-Arm-Trapezoid, titangrau matt, glanzgedreht² Größe 8,5 J × 19 mit Reifen 255/45 R19	42D	1.800,- 1.512,61 2.300,- 1.932,77	-	●	●	-	●
	Räder Audi Sport, 5-V-Speichen-Stern, titangrau matt, glanzgedreht² Größe 8,5 J × 20 mit Reifen 255/40 R20	52Z	2.300,- 1.932,77 2.800,- 2.352,94	-	●	●	-	●
	Räder Audi Sport, 5-Doppelspeichen-Modul, Einsätze strukturgrau matt Größe 8,5 J × 20 mit Reifen 255/40 R20	F73	2.300,- 1.932,77 2.800,- 2.352,94	-	●	●	-	●
	Räder Audi Sport, 5-Doppelspeichen-Rotor, schwarz matt, glanzgedreht² Größe 8,5 J × 20 mit Reifen 255/40 R20	42F	2.300,- 1.932,77 2.800,- 2.352,94	-	●	●	-	●

Winterräder

		Bestellschlüssel	EUR inkl. 19 % MwSt. ¹ EUR ohne MwSt. ¹	Audi Q3	Audi Q3 Sportback
	Stahlräder mit Radvollblende Größe 6,5 J × 17 mit Winterreifen 215/65 R17 schneekettentauglich, zulässige Höchstgeschwindigkeit 210 km/h	2WC	950,- 798,32	●	●
	Räder, 5-Arm-Secare Größe 6,5 J × 17 mit Winterreifen 215/65 R17 schneekettentauglich, zulässige Höchstgeschwindigkeit 210 km/h	2WD	1.650,- 1.386,55	●	●
	Räder, 5-Arm-Secare, schwarz Größe 6,5 J × 17 mit Winterreifen 215/65 R17 schneekettentauglich, zulässige Höchstgeschwindigkeit 210 km/h	2WE	1.700,- 1.428,57	●	●
	Räder, 5-Arm-Dynamik Größe 7 J × 19 mit Winterreifen 235/50 R19 nicht schneekettentauglich, zulässige Höchstgeschwindigkeit 240 km/h	2WG	2.200,- 1.848,74	●	●

● = als Sonderausstattung lieferbar ● = Serien-/Sonderausstattung modellabhängig ○ = Serienausstattung - = kein Angebot Erläuterungen zu den Fußnoten finden Sie ab Seite 86.
 Informationen zur Klassifizierung von Reifenparametern finden Sie auf Seite 88.

Räder Sonstiges

		Bestellschlüssel	EUR inkl. 19 % MwSt. ¹ EUR ohne MwSt. ¹	Audi Q3	Audi Q3 Sportback
Ganzjahresreifen	Größe 235/55 R18 Hinweis: nur in Verbindung mit Rädern, 5-Doppelarm (C2I) und mit Serienrädern Audi Q3 advanced/Audi Q3 S line/Audi Q3 Sportback S line bestellbar	H8X	290,- 243,70	●	●
Bordwerkzeug				○	○
Wagenheber	Hinweis: nur in Verbindung mit Reserverad platzsparend bestellbar	1S1	25,- 21,01	●	●
Radschrauben mit Diebstahlsicherung	Radschrauben nur durch mitgelieferten Adapter zu lösen	1PE	35,- 29,41	●	●
Reifendruck-Kontrollanzeige	optische und akustische Warnung bei Druckverlust an einem oder mehreren Rädern			○	○
Reifenreparaturset	mit 12-Volt-Kompressor und Reifendichtmittel, Höchstgeschwindigkeit max. 80 km/h			○	○
Reserverad platzsparend	zulässige Höchstgeschwindigkeit 80 km/h Hinweis: nur in Verbindung mit Wagenheber bestellbar	1G9	125,- 105,04	●	●
Audi Neuwagen-Reifengarantie	Die Audi Neuwagen-Reifengarantie mit 36 Monaten Laufzeit ab Fahrzeugübergabe an den Erstkunden ³ – für alle Audi Modelle. Mit dem Erwerb Ihres neuen Audi durch Kauf, Finanzierung oder Leasing erhalten Sie auf alle ab Werk am Fahrzeug montierten Audi Original Reifen die Audi Neuwagen-Reifengarantie inklusive. Hiervon erfasst sind auch zusätzliche Audi Original Reifen als Teil von Winterkompletträdern (4 Stück), die Sie zusammen mit Ihrem neuen Audi erwerben.	Y4R	ohne Mehrpreis	●	●

Ausstattungs- und Designpakete

	Bestellschlüssel	EUR inkl. 19 % MwSt. ¹ EUR ohne MwSt. ¹	Audi Q3	Audi Q3 Sportback
<p>Interieur design selection</p>   <ul style="list-style-type: none"> ▶ Sportsitze vorn inklusive Sitzbezug in Stoff Syntax/Kunstleder mono.pur 550-Kombination mit Mikrofaser inklusive Kontrastnaht – Sitzmittelbahn der Vorder- und beiden äußeren Fondsitze in Stoff Syntax pandograu, Sitzseitenwangen innen in Mikrofaser stahlgrau ▶ Lederlenkrad 3-Speichen mit Multifunktion plus inklusive Chromapplikation ▶ Ambiente-Lichtpaket plus ▶ Dekoreinlage Aluminium Dimension dunkel ▶ Akzentflächen in Mittelkonsole und Türzuziehgriffen vorne in Feinlack Ferrumgrau Metallic ▶ Interieurapplikationen Aluminiumoptik ▶ Einstiegsleisten mit Aluminiumeinlegern vorn, beleuchtet ▶ Interieurelemente farbabgestimmt auf die jeweilige Innenausstattungsfarbe ▶ Ladekantenschutz in Edelstahl ▶ Fußmatten vorn und hinten in Schwarz mit farblich auf die jeweilige Innenausstattungsfarbe abgestimmte Naht ▶ Rücksitzbank plus mit Mittelarmlehne und Cupholder 	WK8	1.800,- 1.512,61	●	●

Hinweis: Außenlackierung nur als optionale Audi exclusive Individuallackierung erhältlich

Bestellschlüssel	EUR inkl. 19 % MwSt. ¹ EUR ohne MwSt. ¹	Audi Q3	Audi Q3 Sportback
------------------	--	---------	-------------------

Interieur S line



- ▶ Sportsitze vorn inklusive Sitzbezug Stoff Puls/Kunstleder mono.pur 550-Kombination mit Kontrastnähten, farbabgestimmt auf die jeweilige Innenausstattungsfarbe, und S-Prägung in der Lehne der Vordersitze – Sitzmittelbahnen der Vorder- und beiden äußeren Fondsitze in Stoff Puls schwarz-silber oder schwarz-rot, Sitzseitenwangen innen in Leder schwarz, Sitzseitenwangen außen, mittlerer Sitzplatz im Fond und Komfortmittellarmlehne vorn (falls mitbestellt) in Kunstleder mono.pur 550 in Schwarz, Kontrastnaht in Felsgrau
- ▶ Ledertenkrad 3-Speichen mit Multifunktion plus inklusive Lenkradgriffen und Wählhebelknopf in perforiertem Leder; S-Emblem bei Q3 oder S line-Emblem bei Q3 Sportback und Chromapplikation
- ▶ Dekoreinlage Aluminium matt gebürstet dunkel
- ▶ Akzentflächen in Mittelkonsole und Türzuziehgriffen vorne in Feinlack schiefergrau
- ▶ Dachhimmel in Stoff schwarz
- ▶ Einstiegsleisten mit Aluminiumeinlegern vorn, beleuchtet mit S-Schriftzug
- ▶ Ladekantenschutz in Edelstahl
- ▶ Pedalerie und Fußstütze aus Edelstahl
- ▶ Fußmatten vorn und hinten in Schwarz mit Kontrastnähten, farbabgestimmt auf die jeweilige Innenausstattungsfarbe
- ▶ Rücksitzbank plus mit Mittelarmlehne und Cupholder

WQS	1.800,- 1.512,61	●	●
-----	----------------------------	---	---

Hinweis: Außenlackierung nur als optionale Audi exclusive Individuallackierung erhältlich

Ausstattungs- und Designpakete





		Bestellschlüssel	EUR inkl. 19 % MwSt. ¹ EUR ohne MwSt. ¹	Audi Q3	Audi Q3 Sportback
Glanzpaket	Dachrahmen und Fensterschachtleisten in Aluminium eloxiert	4ZB	200,- 168,07	●	○
Optikpaket schwarz	setzt im Exterieur schwarze Akzente im Bereich des Audi Singleframe, der Zierleisten an den Seitenscheiben, der Stoßfänger vorn und hinten; Ausführung variiert je nach Modell und Ausstattung; die Dachreling (Audi Q3) wird in Schwarz ausgeführt Hinweis: nur in Verbindung mit Audi Q3 advanced/S line oder Audi Q3 Sportback bestellbar; Außenspiegelgehäuse in Schwarz optional erhältlich	4ZD	550,- 462,18	●/-	●
Optikpaket schwarz plus	Optikpaket schwarz mit Audi Ringen vorn/hinten sowie Modellbezeichnung und Leistungs-/Technologie-Schriftzug in Schwarz Hinweis: nur in Verbindung mit Audi Q3 advanced/S line oder Audi Q3 Sportback S line bestellbar; Außenspiegelgehäuse in Schwarz optional erhältlich	4ZP	750,- 630,25	●/-	●/-
Komfortpaket	Das Paket integriert beliebte Ausstattungen, mit denen Sie noch komfortabler unterwegs sind, und umfasst die folgenden Umfänge: <ul style="list-style-type: none"> ▶ Smartphone-Interface ▶ Komfortmittellarmlehne vorn ▶ Komfortschlüssel ▶ Sitzheizung vorn ▶ Gepäckraumklappe elektrisch öffnend und schließend 	WDL	1.450,- 1.218,49	●	-
S line business	Dieses Ausstattungspaket kombiniert für Fahrzeuge mit Metallic-/Perleffektlackierung progressives Exterieurdesign mit praktischen Navigations- und Assistenzfunktionen. S line business für Fahrzeuge mit wählbaren Metallic-/Perleffektlackierungen beinhaltet: <ul style="list-style-type: none"> ▶ Metallic-/Perleffektlackierung ▶ Optikpaket schwarz plus ▶ Außenspiegelgehäuse in Schwarz ▶ Sonnenschutzverglasung abgedunkelt ▶ MMI Navigation plus ▶ Einparkhilfe plus⁵ ▶ Rückfahrkamera⁵ Hinweis: nur für S line bestellbar; Metalliclackierung Mythossschwarz nur in Verbindung mit Außenspiegelgehäuse Carbon bestellbar	PF7	3.500,- 2.941,18	●/-	●/-

		Bestellschlüssel	EUR inkl. 19 % MwSt. ¹ EUR ohne MwSt. ¹	Audi Q3	Audi Q3 Sportback
Dynamikpaket	für Audi Q3 35 TFSI und Audi Q3 35 TDI:	PA2	1.360,- 1.142,86	●/-	-
	<ul style="list-style-type: none"> ▶ Adaptives Fahrwerk ▶ Audi drive select ▶ Progressivlenkung ▶ Soundaktor ▶ Dekorfolien Audi Ringe seitlich in Platinumgrau (Audi Original Zubehör) 				
	für Audi Q3 40 TDI, Audi Q3 40 TFSI und Audi Q3 45 TFSI:				
	<ul style="list-style-type: none"> ▶ zusätzlich Bremssättel rot lackiert 				
für Audi Q3 Sportback 35 TFSI und Audi Q3 Sportback 35 TDI:			820,- 689,08	-	●/-
<ul style="list-style-type: none"> ▶ Adaptives Fahrwerk ▶ Soundaktor ▶ Dekorfolien Audi Ringe seitlich in Platinumgrau (Audi Original Zubehör) 					
für Audi Q3 Sportback 40 TDI, Audi Q3 Sportback 40 TFSI und Audi Q3 Sportback 45 TFSI:			1.050,- 882,35	-	●/-
<ul style="list-style-type: none"> ▶ zusätzlich Bremssättel rot lackiert 					
Hinweis: nur in Verbindung mit optionalen LED-Scheinwerfern bestellbar. Bei Auswahl der optionalen Matrix LED-Scheinwerfer sind diese abgedunkelt.					

Sitzbezüge und Lederausstattungen





Sitzbezüge und Lederausstattungen

Innenfarbe (Bestellschlüssel)					
		Schwarz (FZ)	Schwarz (GQ)	Okapibraun (ML)	Perlmutterbeige (GC)
Sitze	Normalsitz	Stoff Argument** Leder/Kunstleder mono.pur 550	-	Leder/Kunstleder mono.pur 550	Leder/Kunstleder mono.pur 550
	Sportsitz	Mikrofaser Dinamica ⁴ /Kunstleder mono.pur 550	Stoff Index	-	-
Ausstattungs-/Innenraumfarben	Schalttafel oben	schwarz	schwarz	schwarz	schwarz
	Schalttafel unten	schwarz	schwarz	schwarz	schwarz
	Dekorfläche am Armaturenbrett	schwarz	schwarz	schwarz	schwarz
	Türspiegel	schwarz	schwarz	schwarz	schwarz
	Mittelkonsole	schwarz	schwarz	schwarz	schwarz
	Lenkrad	schwarz	schwarz	schwarz	schwarz
	Sitzmittelbahn/Mittelarmlehne*	schwarz	schwarz-silber/schwarz	okapibraun	perlmutterbeige
	Teppich	schwarz	schwarz	schwarz	schwarz
	Dachhimmel	mondsilber	mondsilber	mondsilber	mondsilber

* Komfortmittelarmlehne vorn (falls mitbestellt). ** Abgebildeter Sitzbezug.
Erläuterungen zu den Fußnoten finden Sie ab Seite 86.

Sitzbezüge und Lederausstattungen

Interieur design selection

Innenfarbe (Bestellschlüssel)			
		Pandograu (GF)	Stahlgrau/Mondsilber (GP)***
Sitze	Normalsitz	–	–
	Sportsitz	Stoff Syntax/Kunstleder mono.pur 550/Mikrofaser**	Leder/Kunstleder mono.pur 550/Mikrofaser
Ausstattungs-/Innenraumfarben	Schalttafel oben	schwarz	schwarz
	Schalttafel unten	schwarz	schwarz
	Dekorfläche am Armaturenbrett	stahlgrau	stahlgrau oder mondsilber
	Türspiegel	schwarz	schwarz
	Mittelkonsole	schwarz	schwarz
	Lenkrad	schwarz	schwarz
	Sitzmittelbahn/Mittelarmlehne* (Kontrastnaht)	pandograu (felsgrau)	stahlgrau (silber)
	Teppich	schwarz	schwarz
Dachhimmel	mondsilber	mondsilber	

* Komfortmittelarmlehne vorn (falls mitbestellt). ** Abgebildeter Sitzbezug. ***Nur für Audi Q3 Sportback.

Sitzbezüge und Lederausstattungen Interieur S line

					
Innenfarbe (Bestellschlüssel)		Schwarz-Silber (EI)	Schwarz (EI)	Schwarz-Rot (GK)	Rotorgrau (OQ)
Sitze	Normalsitz	-	-	-	-
	Sportsitz	Stoff Puls/Kunstleder mono.pur 550	Mikrofaser Dinamica ⁴ /Kunstleder mono.pur 550** Leder/Kunstleder mono.pur 550	Stoff Puls/Kunstleder mono.pur 550	Leder/Kunstleder mono.pur 550
Ausstattungs-/Innenraumfarben	Schalttafel oben	schwarz	schwarz	schwarz	schwarz
	Schalttafel unten	schwarz	schwarz	schwarz	schwarz
	Dekorfläche am Armaturenbrett	schiefergrau	schiefergrau	schiefergrau	schiefergrau
	Türspiegel	schwarz	schwarz	schwarz	schwarz
	Mittelkonsole	schwarz	schwarz	schwarz	schwarz
	Lenkrad (Kontrastnaht)	schwarz (felsgrau)	schwarz (felsgrau)	schwarz (felsgrau)	schwarz (felsgrau)
	Sitzmittelbahn/Mittelarmlehne* (Kontrastnaht)	schwarz-silber/schwarz (felsgrau)	schwarz (felsgrau)	schwarz-rot/schwarz (felsgrau)	rotorgrau (anthrazit)
	Teppich	schwarz	schwarz	schwarz	schwarz
Dachhimmel	schwarz	schwarz	schwarz	schwarz	

* Komfortmittelarmlehne vorn (falls mitbestellt). ** Abgebildeter Sitzbezug.
Erläuterungen zu den Fußnoten finden Sie ab Seite 86.

Sitzbezüge und Lederausstattungen

		Bestellschlüssel	EUR inkl. 19 % MwSt. ¹ EUR ohne MwSt. ¹	Audi Q3	Audi Q3 Sportback
Stoff Argument	für Normalsitz: ▶ Sitzmittelbahn in Stoff Argument ▶ Sitzseitenwangen innen und außen, Kopfstützen, Komfortmittelarmlehne vorn (falls mitbestellt) in Stoff uni schwarz			○	○
Leder/Kunstleder mono.pur 550-Kombination	für Normalsitz: ▶ Sitzmittelbahn der Vorder- und beiden äußeren Fondsitze in Leder schwarz, perlmuttbeige oder okapibraun ▶ Sitzseitenwangen innen und außen, mittlerer Sitzplatz im Fond und Komfortmittelarmlehne vorn (falls mitbestellt) in Kunstleder mono.pur 550 schwarz, perlmuttbeige oder okapibraun ▶ Akzentstreifen am Sitz in Leder schwarz, perlmuttbeige oder okapibraun Hinweis: nur in Verbindung mit Rücksitzbank plus mit Mittelarmlehne und Cupholder bestellbar	N1M	950,- 798,32	●	●
Stoff Index	für Sportsitz: ▶ Sitzmittelbahn in Stoff Index ▶ Sitzseitenwangen innen und außen, Kopfstützen, Komfortmittelarmlehne vorn (falls mitbestellt) in Stoff uni schwarz	N5F		●	●
Mikrofaser Dinamica⁴/Kunstleder mono.pur 550-Kombination	für Sportsitz: ▶ Sitzmittelbahn der Vorder- und beiden äußeren Fondsitze in Mikrofaser schwarz ▶ Sitzseitenwangen innen und Akzentstreifen am Sitz in Leder schwarz ▶ Sitzseitenwangen außen, mittlerer Sitzplatz im Fond und Komfortmittelarmlehne vorn (falls mitbestellt) in Kunstleder mono.pur 550 schwarz Hinweis: nur in Verbindung mit Rücksitzbank plus mit Mittelarmlehne und Cupholder bestellbar	N5J	1.100,- 924,37	●	●
Leder/Kunstleder mono.pur 550-Kombination mit Mikrofaser Interieur design selection	mit Sportsitz: ▶ Sitzmittelbahn der Vorder- und beiden äußeren Fondsitze in Leder pandograu oder stahlgrau ▶ Sitzseitenwangen innen in Mikrofaser stahlgrau ▶ Sitzseitenwangen außen, mittlerer Sitzplatz im Fond und Komfortmittelarmlehne vorn (falls mitbestellt) in Kunstleder mono.pur 550 pandograu oder stahlgrau ▶ Akzentstreifen am Sitz in Leder pandograu oder mondsilber ▶ Kontrastnaht in Felsgrau oder Silber Hinweis: für Interieur design selection	N1B	250,- 210,08	●	●

		Bestellschlüssel	EUR inkl. 19 % MwSt. ¹ EUR ohne MwSt. ¹	Audi Q3	Audi Q3 Sportback
Mikrofaser Dinamica⁴ Frequenz/Kunstleder mono.pur 550-Kombination S line	mit Sportsitz: <ul style="list-style-type: none"> ▶ Sitzmittelbahn der Vorder- und beiden äußeren Fondsitze in Mikrofaser Frequenz schwarz ▶ Sitzseitenwangen innen und Akzentstreifen am Sitz in Leder schwarz ▶ Sitzseitenwangen außen, mittlerer Sitzplatz im Fond und Komfortmittellarmlehne vorn (falls mitbestellt) in Kunstleder mono.pur 550 schwarz ▶ Kontrastnaht in Felsgrau ▶ mit S-Prägung in den Lehnen der Vordersitze Hinweis: für Interieur S line	N5K	400,- 336,13	●	●
Leder/Kunstleder mono.pur 550-Kombination S line	mit Sportsitz: <ul style="list-style-type: none"> ▶ Sitzmittelbahn der Vorder- und beiden äußeren Fondsitze in Leder schwarz oder rotorgrau ▶ Sitzseitenwangen innen und außen, mittlerer Sitzplatz im Fond und Komfortmittellarmlehne vorn (falls mitbestellt) in Kunstleder mono.pur 550 schwarz oder rotorgrau ▶ Kontrastnaht bei Sitz schwarz in Felsgrau ▶ Kontrastnaht bei Sitz rotorgrau in Anthrazit ▶ mit S-Prägung in den Lehnen der Vordersitze Hinweis: für Interieur S line	N4M	250,- 210,08	●	●
Farbnähte rot, Audi Sport GmbH	 <ul style="list-style-type: none"> ▶ Kontrastnähte in Karmesinrot für Sitze, Türarmlagen, Komfortmittellarmlehne vorn (falls mitbestellt), Lenkradkranz, Schalt-/Wählhebelsmanschette ▶ Fußmatten in Schwarz mit Keder in Schwarz und Kontrastnähten in Karmesinrot Hinweis: nur für Modelle mit S tronic und Interieur S line	YYB	430,- 361,34	●	●



Licht



Licht

		Bestellschlüssel	EUR inkl. 19 % MwSt. ¹ EUR ohne MwSt. ¹	Audi Q3	Audi Q3 Sportback
Basisscheinwerfer	<p>in LED-Technologie</p> <ul style="list-style-type: none"> ▶ Abblendlicht, Fernlicht, Tagfahrlicht und Positionslicht in LED-Technologie ▶ Blinker mit Glühlampen 			<input type="radio"/>	<input type="radio"/>
Heckleuchten	<p>in Rot mit Rückfahrleuchte in Weiß und integrierter Nebelschlussleuchte (Glühlampe); Heckkennzeichenleuchten in LED-Technologie</p>			<input type="radio"/>	<input type="radio"/>
LED-Scheinwerfer und LED-Heckleuchten mit dynamischem Blinklicht Heck	 <p>LED-Scheinwerfer sorgen für eine tageslichtähnliche Ausleuchtung der Fahrbahn und damit für mehr Sicherheit und Komfort. Sie zeichnen sich durch geringen Energieverbrauch und eine hohe Lebensdauer aus.</p> <p>Die Scheinwerfer verfügen über folgenden Funktionsumfang: optisch aufgewertetes Tagfahrlicht, Abblendlicht, Fernlicht, Positionslicht, Blinklicht, Abbiegelicht (Ergänzung der seitlichen Ausleuchtung beim Abbiegen), Allwetterlicht (zur Verringerung der Eigenblendung bei schlechten Sichtverhältnissen), Autobahnlicht (erweiterte Leuchtreichweite bei hohen Geschwindigkeiten), statisches Kurvenlicht (Ergänzung der seitlichen Ausleuchtung in engen Kurven), Rangierlicht (Ausleuchtung des Rangierbereichs vorne seitlich beim Rückwärtsfahren), automatisch-dynamische Leuchtweitenregulierung, Kreuzungslicht (Ergänzung der seitlichen Ausleuchtung im Kreuzungsbereich in Verbindung mit MMI Navigation plus)</p> <p>Blinkeleuchten, Brems-, Schluss-, Rückfahr- und Heckkennzeichenleuchten in LED-Technologie; Bremsleuchten in LED-Technologie ermöglichen durch die schnellere Aktivierung eine frühere Wahrnehmung durch den nachfolgenden Verkehr. Über ihre Funktionen hinaus überzeugt die LED-Heckleuchte durch den gut wahrnehmbaren und markanten dynamischen Verlauf des Blinklichts.</p> <p>Das dynamische Blinklicht wird segmentweise im Takt von wenigen Millisekunden nacheinander angesteuert und läuft beim Blinken immer zur Außenseite in Abbiegerichtung.</p> 	PX2	890,- 747,90	<input checked="" type="radio"/>	<input checked="" type="radio"/>

Licht

		Bestellschlüssel	EUR inkl. 19 % MwSt. ¹ EUR ohne MwSt. ¹	Audi Q3	Audi Q3 Sportback
<p>Matrix LED-Scheinwerfer mit LED-Heckleuchten und dynamischem Blinklicht Front und Heck, mit Scheinwerfer-Reinigungsanlage⁵</p>   <p>Die Audi Matrix LED-Technologie ermöglicht eine präzise und hoch aufgelöste Ausleuchtung der Straße. Blendeffekte gegenüber entgegenkommenden bzw. vorausfahrenden Fahrzeugen können deutlich reduziert werden. Werden diese vom Kamerasystem erkannt, blendet das System selektiv nur den Bereich des erkannten Fahrzeugs aus, während in den restlichen Segmenten das Fernlicht aktiv bleibt. Die deutlich verbesserte Ausleuchtung der Fahrbahn gegenüber LED-Scheinwerfern erhöht die Sicherheit und den Komfort bei Fahrten in der Dunkelheit.</p> <p>Die Scheinwerfer sowie die LED-Heckleuchten verfügen über ein dynamisches Blinklicht, das durch den markanten dynamischen und gut wahrnehmbaren Verlauf beim Blinken überzeugt. Ein Band von LEDs wird segmentweise im Takt von wenigen Millisekunden nacheinander angesteuert und erzeugt optisch eine Lichtbewegung in die jeweilige Abbiegerichtung.</p> <p>Über diese Funktionen hinaus hat die LED-Heckleuchte einen weiteren Vorteil. Die Bremsleuchten in LED-Technologie überzeugen durch die schnellere Aktivierung, was zu einer früheren Wahrnehmung durch den nachfolgenden Verkehr führt.</p> <p>Die Scheinwerfer-Reinigungsanlage sorgt für mehr Licht auf der Straße, besonders bei ungünstigen Witterungsverhältnissen. Durch eine Reinigung mit Wasser und Hochdruck werden eine bessere Leuchtkraft und eine gute Sicht durch geringe Streuung erzeugt.</p>		PXC	1.590,- 1.336,13	●	●
<p>Licht-/Regensensor</p>	zur Steuerung der automatischen Fahrlichtschaltung, der Scheibenwischer und der Coming-Home-/Leaving-Home-Funktion: verzögertes Aus-/automatisches Einschalten von Scheinwerfern, Heck- und Kennzeichenleuchten			○	○
<p>Scheinwerfer-Reinigungsanlage</p>	Die Scheinwerfer-Reinigungsanlage sorgt für mehr Licht auf der Straße, besonders bei ungünstigen Witterungsverhältnissen. Durch eine Reinigung mit Wasser und Hochdruck werden eine bessere Leuchtkraft und eine gute Sicht durch geringere Streuung erzeugt.	8X1	265,- 222,69	●	●
<p>Fernlichtassistent⁵</p>	Der Fernlichtassistent erkennt im Rahmen der Systemgrenzen selbstständig Scheinwerfer des Gegenverkehrs, Rückleuchten anderer Fahrzeuge und Lichtquellen von Ortschaften. Je nach Verkehrssituation wird das Fernlicht automatisch ein- oder ausgeschaltet. Das System verbessert damit die Sicht und sorgt für einen Zugewinn an Komfort.	8G1	135,- 113,45	●	●

		Bestellschlüssel	EUR inkl. 19 % MwSt. ¹ EUR ohne MwSt. ¹	Audi Q3	Audi Q3 Sportback
Innenbeleuchtung	<ul style="list-style-type: none"> ▶ Dachmodul vorn und hinten, inklusive Leseleuchten ▶ Handschuhfach beleuchtet ▶ Kofferraumbeleuchtung rechts 			○	○
Ambiente-Lichtpaket	<p>zusätzlich zur serienmäßigen Innenbeleuchtung (weiß):</p> <ul style="list-style-type: none"> ▶ Make-up-Spiegel auf Fahrer- und Beifahrerseite, beleuchtet ▶ Einstiegsleuchten auf den Unterseiten der Türen vorn ▶ Beleuchtung der Türgriffe innen vorn und hinten ▶ Ambiente Stofffeldbeleuchtung der Türen vorn/hinten ▶ Fußraumbeleuchtung vorn/hinten ▶ Cupholder vorn, beleuchtet ▶ seitliche Ambientebeleuchtung der Mittelkonsole vorn ▶ Ablagefach unter der Instrumententafel beleuchtet 	QQ1	250,- 210,08	●	●
Ambiente-Lichtpaket plus	<p>inhaltliche Änderungen und farbliche Anpassungen zusätzlich zum Ambiente-Lichtpaket: Es steht eine Auswahl von 30 Farben zur Verfügung.</p> <ul style="list-style-type: none"> ▶ Konturbeleuchtung Türen vorn/hinten (farblich angepasst) ▶ Einstiegsleuchten auf den Unterseiten der Türen hinten ▶ Ambiente-Stofffeldbeleuchtung der Türen vorn/hinten (farblich angepasst) ▶ seitliche Ambiente-Beleuchtung der Mittelkonsole vorn (farblich angepasst) ▶ Ablagefach unter der Instrumententafel beleuchtet (farblich angepasst) ▶ beleuchteter quattro Schriftzug bzw. Audi Ringe (bei Frontantrieb) in der Instrumententafel auf der Beifahrerseite (farblich angepasst) <p>Hinweis: nur in Verbindung mit Interieurapplikationen Aluminiumoptik bestellbar</p>	QQ2	350,- 294,12	●	●
Einstiegs-LED mit Logoprojektion vorn	<p>Beim Öffnen der Seitentüren werden die Audi Ringe mittels LED-Technik auf den Untergrund projiziert. Die LED-Technologie sorgt nicht nur für eine gesteigerte Helligkeit beim Einsteigen, sondern auch für eine individuelle Optik.</p> <p>Hinweis: nicht für S line bestellbar</p>	9TF	125,- 105,04	●/-	●/-
Einstiegs-LED mit S-Logoprojektion vorn	<p>Beim Öffnen der Seitentüren wird das Raute-S-Logo mittels LED-Technik auf den Untergrund projiziert. Die LED-Technologie sorgt nicht nur für eine gesteigerte Helligkeit beim Einsteigen, sondern auch für eine individuelle Optik.</p> <p>Hinweis: nur für S line bestellbar</p>	9TL	125,- 105,04	●/-	●/-

Spiegel und Dachsysteme

		Bestellschlüssel	EUR inkl. 19 % MwSt. ¹ EUR ohne MwSt. ¹	Audi Q3	Audi Q3 Sportback
Innenspiegel abblendbar				○	○
Innenspiegel automatisch abblendend, rahmenlos					
	<ul style="list-style-type: none"> ▶ kann die Sicherheit erhöhen, da durch verminderte Blendeffekte die Wahrnehmung des nachkommenden Verkehrs bei Nacht verbessert werden kann ▶ ein geringerer Blendeffekt bei Nacht kann neben anderen Faktoren dazu beitragen, weitere Fahrzeuge im Innenspiegel schneller und besser zu erkennen ▶ verringerte Blendung kann dazu beitragen, einer Ermüdung der Augen vorzubeugen 	4L6	175,- 147,06	●	●
Außenspiegel elektrisch einstell- und beheizbar				○	○
Außenspiegel elektrisch einstell-, beheiz- und anklappbar					
	mit integriertem LED-Blinklicht			○	○
	mit integriertem LED-Blinklicht; durch die Bordsteinautomatik klappt der Beifahrerspiegel bei eingelegtem Rückwärtsgang nach unten und ermöglicht der fahrenden Person eine bessere Sicht auf die Bordsteinkante. Hinweis: Memory-Funktion in Verbindung mit der Sonderausstattung: Vordersitze elektrisch einstellbar mit Memory-Funktion für den Fahrersitz	6XE/ 6XF	220,- 184,87	●	●
Außenspiegel elektrisch einstell-, beheiz- und anklappbar, beidseitig automatisch abblendend					
	mit integriertem LED-Blinklicht; durch die Bordsteinautomatik klappt der Beifahrerspiegel bei eingelegtem Rückwärtsgang nach unten und ermöglicht der fahrenden Person eine bessere Sicht auf die Bordsteinkante. Hinweis: nur in Verbindung mit Innenspiegel automatisch abblendend bestellbar; Memory-Funktion in Verbindung mit der Sonderausstattung: Vordersitze elektrisch einstellbar mit Memory-Funktion für den Fahrersitz	6XX/ 6XL	295,- 247,90	●	●
38	Außenspiegelgehäuse in Schwarz				
	Außenspiegelgehäuse in Schwarz Hinweis: nur in Verbindung mit Optikpaket schwarz bei Audi Q3 advanced/S line oder Audi Q3 Sportback bestellbar	6FJ	105,- 88,24	●/-	●
Dachreling Schwarz				○	-
Dachreling in Aluminium					
	Hinweis: nicht in Verbindung mit Optikpaket schwarz und Außenspiegelgehäuse in Schwarz bestellbar	3S1	85,- 71,43	●	-

Bestellschlüssel	EUR inkl. 19 % MwSt. ¹ EUR ohne MwSt. ¹	Audi Q3	Audi Q3 Sportback
------------------	--	---------	-------------------

Außenspiegelgehäuse in Carbon



Die Außenspiegelgehäuse in hochwertigem Carbon setzen optische Akzente und sparen zudem Gewicht.

6FQ	650,- 546,22	●	●
-----	-----------------	---	---

Panorama-Glasdach



- ▶ zweiteiliges Glasdach
- ▶ elektrisches Ausstellen und Öffnen des vorderen Glaselements
- ▶ getönter Glaseinsatz
- ▶ inklusive eines elektrisch bedienbaren, lichtdichten Sonnenrollos
- ▶ Komfortöffnung/-schließung von außen über den Funkschlüssel

Das Panorama-Glasdach sorgt für einen angenehmen, lichtdurchfluteten Innenraum und ein verbessertes Innenraumklima durch effiziente Entlüftung. Ein integrierter Windabweiser reduziert Windgeräusche bei geöffnetem Dach.

Hinweis: nur in Verbindung mit Ambiente-Lichtpaket bestellbar

3FU	1.310,- 1.100,84	●	-
-----	---------------------	---	---



- ▶ einteiliges Glasdach
- ▶ elektrisches Ausstellen und Öffnen des Glaselements
- ▶ getönter Glaseinsatz mit stufenlos manuell einstellbarem Sonnenschutz
- ▶ Komfortöffnung/-schließung von außen über den Funkschlüssel

Bietet durch die extragroße Glasfläche ein angenehmes, lichtdurchflutetes Innenraumambiente. Ein integrierter Windabweiser reduziert Windgeräusche bei geöffnetem Dach.

Hinweis: nur in Verbindung mit Ambiente-Lichtpaket bestellbar

3FB	1.190,- 1.000,-	-	●
-----	--------------------	---	---

Schließsysteme

		Bestellschlüssel	EUR inkl. 19 % MwSt. ¹ EUR ohne MwSt. ¹	Audi Q3	Audi Q3 Sportback
Wegfahrsperrung elektronisch	integriert in das Motorsteuergerät, automatische Aktivierung durch den Fahrzeugschlüssel			○	○
Manuelle Gepäckraumklappe	manuelles Öffnen und Schließen der Gepäckraumklappe			○	○
Gepäckraumklappe elektrisch öffnend und schließend	<p>Über einen Tastendruck auf den Fahrzeugschlüssel, die Taste in der Fahrertür oder auf die Softtouch-Taste des Gepäckraumklappengriffs kann die Gepäckraumklappe elektrisch geöffnet werden. Ebenso einfach und bequem wie das Öffnen ist auch das Schließen der Gepäckraumklappe: Dafür genügt ein Druck auf die Taste an der Innenseite der Gepäckraumklappe, die Taste in der Fahrertür oder auf dem optionalen Komfortschlüssel.</p> <p>Eine Zuziehhilfe erleichtert das manuelle Schließen, wenn es erforderlich ist. Für niedrige Deckenhöhen kann der Öffnungswinkel der Gepäckraumklappe begrenzt werden.</p> <p>In Verbindung mit dem optionalen Komfortschlüssel ist eine Fußgeste (Kick-Bewegung) am Heck ausreichend, um die Gepäckraumklappe zu entriegeln, öffnen oder schließen.</p>	4E7	490,- 411,76	●	●
Komfortschlüssel	<p>Der Komfortschlüssel bietet die bequeme Kontrolle für die Zugangs- und Motorstartberechtigung, ohne dass der Fahrzeugschlüssel aktiv bedient werden muss. Mit dem elektronischen Zugangs- und Wegfahrberechtigungssystem können Sie Ihr Fahrzeug durch drahtlose Kommunikation zwischen dem Schlüssel und dem Fahrzeug an den vorderen Türen und der Gepäckraumklappe entriegeln und über die Sensoren an den Türgriffen auch wieder verschließen. Hierfür muss der Komfortschlüssel lediglich mitgeführt werden. Das Starten und Abstellen des Motors erfolgt über die Motor-Start-Stopp-Taste.</p> <p>In Verbindung mit der elektrischen Gepäckraumklappe (optional erhältlich) ist ein komfortables Entriegeln und Verschließen der Heckklappe durch eine Fußgeste (Kick-Bewegung) möglich.</p>	4I3	410,- 344,54	●	●
Komfortschlüssel in Verbindung mit Diebstahlwarnanlage	<p>Paketinhalte:</p> <ul style="list-style-type: none"> ▶ Diebstahlwarnanlage ▶ Komfortschlüssel 	PG3	840,- 705,88	●	●
Diebstahlwarnanlage	Die Diebstahlwarnanlage dient zur Überwachung von Türen-, Front- und Gepäckraumklappe. Die mit den Türschlössern gekoppelte Safesicherung verhindert ein Öffnen über den Türinnengriff, sobald das Fahrzeug über den Fahrzeugschlüssel verschlossen worden ist. Die Diebstahlwarnanlage bietet außerdem: abschaltbare Innenraumüberwachung auf Ultraschalltechnik, Warnung im Diebstahlfall durch Neigungswinkelsensor, sowie ein akkugestütztes Signalhorn gegen Leitungsmanipulation.	PG2	430,- 361,34	●	●

	Bestellschlüssel	EUR inkl. 19 % MwSt. ¹ EUR ohne MwSt. ¹	Audi Q3	Audi Q3 Sportback
<p>Garagentoröffner</p> <p>Der Garagentoröffner (HomeLink®) ist eine integrierte programmierbare Funkfernbedienung zur Bedienung von Garagentoren, Grundstückstoren, Parkbarrieren, Sicherheitssystemen und Beleuchtungsanlagen.</p> <p>Die fest in das Bedienkonzept integrierte Steuerungs- und Sendeeinheit ist frei programmierbar. Touchscreen-Felder zur Bedienung können individuell benannt werden. Insgesamt können bis zu sechs verschiedene Systeme gespeichert werden. Die verwendete Funktechnologie gewährleistet Zuverlässigkeit und Sicherheit. Ein externer Zugriff auf das Steuerungssystem über das Internet ist nicht möglich.</p> <p>Bei Annäherung an den gespeicherten Standort erscheint eine entsprechende Benachrichtigung zur Auslösung des Sendevorgangs. Zur Einrichtung des Systems steht eine benutzerfreundlich geführte Programmierunterstützung über das MMI touch mit passenden Bordbuchinformationen zur Verfügung. Durch die feste Integration der universellen Funkfernbedienung müssen keine Handsender mehr mitgeführt werden, da mit dem Garagentoröffner (HomeLink®) das Fahrzeug selbst die Schnittstelle zu Haussystemen wird.</p> <p>Informationen zur Kompatibilität und Programmierung Ihrer bestehenden Systeme erhalten Sie bei Ihrem Audi Partner, über www.homelink.com sowie beim HomeLink®-Support unter der Telefonnummer (0) 0800 046635465. Nicht kompatible Systeme können durch die Installation eines Universalempfängers empfangsbereit gemacht werden, welcher über Ihren Audi Partner oder die HomeLink®-Homepage bestellt werden kann.</p>	VC2	235,- 197,48	●	●

Verglasung



Verglasung

		Bestellschlüssel	EUR inkl. 19 % MwSt. ¹ EUR ohne MwSt. ¹	Audi Q3	Audi Q3 Sportback
Frontscheibe in Wärmeschutz- und Akustikverglasung	Wärmeschutzglas			○	○
Sonnenschutzverglasung abgedunkelt	Heckscheibe, hintere Tür- und Seitenscheiben abgedunkelt	QL5	400,- 336,13	●	●



Weitere Außenausstattungen

		Bestellschlüssel	EUR inkl. 19 % MwSt. ¹ EUR ohne MwSt. ¹	Audi Q3	Audi Q3 Sportback
Vorbereitung für Anhängervorrichtung	Die Vorbereitung für die Anhängervorrichtung beinhaltet die technischen Voraussetzungen für eine spätere Nachrüstung einer Anhängervorrichtung. Eine Anhängervorrichtung ist über Audi Original Zubehör erhältlich und sollte durch eine Fachwerkstatt nachgerüstet werden, da unter Umständen zusätzliche Umbauten am Fahrzeug erforderlich sind.	1M5	160,- 134,45	●	●
Anhängervorrichtung	Die mechanisch schwenkbare Anhängervorrichtung lässt sich komfortabel über eine Auslösevorrichtung ent- bzw. verriegeln. Weitere Vorteile: Kugelkopf mechanisch schwenkbar mit elektrischer Entriegelung, Kugelstange und -kopf aus geschmiedetem Stahl, Bedienung über Taster im Gepäckraum, Gespannstabilisierung über die elektronische Stabilisierungskontrolle (ESC) Die integrierte schwenkbare Systemsteckdose ermöglicht während der Fahrt den Dauerbetrieb von elektrischen Geräten im Anhänger oder Wohnwagen und ist bei Nichtgebrauch unsichtbar hinter die Stoßängerschürze schwenkbar.	1M6	890,- 747,90	●	●
Modellbezeichnung und Leistungs-/Technologie-Schriftzug				○	○
Entfall Leistungs-/Technologie-Schriftzug		2Z7	ohne Mehrpreis	●	●
Entfall Modellbezeichnung und Leistungs-/Technologie-Schriftzug		2Z0	ohne Mehrpreis	●	●

Sitze und Sitzkomfort

		Bestellschlüssel	EUR inkl. 19 % MwSt. ¹ EUR ohne MwSt. ¹	Audi Q3	Audi Q3 Sportback
Normalsitze vorn	mit manueller Einstellung von Sitzhöhe, Sitzlängsposition, Lehnenneigung, Kopfstützen- und Gurthöhe			<input type="radio"/>	<input type="radio"/>
					
Sportsitze vorn	mit manueller Einstellung von Sitzhöhe, Sitzlängsposition, Lehnenneigung, Kopfstützen- und Gurthöhe Hinweis: Paketumfang Interieur S line und Interieur design selection	Q4H	310,- 260,50	<input checked="" type="radio"/>	<input checked="" type="radio"/>
					
4-Wege-Lendenwirbelstütze für die Vordersitze	elektrisch, horizontal und vertikal einstellbar	7P1	265,- 222,69	<input checked="" type="radio"/>	<input checked="" type="radio"/>
Variable Kopfstützen für die Vordersitze	mit manueller Einstellung von Kopfstützenhöhe und -abstand	5ZC	125,- 105,04	<input checked="" type="radio"/>	<input checked="" type="radio"/>
Fahrersitz elektrisch einstellbar	mit elektrischer Einstellung von Sitzhöhe, Sitzlängsposition, Sitz- und Lehnenneigung für den Fahrersitz; Beifahrersitz manuell einstellbar Hinweis: nur in Verbindung mit 4-Wege-Lendenwirbelstütze für die Vordersitze bestellbar	3PB	385,- 323,53	<input checked="" type="radio"/>	<input checked="" type="radio"/>

Sitze und Sitzkomfort

		Bestellschlüssel	EUR inkl. 19 % MwSt. ¹ EUR ohne MwSt. ¹	Audi Q3	Audi Q3 Sportback
Vordersitze elektrisch einstellbar	mit elektrischer Einstellung von Sitzhöhe, Sitzlängsposition, Sitz- und Lehnenneigung Hinweis: nur in Verbindung mit 4-Wege-Lendenwirbelstütze für die Vordersitze bestellbar	3L5	700,- 588,24	●	●
Vordersitze elektrisch einstellbar mit Memory-Funktion für den Fahrersitz	 <p>mit elektrischer Einstellung von Sitzhöhe, Sitzlängsposition, Sitz- und Lehnenneigung; mit Memory-Funktion für die Fahrerseite</p> <p>Durch das Anlegen eines Nutzers im Fahrzeug können eine Vielzahl von Einstellungen, wie zum Beispiel Ergonomie-, Infotainment- oder Licht-einstellungen in einem persönlichen Nutzer-Profil gespeichert werden.</p> <p>Über das MMI können unterschiedliche Nutzer (myAudi oder lokal) angelegt oder ein Gastnutzer verwendet werden. Die Einstellungen des zuletzt aktiven Nutzers werden beim Ausschalten der Zündung dem verwendeten Fahrzeugschlüssel zugeordnet. Beim Einsteigen ins Fahrzeug erscheint eine persönliche Begrüßung im MMI, und es werden die individuellen Einstellungen des Nutzers geladen, dem der verwendete Fahrzeugschlüssel zugeordnet worden ist.</p> <p>Durch das Anlegen eines Nutzers mit einem myAudi Account können individuelle Einstellungen des Nutzer-Profiles in weitere Audi-Fahrzeuge mit diesem Dienst übertragen werden.</p> <p>Die Anzahl der gespeicherten Fahrzeugeinstellungen ist abhängig von den gewählten Sonderausstattungen.</p> <p>Hinweis: nur in Verbindung mit einem Außenspiegel elektrisch einstell-, beheiz- und anklappbar, 4-Wege-Lendenwirbelstütze für die Vordersitze und Gepäckraumklappe elektrisch öffnend und schließend bestellbar</p>	3L4	870,- 731,09	●	●
Sitzheizung vorn	beheizt bei Normalsitzen Sitz- und Lehnenmittelbahn, ansonsten Sitz- und Lehnenmittelbahn sowie Sitzseitenwangen; für Fahrer- und Beifahrerseite individuell 3-stufig über Direktwahltaste am Klimabedienteil einstellbar	4A3	340,- 285,71	●	●
Komfortmittelarmlehne vorn	in Längsrichtung verschiebbar, in der Neigung einstellbar mit aufklappbarem Staufach	6E3	155,- 130,25	●	●
Rücksitzbank plus	Rücksitzlehne umklappbar im Verhältnis 40 : 20 : 40; Rücksitzbank in der Länge verschiebbar; Rücksitzlehne in der Neigung einstellbar			○	○
Rücksitzbank plus mit Mittelarmlehne und Cupholder	Rücksitzlehne umklappbar im Verhältnis 40 : 20 : 40; Rücksitzbank in der Länge verschiebbar; Rücksitzlehne in der Neigung einstellbar; inklusive Mittelarmlehne hinten und Cupholder	5KR	120,- 100,84	●	●
Kindersicherheitspaket	Kindersitzbefestigung ISOFIX für den Beifahrersitz mit Deaktivierungsschalter für den Beifahrerairbag Die empfohlenen Kindersitze von Audi Original Zubehör erhalten Sie bei Ihrem Audi Partner.	PID	40,- 33,61	●	●



Dekorelemente



		Bestellschlüssel	EUR inkl. 19 % MwSt. ¹ EUR ohne MwSt. ¹	Audi Q3	Audi Q3 Sportback
Dekoreinlagen	▶ Micrometallic silber für Armaturentafel			○	○
	▶ Aluminium Dimension silber für Armaturentafel Hinweis: nicht in Verbindung mit Interieur design selection	5TD	225,- 189,08	●	●
	▶ Holz Linde Artefakt graubraun naturell für Armaturentafel	5TF	390,- 327,73	●	●
	▶ Klavierlackoptik schwarz Audi exclusive für Armaturentafel Hinweis: nicht in Verbindung mit Interieur design selection. Ein Angebot der Audi Sport GmbH	5TL	325,- 273,11	●	●
	▶ Dekoreinlage Carbon Köper für Armaturentafel Hinweis: nicht in Verbindung mit Interieur design selection. Ein Angebot der Audi Sport GmbH	5MB	550,- 462,18	●	●
Interieurelemente	▶ stahlgrau Applikationen auf der Dekorfläche an der Instrumententafel und den Armauflagen in den Türen vorn und hinten in Mikrofaser Dinamica, an den Armauflagen mit Naht in Stahlgrau	7HE	390,- 327,73	●	●
	▶ bernsteinbraun Applikationen auf der Dekorfläche an der Instrumententafel und den Armauflagen in den Türen vorn und hinten in Mikrofaser Dinamica bernsteinbraun, an den Armauflagen mit Naht in Bernsteinbraun	7HD	390,- 327,73	●	●
	▶ orange Applikationen auf der Dekorfläche an der Instrumententafel und den Armauflagen in den Türen vorn und hinten in Mikrofaser Dinamica orange, an den Armauflagen mit Naht in Korallenorange	7HB	390,- 327,73	●	●
	▶ mondsilber Applikationen auf der Dekorfläche an der Instrumententafel und den Armauflagen in den Türen vorn und hinten in Mikrofaser Dinamica mondsilber	7HF	390,- 327,73	●	●



Dachhimmel

	Bestellschlüssel	EUR inkl. 19 % MwSt. ¹ EUR ohne MwSt. ¹	Audi Q3	Audi Q3 Sportback
Dachhimmel in Stoff monsilber			<input type="radio"/>	<input type="radio"/>
Dachhimmel in Stoff schwarz	6NQ	235,- 197,48	<input checked="" type="radio"/>	<input checked="" type="radio"/>



Lenkräder und Wählhebel

			Bestellschlüssel	EUR inkl. 19 % MwSt. ¹ EUR ohne MwSt. ¹	Audi Q3	Audi Q3 Sportback
	<p>Lederlenkrad 3-Speichen mit Multifunktion plus</p>  <p>Das Lenkrad überzeugt durch seine hochwertige Optik mit Aluminiumapplikation und liegt gut in der Hand. Höhe und Abstand des Lenkrads sind manuell einstellbar. Zur komfortablen Bedienung der umfangreichen serienmäßigen und optionalen Infotainment-Umfänge ist das Lenkrad mit 12 Multifunktionstasten ausgestattet.</p> <p>Hinweis: Paketumfang Interieur S line und Interieur design selection</p>				○	○
	<p>Lederlenkrad 3-Speichen mit Multifunktion plus und Schaltwippen</p>  <p>Das Lenkrad überzeugt durch seine hochwertige Optik mit Aluminiumapplikation und liegt gut in der Hand. Höhe und Abstand des Lenkrads sind manuell einstellbar. Zur komfortablen Bedienung der umfangreichen serienmäßigen und optionalen Infotainment-Umfänge ist das Lenkrad mit 12 Multifunktionstasten ausgestattet.</p> <p>Hinweis: nur für Modelle mit S tronic</p>	1XX	260,- 218,49	●/-	●/-	
50	<p>Sportkontur-Lederlenkrad, 3-Speichen, unten abgeflacht mit Multifunktion plus</p>  <p>Das Sportkontur-Lederlenkrad strahlt kompromisslose Dynamik und Sportlichkeit aus, durch seinen stärker konturierten Lenkradkranz liegt es noch besser in der Hand. Höhe und Abstand des Lenkrads sind manuell einstellbar. Zur komfortablen Bedienung der umfangreichen serienmäßigen und optionalen Infotainment-Umfänge ist das Lenkrad mit 12 Multifunktionstasten ausgestattet.</p>	2PF	265,- 222,69	●	●	

		Bestellschlüssel	EUR inkl. 19 % MwSt. ¹ EUR ohne MwSt. ¹	Audi Q3	Audi Q3 Sportback	
Sportkontur-Lederlenkrad, 3-Speichen, unten abgeflacht mit Multifunktion plus und Schaltwippen	<p>Das Sportkontur-Lederlenkrad strahlt kompromisslose Dynamik und Sportlichkeit aus, durch seinen stärker konturierten Lenkradkranz liegt es noch besser in der Hand. Höhe und Abstand des Lenkrads sind manuell einstellbar. Zur komfortablen Bedienung der umfangreichen serienmäßigen und optionalen Infotainment-Umfänge ist das Lenkrad mit 12 Multifunktionstasten ausgestattet. Schaltwippen ermöglichen das manuelle Wechseln der Fahrstufen.</p> <p>Hinweis: nur für Modelle mit S tronic und Interieur S line</p>	2PK	375,- 315,13	●	●	
	Lederlenkrad 3-Speichen mit Multifunktion plus und Lenkradheizung	<p>Das Lenkrad überzeugt durch seine hochwertige Optik mit Aluminiumapplikation und liegt gut in der Hand. Höhe und Abstand des Lenkrads sind manuell einstellbar. Zur komfortablen Bedienung der umfangreichen serienmäßigen und optionalen Infotainment-Umfänge ist das Lenkrad mit 12 Multifunktionstasten ausgestattet.</p> <p>Zusätzlich ist der Lenkradkranz beheizbar.</p> <p>Hinweis: nur in Verbindung mit Adaptivem Geschwindigkeitsassistenten bestellbar</p>	2ZW	340,- 285,71	●	●
						

Klimatisierung

		Bestellschlüssel	EUR inkl. 19 % MwSt. ¹ EUR ohne MwSt. ¹	Audi Q3	Audi Q3 Sportback
Klimaanlage manuell	<ul style="list-style-type: none"> ▶ kühlt bzw. erwärmt den Fahrzeuginnenraum ▶ Luftverteilung und Gebläse manuell einstellbar ▶ manueller Umluftbetrieb ▶ Partikelfilter ▶ staub- und geruchsabscheidender Innenraumfilter, der für eine geringere Belastung des Fahrzeuginnenraums mit Staubpartikeln, Gerüchen und Allergenen sorgt. 			<input type="radio"/>	<input type="radio"/>
2-Zonen-Komfortklimaautomatik	 <ul style="list-style-type: none"> ▶ regelt elektronisch die Lufttemperatur, -menge und -verteilung ▶ getrennte Temperaturverteilung für Fahrer- und Beifahrerseite ▶ sonnenstandsabhängige Regelung ▶ automatische Umluftregelung ▶ staub- und geruchsabscheidender Innenraumfilter, der für eine geringere Belastung des Fahrzeuginnenraums mit Staubpartikeln, Gerüchen und Allergenen sorgt ▶ Luftausströmer in der Mittelkonsole hinten ▶ separate Defrostertaste zur schnelleren Enteisung der Front- und Seitenscheiben <p>Hinweis: nur in Verbindung mit Komfortmittelarmlehne vorn bestellbar</p>	9AK	590,- 495,80	<input checked="" type="radio"/>	<input checked="" type="radio"/>
3-Zonen-Komfortklimaautomatik	<p>zusätzlich zur 2-Zonen-Komfortklimaautomatik getrennte Temperaturverteilung auch für den Fond</p> <p>Hinweis: nur in Verbindung mit Komfortmittelarmlehne vorn bestellbar</p>	KH5	885,- 743,70	<input checked="" type="radio"/>	<input checked="" type="radio"/>

		Bestellschlüssel	EUR inkl. 19 % MwSt. ¹ EUR ohne MwSt. ¹	Audi Q3	Audi Q3 Sportback
Standheizung und -lüftung	<p>Die Standheizung erwärmt den Innenraum und befreit die Scheiben von Eis ohne Inbetriebnahme des Motors.</p> <p>Die Standlüftung führt Frischluft zu und senkt die Innenraumtemperatur.</p> <p>Beide Funktionen sind mittels Timer und separater Funkfernbedienung aktivierbar. Eine intelligente Steuerung mit Timer und Abfahrzeitprogrammierung berechnet zeit- und energieeffizient die Heizdauer.</p> <p>2 Heizmodi wählbar:</p> <ul style="list-style-type: none"> ▶ „abtauen“ (Abtaumodus nur für die Scheiben) ▶ „warm“ (Aufwärmmodus für zusätzliches Vorwärmen des Innenraums) <p>In Verbindung mit der Ausstattung Audi connect Remote & Control lässt sich die Standheizung komfortabel über die Smartphone-App programmieren.</p> <p>Hinweis: nur in Verbindung mit einer Komfortklimaautomatik und Komfortmittellarmlehne vorn bestellbar</p>	9M9	1.400,- 1.176,47	●	●

Weitere Innenausstattungen

		Bestellschlüssel	EUR inkl. 19 % MwSt. ¹ EUR ohne MwSt. ¹	Audi Q3	Audi Q3 Sportback
Einstiegsleisten mit Kunststoffeinlegern	vorn, unbeleuchtet, ohne Schriftzug			○	○
Einstiegsleisten mit Aluminiumeinlegern	vorn, unbeleuchtet, ohne Schriftzug Hinweis: Serie für Audi Q3 advanced			○/-	-
Einstiegsleisten mit Aluminiumeinlegern	vorn, beleuchtet, mit S-Schriftzug Hinweis: Serie für S line			●/○	●/○
Ladekantenschutz in Kunststoff				○	○
Ladekantenschutz in Edelstahl	Hinweis: Serie für S line			●/○	●/○
Fußmatten vorn und hinten	aus Velours in Schwarz			○	○
Zigarettenanzünder und Aschenbecher	entnehmbarer Aschenbecher mit Audi Ringen auf dem Deckel, Zigarettenanzünder in der Mittelkonsole	9JC	30,- 25,21	●	●
Interieurapplikationen Aluminiumoptik	Elemente am Spiegelverstellungsschalter, den Fensterheberschaltern, der Bedientaste der Parkbremse sowie Türleisten in Aluminiumoptik	QJ1	90,- 75,63	●	●
Ablage- und Gepäckraumpaket	für flexiblen Transport von Gegenständen und Komfort auf Reisen, bestehend aus: ▶ Ablagenetz auf der Rückseite der Vordersitze ▶ Ablagefach unter Beifahrersitz ▶ Gepäckraumstrahler (LED) in der Heckklappe zur Beleuchtung des Kofferraums ▶ Gepäckraumnetz ▶ 12 Volt-Steckdose in Kofferraumschale in Seitenverkleidung links	QE1	210,- 176,47	●	●
12 Volt-Steckdose und 2 x USB-Anschlüsse im Fond	▶ 12 Volt-Bordnetzsteckdose und 2 x USB-C-Anschlüsse zum Aufladen von Geräten Hinweis: nur in Verbindung mit Komfortmittelarmlehne vorn bestellbar	7B6	75,- 63,03	●	●

Anzeigen und Bediensysteme

		Bestellschlüssel	EUR inkl. 19 % MwSt. ¹ EUR ohne MwSt. ¹	Audi Q3	Audi Q3 Sportback
Akzentfläche in der Armaturentafel schwarz matt	Akzentfläche um mittiges Ablagefach in der Armaturentafel schwarz matt, Einfassung in Micrometallic silber			<input type="radio"/>	<input type="radio"/>
Digitales Kombiinstrument	<p>volldigitales Kombiinstrument in 10,25 Zoll; Anzeigehalte:</p> <ul style="list-style-type: none"> ▶ Geschwindigkeit, Uhrzeit, Kilometerstand, Außentemperatur, Tankwarnung mit Restreichweite ▶ Schaltempfehlung (für Schaltgetriebe und Automatikgetriebe im manuellen Modus) ▶ aktueller Radiosender oder Musiktitel ▶ Radio- und Medienlisten ▶ Darstellung im „Klassik“-Stil ▶ falls vorhanden: Telefonmenü (in Verbindung mit Multifunktionslenkrad) <p>Der Bordcomputer mit Kurz- und Langzeitspeicher liefert unter anderem Informationen zu durchschnittlichem und momentanem Kraftstoffverbrauch, Restreichweite, durchschnittlicher Geschwindigkeit sowie Fahrzeit und Fahrstrecke.</p> <p>Das integrierte Effizienzprogramm unterstützt mit Verbrauchsdatenübersichten und Sparhinweisen für ökonomischeres Fahren.</p> <p>Inklusive Pausenempfehlung</p>			<input type="radio"/>	<input type="radio"/>
Audi virtual cockpit	<p>volldigitales Kombiinstrument in 10,25 Zoll mit vielfältigen zusätzlichen Funktionen und Inhalten gegenüber dem digitalen Kombiinstrument:</p> <ul style="list-style-type: none"> ▶ flexibles und bedarfsgerechtes Anzeigen der jeweiligen Informationen entsprechend den Fahrerbedürfnissen: Geschwindigkeit/Drehzahl, Kartendarstellung, Audi connect-Dienste⁶, Radio-/Media-Information, Spieldauer von Medientitel sowie Anzeigen des Albumcovers ▶ zusätzliche Darstellungsoption „Sport“ neben der „Klassik“-Anzeige ▶ Integration der MMI-Funktionalitäten in das Kombiinstrument <p>Die VIEW-Taste im Multifunktionslenkrad ermöglicht den Wechsel zwischen 2 unterschiedlich großen Darstellungen der Rundinstrumente. Die Anzeige mit kleinen Instrumenten ermöglicht große, anschauliche Grafiken des Bordcomputers und der MMI-Inhalte.</p> <p>Bedienung des Audi virtual cockpit erfolgt über das Multifunktionslenkrad.</p> <p>In Verbindung mit MMI Navigation plus Darstellung der Navigationskarte als 3D-Geländemodell auf dem hochauflösenden 10,25-Zoll-Farbdisplay; Konfiguration von Bordcomputerwerten im Drehzahlmesser möglich; permanente Anzeige von Navigationsinformationen im Bereich des Tachos bei aktiver Routenführung; inklusive Pausenempfehlung</p>	951	180,- 151,26	<input checked="" type="radio"/>	<input checked="" type="radio"/>

Anzeigen und Bediensysteme

		Bestellschlüssel	EUR inkl. 19 % MwSt. ¹ EUR ohne MwSt. ¹	Audi Q3	Audi Q3 Sportback
Audi virtual cockpit plus	<p>innovatives, volldigitales 12,3-Zoll-Kombiinstrument in Full-HD Auflösung mit zusätzlichen grafischen Darstellungsoptionen „Dynamik“ und „Sport“ neben der regulären Instrumentendarstellung im „Klassik“-Design.</p> <p>Das Audi virtual cockpit plus dient zur flexiblen und bedarfsgerechten Anzeige der jeweiligen Informationen entsprechend den Fahrerbedürfnissen: Geschwindigkeit/Drehzahl, Kartendarstellung, Audi connect-Dienste*, Radio-/Media-Information etc. Die VIEW-Taste im Multifunktionslenkrad ermöglicht den Wechsel zwischen 2 unterschiedlich großen Darstellungen der Instrumentenanzeige. Die Anzeige mit kleinen Instrumenten ermöglicht große, anschauliche Grafiken des Bordcomputers und der MMI-Inhalte. Konfiguration von Bordcomputerwerten im Drehzahlmesser möglich. Bedienung des Audi virtual cockpit plus erfolgt über das Multifunktionslenkrad. Darstellung der Navigationskarte als 3D-Geländemodell auf dem hochauflösenden 12,3-Zoll-Full-HD-Farbdisplay; permanente Anzeige von Navigationsinformationen im Bereich des Tachos bei aktiver Routenführung; inkl. Pausenempfehlung</p> <p>Hinweis: nur in Verbindung mit MMI Navigation plus bestellbar</p>	9S9	420,- 352,94	●	●

Navigation, Medien und Soundsysteme

	Bestellschlüssel	EUR inkl. 19 % MwSt. ¹ EUR ohne MwSt. ¹	Audi Q3	Audi Q3 Sportback
<p>MMI Radio plus</p>  <ul style="list-style-type: none"> ▶ hochauflösendes 10,1-Zoll-Farbdisplay (1.540 x 720) inkl. MMI touch-Bedienung ▶ digitales Kombiinstrument mit 10,25-Zoll-Farbdisplay ▶ AM-/FM-Radioempfang ▶ digitaler Radioempfang DAB+ ▶ Passivlautsprecher mit 4 Lautsprechern vorn und 2 hinten (80 Watt) ▶ USB-Schnittstelle mit Ladefunktion ▶ Bluetooth-Schnittstelle⁷ (zweimal Freisprechen und einmal Audiostreaming) ▶ Sprachbedienung für Telefonie und Medien ▶ geschwindigkeitsabhängige Lautstärkeanpassung ▶ Audi connect Notruf & Service mit Audi connect Remote & Control⁶ ▶ Akzentfläche in der Instrumententafel sowie Dreiecksblenden der vorderen Türen in Glasoptik schwarz 			<input type="radio"/>	<input type="radio"/>
<p>Vorbereitung für MMI Navigation plus</p> <p>beinhaltet folgende Umfänge:</p> <ul style="list-style-type: none"> ▶ hochauflösendes 10,1-Zoll-Farbdisplay (1.540 x 720) inklusive MMI touch ▶ Vorbereitung MMI Navigation plus ▶ Vorbereitung Audi connect Navigation & Infotainment <p>Die Freischaltung der Navigationsfunktion sowie von Audi connect Navigation & Infotainment⁶ erfolgt über Audi Original Zubehör. Über den genauen Einsatztermin informiert Sie Ihr Audi Partner.</p> <p>Hinweis: nur in Verbindung mit Audi Smartphone Interface und Audi virtual cockpit bestellbar</p>	PNC	825,- 693,28	<input checked="" type="radio"/>	<input checked="" type="radio"/>

Navigation, Medien und Soundsysteme

		Bestellschlüssel	EUR inkl. 19 % MwSt. ¹ EUR ohne MwSt. ¹	Audi Q3	Audi Q3 Sportback
MMI Navigation plus	<p>zusätzlich zu MMI Radio plus mit folgenden Funktionen:</p> <ul style="list-style-type: none"> ▶ Navigationssystem⁸ mit Darstellung auf dem 10,1-Zoll-Farbdisplay (1.540 × 720) ▶ zusätzliche Anzeige der Navigationskarte im Audi virtual cockpit ▶ Kartenupdate lifetime⁹: Download aktueller Navigationsdaten ▶ 3D-Kartendarstellung mit Anzeige vieler Sehenswürdigkeiten und Stadtmodellen ▶ persönliche Routenassistentz: überwacht bei aktivierter Funktion die Verkehrssituation auf regelmäßig gefahrenen Strecken – beispielsweise zwischen Wohn- und Arbeitsstätte – und bietet ab einer Verzögerung von mindestens sieben Minuten Routenberechnung zur Stauumfahrung an ▶ Online-Verkehrsinformationen ▶ MMI Suche: Freitextsuche mit intelligenten Zielvorschlägen bereits während der Eingabe ▶ MMI touch zur schnellen, intuitiven Bedienung – z. B. Zieleingabe per Handschrifterkennung sowie freies Bewegen und Zoomen in der Karte ▶ einfache Bedienung des Infotainments über natürlichsprachliche Interaktion¹⁰ ▶ detaillierte Routeninformationen: Kartenvorschau, Wahl aus Alternativrouten, POIs, Spurempfehlungen, Autobahnausfahrten, Kreuzungsdetailkarten u. v. m. ▶ beinhaltet zusätzlich ein ausgewähltes Portfolio Audi connect Navigation & Infotainment 	PNB	2.265,- 1.903,36	●	●
Audi connect Navigation & Infotainment¹¹	<p>Audi connect Navigation & Infotainment beinhaltet innovative Dienste von Audi connect. Diese machen nicht nur das MMI zu einem optischen Highlight, sondern ermöglichen darüber hinaus eine intelligentere Navigation, bessere Unterhaltung während der Fahrt und nützliche Informationen zur Umgebung oder zum Ziel. In dem Audi connect Navigation & Infotainment-Paket sind folgende Funktionen enthalten:</p> <ul style="list-style-type: none"> ▶ Online-Points-of-Interest ▶ On-Street-Parking¹² ▶ Online-Verkehrsinformationen¹³ ▶ Gefahreninformationen¹⁴ ▶ Wetterinformationen ▶ Online-Media-Streaming^{15, 16} (bspw. Amazon Music-Integration) ▶ myAudi Navigation ▶ WLAN-Hotspot¹⁷ ▶ Online-News ▶ Nutzer-Profile ▶ Zugang Themenwelt¹⁴ <p>Hinweis: nur in Verbindung mit MMI Navigation plus oder deren Freischaltung bei Vorbereitung für MMI Navigation plus verfügbar. Informationen zur Verfügbarkeit und Freischaltung erhalten Sie bei Ihrem Audi Partner. Rechtliche Informationen und Nutzungshinweise finden Sie ab Seite 74.</p>	IT4	ohne Mehrpreis	●	●

		Bestellschlüssel	EUR inkl. 19 % MwSt. ¹ EUR ohne MwSt. ¹	Audi Q3	Audi Q3 Sportback
Audi connect Navigation & Infotainment plus¹¹	<p>Audi connect Navigation & Infotainment plus beinhaltet innovative Dienste von Audi connect. Diese machen die MMI Navigation plus zu einem optischen Highlight und erleichtern Bedienung und Orientierung. Zu den Umfängen von Audi connect Navigation & Infotainment plus gehören die Dienste von Audi connect Navigation & Infotainment sowie darüber hinaus:</p> <ul style="list-style-type: none"> ▶ Navigation mit Google™¹⁸ Satellitenkarte ▶ Onlinesuche nach Navigationszielen¹⁴ ▶ Online-Spracheingabe^{10, 19} ▶ Amazon Alexa-Integration^{17, 20, 21, 22} ▶ Online-Verkehrsinformationen plus ▶ hochdetaillierte 3D Städte-Darstellung ▶ Online-Radio²³ ▶ Hybrid-Radio²³ <p>Hinweis: nur in Verbindung mit MMI Navigation plus bestellbar. Informationen zur Verfügbarkeit und Freischaltung erhalten Sie bei Ihrem Audi Partner. Rechtliche Informationen und Nutzungshinweise finden Sie ab Seite 74.</p>	IT3	250,- 210,08	●	●
Audi Soundsystem	 <p>10 Lautsprecher inklusive Centerspeaker und Subwoofer, 6-Kanal-Verstärker mit einer Gesamtleistung von 180 Watt</p>	9VD	290,- 243,70	●	●

Navigation, Medien und Soundsysteme

		Bestellschlüssel	EUR inkl. 19 % MwSt. ¹ EUR ohne MwSt. ¹	Audi Q3	Audi Q3 Sportback
SONOS Premium Soundsystem mit 3D-Klang	<p>Die 15 harmonisch abgestimmte Hochleistungslautsprecher inklusive Centerspeaker und Subwoofer ermöglichen ein herausragendes Sound-Erlebnis. Der 16-Kanal-Verstärker besitzt eine Gesamtleistung von 680 Watt.</p> <p>Durch den neuen, virtuellen 3D-Klangeffekt entsteht ein intensives Sound-Erlebnis. Dieser wird durch vier Lautsprecher in der Instrumententafel, zwei Lautsprecher in der C-Säule und durch die Fraunhofer-Technologie Symphoria erzeugt. Der 3D-Klang kann mit einer Vielzahl von Quellen erzeugt werden.</p> <p>Im Vergleich zu herkömmlicher Stereo-Wiedergabe wird mit diesem neuartigen Konzept durch Reflexionen an der Windschutzscheibe ein Rundumklang erzeugt, der ein stärkeres räumliches Gefühl vermittelt. Dank intelligenter Signalverarbeitung genießen alle Insassen ein für ihren Sitzplatz abgestimmtes Klangerlebnis. Symphoria ergänzt diejenigen Dimensionen, die für ein natürliches Klangbild sowie einen ausgewogenen Raumklang unverzichtbar sind: Weite, Tiefe und Höhe bewirken ein bisher unbekanntes Gefühl von Räumlichkeit im Fahrzeug. Der Fahrzeuginnenraum wirkt akustisch größer, und die Musik kann sich in ihrer ursprünglichsten Form entfalten. Dabei ist die Wiedergabe zu jeder Zeit authentisch und die Effektstärke immer passgenau zum Audiomaterial. Das Klangbild wird entsprechend den per Mikrophon ermittelten Fahr- und Hintergrundgeräuschen permanent angepasst.</p>	9VS	790,- 663,87	●	●
Digitaler Radioempfang 	<p>Zusätzlich zum analogen Senderangebot Empfang von digital ausgestrahlten Radiosendern²⁴ nach DAB-Standard, inklusive DAB+ und DMB Audio; Anzeige von programmbegleitenden Informationen²³ (z. B. Interpret_in, Titel) sowie Zusatzinformationen in Form einer Slideshow (z. B. Cover, Wetter). In Verbindung mit Navigationsvorbereitung oder MMI Navigation plus sucht ein 2. DAB-Tuner mit 2. DAB-Antenne durchgehend nach alternativen Empfangsfrequenzen des eingestellten Senders. Gleichzeitig wird die Senderliste aktualisiert.</p>			○	○

Telefon und Kommunikation

		Bestellschlüssel	EUR inkl. 19 % MwSt. ¹ EUR ohne MwSt. ¹	Audi Q3	Audi Q3 Sportback
Bluetooth-Schnittstelle	<p>Das Smartphone kann mittels Bluetooth mit dem Fahrzeug verbunden werden, um Musik über das Fahrzeug abzuspielen oder Telefonate zu führen. Zum Freisprechen können zwei Mobiltelefone gleichzeitig verbunden werden. Die kompletten Kontaktdaten werden nur vom – im MMI hinterlegten – 1. Haupttelefon angezeigt. Je nach Smartphone-Modell können auch E-Mails und SMS mittels Bluetooth im MMI angezeigt werden.</p> <p>Bedienung über Radio-/Navigationssystem oder Multifunktions-Lederlenkrad inklusive Sprachbedienung für die Telefonfunktionen</p>			<input type="radio"/>	<input type="radio"/>
Audi phone box	 <p>Ein Smartphone kann mittels Bluetooth mit dem Fahrzeug gekoppelt werden, um Musik über das Fahrzeug abzuspielen oder Telefonate zu führen. Je nach Smartphone-Modell können auch E-Mails und SMS mittels Bluetooth im MMI angezeigt werden. Das Smartphone kann in die universelle Smartphone-Ablage (170 mm × 87 mm) im Vorderbereich des Fahrzeugs eingelegt werden. Diese verfügt über eine Kopplung mit der Fahrzeugantenne, was sowohl die Empfangs- und Gesprächsqualität verbessert als auch die Handystrahlung im Fahrzeuginnenraum etwas verringert, da weniger Sendeleistung des Mobiltelefons benötigt wird. Darüber hinaus kann das Smartphone mittels Wireless Charging mit Qi-Standard oder per USB-Anschluss geladen werden. Sollte das Smartphone noch in der Ablage liegen, wenn Sie das Fahrzeug verlassen, erinnert Sie Ihr Audi. Informationen über kompatible Mobiltelefone erhalten Sie bei Ihrem Audi Partner oder unter www.audi.de/bluetooth</p>	9ZE	400,- 336,13	<input checked="" type="radio"/>	<input checked="" type="radio"/>
Audi Smartphone Interface⁷	 <p>Verbindet das Smartphone mit dem Fahrzeug und bringt Smartphone-Inhalte nahtlos direkt aufs MMI touch-Display.²⁵ Navigation, Telefonie, Musik und ausgewählte Third-Party-Apps²⁶ lassen sich komfortabel über das MMI touch-Display sowie per Sprachbedienung steuern. Die Verbindung kann dabei entweder mithilfe eines passenden USB-Kabels oder kabellos erfolgen.²⁷</p> <p>Hinweis: Die kabellose Verbindung ist nur in Verbindung mit Navigationsvorbereitung oder MMI Navigation plus möglich.</p>	UI2	545,- 457,98	<input checked="" type="radio"/>	<input checked="" type="radio"/>

Telefon und Kommunikation

		Bestellschlüssel	EUR inkl. 19 % MwSt. ¹ EUR ohne MwSt. ¹	Audi Q3	Audi Q3 Sportback
Gesetzlicher Notruf	<p>Der gesetzliche Notruf entspricht den gesetzlichen Anforderungen des paneuropäischen Notrufsystems. Der Notruf wird entweder manuell oder im Falle eines schweren Unfalls automatisch ausgelöst und baut eine Sprachverbindung mit einer lokalen Rettungsleitstelle in der jeweiligen Landessprache auf. Darüber hinaus werden fahrzeugrelevante Daten gesammelt und ebenfalls an die lokale Rettungsleitstelle geschickt.</p> <p>Hinweis: Rechtliche Informationen und Nutzungshinweise finden Sie ab Seite 74.</p>			<input type="radio"/>	<input type="radio"/>
Audi connect Remote & Control¹⁴	<p>Die Dienste von Audi connect Remote & Control vernetzen das Fahrzeug mit dem Smartphone. Mit der myAudi App^{14, 28} kann aus der Ferne auf das Fahrzeug zugegriffen, die letzte Parkposition und der aktuelle Fahrzeugstatus eingesehen werden. Dazu gehören unter anderem der aktuelle Kilometerstand, die nächste fällige Inspektion, sowie die Information, ob Türen und Fenster verschlossen sind. Bei Bedarf kann das Fahrzeug aus der Ferne ver- und entriegelt werden.</p> <p>Bestimmte optionale Sonderausstattungen können zusätzlich von der Online-Anbindung profitieren. So kann sowohl die optionale Standheizung über die myAudi App gestartet oder programmiert als auch eine Push-Benachrichtigung beim Auslösen der optionalen Diebstahlwarnanlage an das Smartphone gesendet werden.</p> <p>Das Paket beinhaltet folgende Dienste:</p> <ul style="list-style-type: none"> ▶ Parkposition ▶ Fahrzeugstatus und Fahrdaten ▶ Fernsteuerung Ver- und Entriegeln²⁹ ▶ Fernsteuerung Standheizung³⁰ ▶ Push-Benachrichtigung Diebstahlwarnanlage^{31, 32} <p>Hinweis: Rechtliche Informationen und Nutzungshinweise finden Sie ab Seite 74.</p>			<input type="radio"/>	<input type="radio"/>

	Bestellschlüssel	EUR inkl. 19 % MwSt. ¹ EUR ohne MwSt. ¹	Audi Q3	Audi Q3 Sportback
<p>Audi connect Notruf & Service</p> <p>Die Audi connect Notruf & Service Dienste sorgen für ein sicheres Gefühl auf jeder Fahrt – egal was passiert und wohin der Weg führt. So wird zum Beispiel im Falle eines schweren Unfalls ein automatischer Notruf an die Notrufzentrale ausgelöst. Mit Hilfe der automatisch übermittelten Fahrzeuginformationen kann schnellstmöglich Hilfe organisiert werden. Auch bei einer Panne oder einem leichten Unfall steht mit dem Online-Pannruf und dem Audi Schadenservice unmittelbar Hilfe bereit.</p> <p>Das Paket beinhaltet folgende Dienste:</p> <p>Online-Pannruf</p> <p>Im Falle einer Panne kann der Kunde über die Service-Call-Taste im Dachmodul den Online-Pannruf auslösen. Das Fahrzeug baut eine Sprachverbindung zur Audi Hilfe auf. In vielen Fällen kann auf Basis der vom Fahrzeug gesendeten Daten die Beanstandung identifiziert und eine schnelle, kundenadäquate Lösung gefunden werden.</p> <p>Audi Schadenservice</p> <p>Stellen die Fahrzeugsensoren einen leichten Unfall ohne Airbag-Auslösung oder/und Gurtstraffung fest, wird der Kunde über den Audi Schadenservice automatisch informiert. Es öffnet sich dazu eine Maske im MMI Display, die dem Kunden zur Auswahl stellt, ob er Unterstützung bei der Schadenabwicklung möchte oder ein Notruf ausgelöst werden soll. In beiden Fällen steht dem Kunden ein speziell geschulter Servicemitarbeiter zur Verfügung.</p> <p>Audi Servicetermin online³³</p> <p>Audi Servicetermin online informiert den vom Kunden ausgewählten Audi Service Partner bei fälligen Serviceterminen. Der Kunde wird proaktiv vom präferierten Service Partner kontaktiert.</p> <p>Hinweis: Rechtliche Informationen und Nutzungshinweise finden Sie ab Seite 74.</p>			<input type="radio"/>	<input type="radio"/>

Assistenzsysteme

		Bestellschlüssel	EUR inkl. 19 % MwSt. ¹ EUR ohne MwSt. ¹	Audi Q3	Audi Q3 Sportback
Assistenzpaket	<p>Im Assistenzpaket werden die Funktionen der folgenden Assistenzsysteme⁵ zusammengefasst:</p> <p>Adaptiver Fahrassistent^{5, 34} Der adaptive Fahrassistent kombiniert die Funktionalität des adaptiven Geschwindigkeitsassistenten mit dem Spurführungsassistenten. Der adaptive Fahrassistent unterstützt beim Beschleunigen, Bremsen und Halten von Geschwindigkeit und Abstand sowie bei der Spurführung. Dadurch kann der Fahrkomfort speziell auf Langstrecken gesteigert werden.</p> <p>Das System hält Geschwindigkeit und Abstand zum vorausfahrenden Fahrzeug und unterstützt durch korrigierende Lenkeingriffe komfortabel bei der Spurhaltung im gesamten Geschwindigkeitsbereich von 0 bis 200 km/h. Gleichzeitig wird die eingestellte Geschwindigkeit konstant gehalten und das System reagiert auf vorausfahrende Fahrzeuge mit einer Abstandsregelung. In Kombination mit der optional erhältlichen Verkehrszeichenerkennung und MMI Navigation plus mit MMI touch erhält der adaptive Geschwindigkeitsassistent eine zusätzliche prädiktive Regelung. Hierdurch wird die eingestellte Geschwindigkeit des adaptiven Geschwindigkeitsassistenten zusätzlich auf erkannte Tempolimits und den vorausliegenden Straßenverlauf angepasst. Unter anderem nutzt das System hierfür die in den Streckendaten hinterlegten Informationen zu Kurvenradien, Ortseingängen und Geschwindigkeitsbegrenzungen. Die Regelung der Geschwindigkeit kann dabei auch ohne vorausfahrendes Fahrzeug erfolgen. Unterstützt wird das System durch die Informationen der optionalen kamerabasierten Verkehrszeichenerkennung.</p> <p>Wiederanfahren erfolgt automatisiert bzw. nach kurzem Stillstand durch die fahrende Person. Durch die Vielzahl der einbezogenen Parameter bietet der adaptive Fahrassistent ein möglichst komfortables Fahren im Geschwindigkeitsbereich von 0 bis maximal 200 km/h und in Stausituationen.</p> <p>Der adaptive Fahrassistent nutzt den in der Fahrzeugfront verbauten Radarsensor, die Frontkamera und die Ultraschallsensoren, um das Fahrzeugumfeld permanent zu überwachen. Die fahrende Person bleibt weiterhin in der Verantwortung für die Fahrzeugführung und kann den adaptiven Fahrassistenten zu jeder Zeit außer Kraft setzen.</p> <p>Notfallassistent⁵ Der Notfallassistent stellt eine Erweiterung des adaptiven Fahrassistenten bzw. der Spurverlassenswarnung dar und erkennt innerhalb der Systemgrenzen, wenn die fahrende Person inaktiv ist. In solchen Fällen warnt er optisch, akustisch und haptisch. Erfolgt darauf keine Reaktion, übernimmt das System die Führung des Fahrzeugs und bringt es automatisch in der eigenen Fahrspur zum Stillstand. Die Warnblinker werden aktiviert.</p> <p>Fernlichtassistent⁵ Der Fernlichtassistent erkennt im Rahmen der Systemgrenzen selbstständig Scheinwerfer des Gegenverkehrs, Rückleuchten von anderen Verkehrsteilnehmern und Lichtquellen von Ortschaften. Je nach Verkehrssituation wird das Fernlicht automatisch ein- oder ausgeschaltet. Das System verbessert damit die Sicht und sorgt für einen Zugewinn an Komfort.</p>	PCE/ PBK*	1.120,- 941,18	●/-	●/-

* Bestellschlüssel PBK in Verbindung mit „Abwahl Spurwechselwarnung 7Y1“.

● = als Sonderausstattung lieferbar ● = Serien-/Sonderausstattung modellabhängig ○ = Serienausstattung - = kein Angebot Erläuterungen zu den Fußnoten finden Sie ab Seite 86.

		Bestellschlüssel	EUR inkl. 19 % MwSt. ¹ EUR ohne MwSt. ¹	Audi Q3	Audi Q3 Sportback
Assistenzpaket (Fortsetzung)	<p>Einparkhilfe plus⁵</p> <p>Durch die Nutzung von Daten der in die Stoßfänger integrierten Ultraschallsensoren unterstützt die akustische und optische Einparkhilfe vorn und hinten beim Ein- und Ausparken sowie beim Rangieren. Abhängig vom Lenkeinschlag und von der Fahrtrichtung wird der Abstand zu erkannten Objekten in einer selektiven, optischen Darstellung im MMI-Display angezeigt. Erkannte Hindernisse außerhalb des Fahrwegs werden als weißes Segment angezeigt. Rote Segmente stellen erkannte Hindernisse im Fahrweg dar. Eine virtuelle Fahrspuranzeige bietet zudem seitliche Führungslinien, die anhand des aktuell gewählten Lenkeinschlags vorausberechnet werden. Die Aktivierung erfolgt durch Einlegen des Rückwärtsgangs, über eine Taste in der Mittelkonsole sowie automatisch, sobald der Abstand zu einem erkannten Objekt weniger als ca. 90 cm beträgt. Die automatische Aktivierung kann ein- und ausgeschaltet werden.</p> <p>Hinweis: Assistenzpaket nur bei S tronic und in Verbindung mit MMI Navigation plus oder Vorbereitung für MMI Navigation plus bestellbar; nicht in Verbindung mit unten abgeflachten Lederlenkrädern oder Lenkradheizung bestellbar</p>				
Audi pre sense basic⁵	<p>Audi pre sense basic leitet im Rahmen der Systemgrenzen durch die Vernetzung und den Abgleich unterschiedlicher Fahrzeugsysteme präventive Schutzmaßnahmen für die Insassen ein. Bei instabilem Fahrzustand werden die vorderen Gurte elektrisch gestrafft. Situationsbedingt schließen sich die Fenster sowie – falls vorhanden – das Schiebedach. Die Warnblinkanlage zur Warnung des nachfolgenden Verkehrs wird aktiviert.</p>			<input type="radio"/>	<input type="radio"/>
Audi pre sense front⁵	<p>Audi pre sense front erfasst innerhalb der Systemgrenzen mithilfe eines Frontradars den Bereich vor dem Fahrzeug und warnt mit optischen und akustischen Signalen, um auf eine mögliche Gefahrensituation durch vorausfahrende oder stehende Fahrzeuge hinzuweisen. Wird nicht reagiert, erfolgt ein kurzer Bremsruck, um die Aufmerksamkeit der fahrenden Person wiederzugewinnen. Erfolgt immer noch keine Aktion, führt Audi pre sense front innerhalb der Systemgrenzen eine automatische Vollbremsung durch. Eine Kollision kann so unter Umständen verhindert oder deren Schwere gemindert werden.</p> <p>Die Fußgänger- und Radfahrererkennung³⁴ registriert innerhalb der Systemgrenzen, wenn Fußgänger_innen oder Radfahrer_innen sich auf der Fahrbahn bewegen oder diese kreuzen. Das System warnt daraufhin mit einem akustischen und optischen Signal. Gleichzeitig bereitet das System eine mögliche Vollbremsung vor und leitet, falls dies erforderlich werden sollte, eine automatisierte Notbremsung ein, um eine Kollision so weit wie möglich zu vermeiden oder deren Schwere zu mindern.</p>			<input type="radio"/>	<input type="radio"/>
Spurverlassenswarnung⁵	<p>Die Spurverlassenswarnung hilft innerhalb der Systemgrenzen, ein unbeabsichtigtes Verlassen der Fahrspur zu vermeiden. Ist das System aktiviert und funktionsbereit und wurde kein Blinker gesetzt, hilft die Spurverlassenswarnung durch korrigierende Lenkeingriffe, ein Überfahren von erkannten Fahrbahnbegrenzungslinien zu vermeiden. Eine zusätzliche Lenkradvibration kann auf Fahrerwunsch eingestellt werden. Das System hat einen Funktionsbereich ab ca. 60 km/h.</p>			<input type="radio"/>	<input type="radio"/>

Assistenzsysteme

		Bestellschlüssel	EUR inkl. 19 % MwSt. ¹ EUR ohne MwSt. ¹	Audi Q3	Audi Q3 Sportback
Spurwechselwarnung⁵	<p>Die Spurwechselwarnung unterstützt z. B. im Stadtverkehr und beim Fahren auf mehrspurigen Straßen dabei, das Verkehrsgeschehen hinter dem Fahrzeug zu überwachen. Zwei im Heck verbaute Radarsensoren erfassen Fahrzeuge, die sich seitlich von hinten nähern. Es können der Abstand sowie die Geschwindigkeitsdifferenz gemessen und analysiert werden. Bei einer für einen Spurwechsel als kritisch eingestuften Situation erfolgt die Warnung durch Anzeigen am jeweiligen Außenspiegel. Wird in diesem Moment durch Blinken ein Spurwechsel signalisiert und erkennt das System eine kritische Situation, erfolgt eine Warnung durch zusätzliches Aufblinken der Anzeige.</p> <p>In Verbindung mit der optionalen Einparkhilfe plus oder dem optionalen Parkassistenten inklusive Querverkehrsassistent unterstützt die Funktion beim Rückwärtsausparken aus Querparklücken. Das System informiert über herannahende Fahrzeuge visuell im MMI, warnt akustisch durch einen Signalton oder gegebenenfalls haptisch durch einen Bremsruck.</p> <p>Das System wirkt im Bereich von etwa 15 bis 250 km/h und kann über das Car-Menü im MMI-Display aktiviert werden.</p> <p>Hinweis: in Verbindung mit Bestellschlüssel PAQ „Abwahl Spurwechselwarnung 7Y1“ kein Angebot (nicht Serienausstattung)</p>	7Y1		○/-	○/-
Elektromechanische Parkbremse⁵	umfasst Parkbremsfunktion im Stand, Anfahrhilfe durch automatisches Lösen beim Anfahren und Notbremsfunktion während der Fahrt über alle 4 Räder			○	○
Berganfahrassistent⁵	Nach längerer Betätigung der Fußbremse im Stillstand bleibt der aufgebaute Bremsdruck nach dem Lösen der Fußbremse einen kurzen Moment erhalten. Durch diesen automatischen Bremsengriff erleichtert das System ein komfortables Anfahren an fast allen Steigungen.			○	○
Halteassistent⁵	Der Halteassistent hält das Fahrzeug nach dem Anhalten zeitlich unbegrenzt an im Straßenverkehr üblichen Steigungen und Gefällen.	UH2	80,- 67,23	●	●
Bergabfahrassistent⁵	Der Bergabfahrassistent hält die voreingestellte Geschwindigkeit bei Bergabfahrten.	UG5	100,- 84,03	●	●
Einparkhilfe hinten⁵	Die Einparkhilfe hinten unterstützt das rückwärtige Parken und Rangieren innerhalb der Systemgrenzen durch akustisches Anzeigen des Abstands zu einem erkannten Objekt hinter dem Fahrzeug. Die Messung erfolgt durch unauffällig in den Stoßfänger integrierte Ultraschallsensoren, die bei eingelegetem Rückwärtsgang aktiviert werden.			○	○
Einparkhilfe plus⁵	<p>Durch die Nutzung von Daten der in die Stoßfänger integrierten Ultraschallsensoren unterstützt die akustische und optische Einparkhilfe vorn und hinten beim Ein- und Ausparken sowie beim Rangieren. Abhängig vom Lenkeinschlag und von der Fahrtrichtung wird der Abstand zu erkannten Objekten in einer selektiven, optischen Darstellung im MMI-Display angezeigt. Erkannte Hindernisse außerhalb des Fahrwegs werden als weißes Segment angezeigt. Rote Segmente stellen erkannte Hindernisse im Fahrweg dar. Eine virtuelle Fahrspuranzeige bietet zudem seitliche Führungslinien, die anhand des aktuell gewählten Lenkeinschlags vorausberechnet werden.</p> <p>Die Aktivierung erfolgt durch Einlegen des Rückwärtsgangs, über eine Taste in der Mittelkonsole sowie automatisch, sobald der Abstand zu einem erkannten Objekt weniger als ca. 90 cm beträgt. Die automatische Aktivierung kann ein- und ausgeschaltet werden.</p>	7X2	300,- 252,10	●	●

		Bestellschlüssel	EUR inkl. 19 % MwSt. ¹ EUR ohne MwSt. ¹	Audi Q3	Audi Q3 Sportback
Parkassistent mit Einparkhilfe plus⁵	Mittels Ultraschallsensoren wird nach geeigneten Quer- bzw. Längsparklücken gesucht. Für Querparklücken wird der Einparkweg (vorwärts und rückwärts), für Längsparklücken werden der Ein- und Ausparkweg berechnet. Die fahrende Person muss Gas geben, schalten und bremsen sowie den Parkvorgang überwachen. Der reine Lenkvorgang wird vom System übernommen. Die Umgebungsanzeige warnt, abhängig vom Fahrweg, innerhalb der Systemgrenzen vor Hindernissen rund um das Fahrzeug. Parkvorgänge in mehreren Zügen werden unterstützt. Aktivierung über die Parkassistent-Taste in der Mittelkonsole	7X5	400,- 336,13	●	●
Kamerabasierte Verkehrszeichenerkennung⁵	Die kamerabasierte Verkehrszeichenerkennung ist nur in Verbindung mit MMI Navigation plus mit MMI touch erhältlich und erfasst innerhalb der Systemgrenzen Geschwindigkeitsbegrenzungen, Überholverbote und temporäre Geschwindigkeitsanzeigen im Sichtfeld der Front-Kamera. Innerhalb der Systemgrenzen erkennt das System Beginn und Ende von Autobahnen, Kraftfahrstraßen, Ortschaften und verkehrsberuhigten Bereichen. Darüber hinaus kann eine situationsabhängige Bewertung bei Nässe, Nebel, tageszeitabhängigen Geschwindigkeitsbegrenzungen, Baustellen und bei Anhängerbetrieb erfolgen. Zusätzlich werden Geschwindigkeitsbegrenzungen mit Hilfe von Navigationsdaten ausgewertet und bereitgestellt. Die Anzeige des aktuell relevanten Gebots erfolgt im Display des digitalen Kombiinstrumentes bzw. des Audi virtual cockpits. Auf Wunsch kann eine personalisierbare Tempowarnung aktiviert werden, die bei Überschreiten der aktuell zulässigen Geschwindigkeit optisch warnt. Hinweis: Paketinhalt von MMI Navigation plus			○	○
Rückfahrkamera⁵	Die Rückfahrkamera erfasst innerhalb der Systemgrenzen den Bereich hinter dem Fahrzeug und stellt ihn mithilfe dynamischer Anzeigeelemente im Display dar. Es kann zwischen den Modi Querparken und Anhängermodus in Verbindung mit werksseitig verbauter Anhängervorrichtung gewählt werden. Abhängig vom gewählten Modus werden die berechnete Fahrspur oder eine Führungslinie zum Ankoppeln eines Anhängers angezeigt. Die Rückfahrkamera ist unauffällig in die Griffleiste der Gepäckraumklappe integriert und wird durch Einlegen des Rückwärtsgangs oder über eine Taste in der Mittelkonsole aktiviert. Hinweis: nur in Verbindung mit Einparkhilfe plus oder Parkassistent mit Einparkhilfe plus	KA2	410,- 344,54	●	●
Umgebungskameras⁵	Die vier weitwinkligen Umgebungskameras decken den gesamten Bereich unmittelbar um das Fahrzeug ab und ermöglichen eine Vielzahl verschiedener Ansichten für noch komfortableres Rangieren. Es können verschiedene Ansichten im MMI touch-Display gewählt werden, sodass das Fahrzeug einfacher in eine Parklücke eingeparkt werden kann. Die Umgebungskameras werden durch Einlegen des Rückwärtsgangs oder durch Tastendruck aktiviert, die Ansichten werden durch einfache Touchbedienung gewählt. Folgende Ansichten sind über das obere MMI touch-Display steuerbar: <ul style="list-style-type: none"> ▶ virtuelle Sicht von oben: Die Bilder der 4 Kameras werden zur Vogelperspektive zusammengeführt und unterstützen beim exakteren Rangieren und Positionieren des Fahrzeugs. ▶ Rückfahrkameraansicht: Die Rückfahrkameraansicht stellt Hilfselemente zum Querparken sowie Ankuppeln von Anhängern³⁵ bereit. ▶ Panoramaansicht vorn und hinten: Eine Panoramaansicht von nahezu 180° unterstützt bei der Ausfahrt aus engen Parklücken, Hofeinfahrten oder unübersichtlichen Kreuzungen. ▶ Bordsteinansicht: Diese zeigt eine Detailansicht auf die vorderen oder hinteren Räder und unterstützt bei der Annäherung an den Bordstein. Hinweis: nur in Verbindung mit einem Außenspiegel anklappbar und Einparkhilfe plus	KA6	800,- 672,27	●	●

Assistenzsysteme

		Bestellschlüssel	EUR inkl. 19 % MwSt. ¹ EUR ohne MwSt. ¹	Audi Q3	Audi Q3 Sportback
Einstellbarer Geschwindigkeitsbegrenzer⁵	Der einstellbare Geschwindigkeitsbegrenzer ermöglicht das individuelle Begrenzen der Maximalgeschwindigkeit ab 30 km/h, z. B. innerhalb geschlossener Ortschaften. Beim Erreichen des eingestellten Limits regelt das Fahrzeug sanft ab. Die Bedienung erfolgt über einen separaten Lenkstockhebel. Die gesetzte Maximalgeschwindigkeit wird im digitalen Kombiinstrument angezeigt. Die Begrenzung kann jederzeit per Kick-down übersteuert werden.			○	○
Geschwindigkeitsregelanlage⁵	Die Geschwindigkeitsregelanlage hält die individuell eingestellte Geschwindigkeit zwischen 20 und 250 km/h konstant, sofern es die Motorleistung zulässt. Die Bedienung erfolgt über einen separaten Lenkstockhebel. Die gesetzte Geschwindigkeit wird im Display angezeigt. Das System reagiert nicht mit einer Abstandsregelung auf vorausfahrende Fahrzeuge.	8T6	300,- 252,10	●	●
Adaptiver Geschwindigkeitsassistent⁵	<p>Der adaptive Geschwindigkeitsassistent unterstützt dabei, die eingestellte Geschwindigkeit und den Abstand zum vorderen Fahrzeug im Regelbereich weitestgehend konstant zu halten.</p> <p>Wird mithilfe des Radarsensors ein vorausfahrendes Fahrzeug erkannt, kann der adaptive Geschwindigkeitsassistent das Fahrzeug abbrem sen bzw. beschleunigen. Der Geschwindigkeitsbereich, in dem das System zur Verfügung steht, liegt bei Fahrzeugen mit Schaltgetriebe bei 30 bis ca. 200 km/h, bei Modellen mit Doppelkupplungsgetriebe S tronic bei 0 bis 200 km/h.</p> <p>In Verbindung mit Doppelkupplungsgetriebe S tronic kann das System im Stop-and-go-Verkehr bis zum Stillstand abbrem sen. Je nach Dauer der Stillstandszeit kann wieder automatisch angefahren werden. Die Bedienung erfolgt über einen separaten Lenkstockhebel. Der Abstand zum vorausfahrenden Fahrzeug ist in fünf Stufen einstellbar, die Dynamik des Systems ist über Audi drive select oder das Menü des adaptiven Geschwindigkeitsassistenten einstellbar.</p> <p>Der ebenfalls enthaltene Geschwindigkeitsbegrenzer hilft im manuellen Fahrbetrieb eine vorher eingestellte Maximalgeschwindigkeit nicht zu überschreiten. Per Kickdown kann der Geschwindigkeitsbegrenzer-Betrieb temporär deaktiviert und die eingestellte Maximalgeschwindigkeit überschritten werden. Die Funktion ist ab ca. 30 km/h verfügbar.</p> <p>Der adaptive Geschwindigkeitsassistent wird durch Audi pre sense front ergänzt.</p>	PCG	690,- 579,83	●	●

Fahrwerke und Bremsen

		Bestellschlüssel	EUR inkl. 19 % MwSt. ¹ EUR ohne MwSt. ¹	Audi Q3	Audi Q3 Sportback
Elektromechanische Servolenkung	Elektromechanische Servolenkung mit geschwindigkeitsabhängiger Lenkunterstützung			○	-
Progressivlenkung	Lenkung mit variabler, vom Lenkeinschlag abhängiger Lenkübersetzung, sowie geschwindigkeitsabhängiger Lenkunterstützung; verschiedene Modi (auto, comfort, dynamic) einstellbar über Audi drive select (optional); Steigerung von Fahrdynamik und Fahrkomfort durch ein direkteres Lenkverhalten (z. B. auf kurvigen Landstraßen oder beim Abbiegen) sowie durch einen reduzierten Lenkaufwand (z. B. beim Parken und Rangieren)	1N7	280,- 235,29	●	○
Komfortfahrwerk	Komfortabel abgestimmtes Fahrwerk; vorn mit einer McPherson-Federbeinachse mit unteren Dreiecksquerlenkern, Hilfsrahmen und Stabilisator; hinten mit einer Vierlenker-Hinterachse mit getrennter Feder-Dämpfer-Anordnung, Hilfsrahmen und Stabilisator	1JA	ohne Mehrpreis	○	●
Sportfahrwerk	sportliches Fahrwerk, mit strafferer Feder-Dämpferabstimmung	1JC	220,- 184,87	●	○
Adaptives Fahrwerk mit Audi drive select	Kombination von Fahrwerk mit Dämpferregelung und Audi drive select * Preis in Verbindung mit Audi Q3 Sportback Hinweis: nur in Verbindung mit optionalem LED-Scheinwerfer bestellbar	PDE	1.180,- 991,60 980,- 823,53	● -	- ●*
Audi drive select	ermöglicht die Einstellung der gewünschten Fahrzeugcharakteristik; verfügbare Modi: <ul style="list-style-type: none"> ▶ auto ▶ comfort ▶ dynamic ▶ offroad ▶ efficiency ▶ individual <p>Dabei werden u. a. die Lenkunterstützung, die Motorcharakteristik bzw. Schaltkennlinie (bei S tronic) und weitere serienmäßige und optionale Systeme angepasst. Der Modus efficiency versetzt Motor, Getriebe, Klimatisierung und den optionalen adaptiven Geschwindigkeitsassistenten in eine verbrauchsoptimierte Grundeinstellung. Der Modus individual ermöglicht die Kombination unterschiedlicher Einstellungen der jeweiligen Systeme.</p>	2H6	200,- 168,07	●	○

Technik und Sicherheit

		Bestellschlüssel	EUR inkl. 19 % MwSt. ¹ EUR ohne MwSt. ¹	Audi Q3	Audi Q3 Sportback
Start-Stopp-System mit Rekuperation	<ul style="list-style-type: none"> Das Start-Stopp-System hilft den Kraftstoffverbrauch und den CO₂-Ausstoß durch Abschalten des Motors in Standphasen zu senken, z. B. an Ampeln. Für einen Wiederstart wird der Startvorgang bereits beim Treten der Kupplung (Handschaltgetriebe) oder Lösen der Fußbremse (S tronic) eingeleitet. jederzeit über einen Schalter deaktivierbar Rekuperation: Durch Anhebung der Generatorspannung wird während einer Schub- oder Bremsphase Bewegungsenergie in nutzbare elektrische Energie umgewandelt. Durch diese (Brems-)Energierückgewinnung wird bei einer nachfolgenden Beschleunigung der Generator entlastet – und so Kraftstoff gespart. 			○	○
S tronic	7-Gang S tronic Hinweis: modellabhängig Serie			○/-	○/-
quattro	<p>permanenter Allradantrieb mit elektronisch geregelter Lamellenkupplung an der Hinterachse und radselektiver Momentensteuerung. Die intelligente quattro Strategie überwacht permanent den Fahrzustand und verteilt das Antriebsmoment situationsabhängig über eine Lamellenkupplung zwischen Vorder- und Hinterachse.</p> <p>Die in die ESC integrierte radselektive Momentensteuerung bremst bei sportlicher Kurvenfahrt die kurveninneren Räder sanft ab und erhöht somit das Antriebsmoment auf die kurvenäußeren Räder. Dieses Zusammenspiel von Allradantrieb und Bremsregelsystem führt zu hervorragender Traktion sowie präziserem und neutralerem Fahrverhalten.</p> <p>Hinweis: modellabhängig Serie</p>			○/-	○/-
Deaktivierungsschalter für Beifahrerairbag				○	○
Kindersicherung elektrisch	Hinweis: in Verbindung mit Bestellschlüssel PHW „Abwahl Kindersicherung elektrisch“ kein Angebot (nicht Serienausstattung)			○/-	○/-
ISOFIX und Top Tether für Fondsitze außen	<p>Normhalterung zur praktischen Befestigung von i-Size und ISOFIX Kindersitzen; inklusive zusätzlichem Befestigungspunkt (TopTether)</p> <p>Die empfohlenen Kindersitze von Audi Original Zubehör erhalten Sie bei Ihrem Audi Partner.</p>			○	○
Seitenairbags vorn und Kopfairbagsystem	Seitenairbags vorn in die Sitzlehnen integriert; mit zusätzlichem Kopfairbagsystem: entfaltet sich vor der seitlichen Fensterfläche und kann so die Personen auf den Vordersitzen und den äußeren Fondsitzen bei einem Seitenaufprall schützen			○	○
Seitenairbags vorn und hinten und Kopfairbagsystem	Seitenairbags vorn in die Sitzlehnen und hinten in die Seitenpolster integriert; mit Kopfairbagsystem: entfaltet sich vor der seitlichen Fensterfläche und kann so die Personen auf den Vordersitzen und den äußeren Fondsitzen bei einem Seitenaufprall schützen	4X4	350,- 294,12	●	●
Verbandmaterial und Warndreieck	<ul style="list-style-type: none"> Warndreieck Verbandmaterial 			○	○

Audi Neuwagenabholung

		Bestellschlüssel	EUR inkl. 19 % MwSt. ¹ EUR ohne MwSt. ¹	Audi Q3	Audi Q3 Sportback
Audi Erlebnis Abholung	<p>Die Marke Audi hautnah erleben: Machen Sie Ihren Tag der Abholung zu einem ganz besonderen Erlebnis. Eine Werksabholung an den Standorten Ingolstadt und Neckarsulm schafft faszinierende und unvergessliche Momente. Die Erlebnis Abholung in Ingolstadt und Neckarsulm bietet ein umfangreiches Rahmenprogramm und im Wesentlichen folgende Leistungen:</p> <ul style="list-style-type: none"> ▶ individuelle Fahrzeugübergabe und -erklärung durch Ihren Audi Expert ▶ Erlebnisführung durch die Produktion (Gruppenführung) ▶ je nach Antriebskonzept volle Batterieladung/Vollbetankung ▶ Besichtigung der Traditionsausstellung (Neckarsulm)/Besuch im museum mobile (Ingolstadt) <p>Wir freuen uns darüber hinaus, Sie in das Restaurant Nuvolari (Neckarsulm) bzw. Audi Marktrestaurant (Ingolstadt) einladen zu dürfen.</p> <p>Hinweis: vorbehaltlich verfügbarer Kapazitäten an den Werkstandorten</p>		950,- 798,32	●	●
Audi Express Abholung (Ingolstadt)	<p>Die Audi Express Abholung bietet im Wesentlichen folgende Leistungen:</p> <ul style="list-style-type: none"> ▶ 10- bis 15-minütige Kurzeinweisung durch Ihren Audi Expert ▶ Erlebnisführung durch die Produktion (Gruppenführung) ▶ je nach Antriebskonzept volle Batterieladung/Vollbetankung ▶ Besuch im museum mobile ▶ Einladung in die Erlebnisgastronomie <p>Hinweis: vorbehaltlich verfügbarer Kapazitäten am Werksstandort</p>		880,- 739,50	●	●

Audi Versicherung

		Bestellschlüssel	EUR inkl. 19 % MwSt. ¹ EUR ohne MwSt. ¹	Audi Q3	Audi Q3 Sportback
<p>Beitragsfreier Probemonat der Audi Versicherung</p> <p>Try before Buy – Ihr beitragsfreier Probemonat³⁶ in der Audi Versicherung³⁷.</p> <p>Profitieren Sie bei der Bestellung Ihres neuen Audi von unserem Versicherungsangebot Try before Buy: Testen Sie ganz unkompliziert und beitragsfrei einen Monat den Versicherungsschutz der Audi Versicherung. Wählen Sie bei der Konfiguration Ihres Neuwagens die optionale Zusatzleistung Try before Buy und Ihr Audi wird im ersten Monat ganz unkompliziert beitragsfrei in der Audi Versicherung versichert. Die Beendigung des Probemonats erfolgt automatisch.</p> <p>Genießen Sie ein sicheres Fahrerlebnis ab der ersten Minute und entscheiden Sie sich in Ruhe nach der Zulassung für eine Versicherung. Weitere Informationen erhalten Sie bei Ihrem teilnehmenden Audi Partner.</p> <p>Leistungsumfang über Marktstandard:</p> <p>1. Audi Haftpflicht – Übernahme des gesetzlichen Schadenersatzanspruchs Dritter, wenn Schäden mit Ihrem Audi verursacht werden:</p> <ul style="list-style-type: none"> ▶ 100 Mio. Euro Deckung bei Sach- und Vermögensschäden ▶ 15 Mio. Euro je geschädigter Person bei Personenschäden ▶ UmweltschadenDeckung bis zu 5 Mio. Euro je Schadenereignis, max. 10 Mio. Euro im Versicherungsjahr ▶ EigenschadenDeckung bis 100.000 Euro für Schäden an Ihrem Eigentum mit Ihrem Audi <p>2. Audi Kasko – Absicherung gegen Schäden an Ihrem Audi (Teil- und Vollkasko mit 150 Euro/500 Euro Selbstbehalt):</p> <ul style="list-style-type: none"> ▶ selbstverschuldete Schäden an Ihrem Fahrzeug ▶ mut- und böswillige Beschädigung (Vandalismus) ▶ alle Leistungen der Teilkasko, wie z. B. Diebstahl, Elementarschäden (Sturm, Hagel etc.), Glasbruch, Tierbiss ▶ GAP-Deckung bei finanzierten und geleaste Fahrzeugen <p>3. Schutzbrief Mobilität zur Absicherung bei Pannen</p> <p>4. AuslandschadenSchutz für Fahrten im Ausland</p> <p>5. verfügbar bei Barkauf, Leasing und Finanzierung</p>		YMJ	ohne Mehrpreis	●	●

Audi connect

Audi connect Navigation & Infotainment¹¹

Die ultimative Verbindung. Direkt aus dem Internet: Der Begriff Audi connect bündelt alle Anwendungen und Entwicklungen, die heutige und künftige Audi Modelle mit dem Internet, dem Besitzer und der Infrastruktur verbinden. Mit Audi connect profitieren Sie zum Beispiel, dank aktuellster Verkehrsinformationen aus dem Internet, von einer deutlich verbesserten Routenplanung. Audi connect schafft Infotainment- und Entertainment-Funktionen und hebt Komfort sowie Spaß am Automobil auf ein neues Niveau. Mit Audi connect bequem im MMI nach beliebigen Sonderzielen suchen, die neuesten Nachrichten und die aktuelle Wettervorhersage für das geplante Navigationsziel abrufen. Über den WLAN-Hotspot können Fondpassagiere mit Laptop, Tablet oder anderen mobilen Endgeräten wichtige Informationen, Daten und E-Mails ebenso komfortabel und sicher abrufen wie im heimischen Büro.

Für Österreich, Dänemark, Belgien, Frankreich, Deutschland, Irland, Italien, Luxemburg, Niederlande, Spanien, Schweiz, Schweden, Großbritannien gilt: Die Erbringung der Dienste erfolgt über eine fest im Fahrzeug verbaute SIM-Karte. Die Kosten für Datenverbindungen sind im Preis für die Dienste enthalten. Ausgenommen hiervon sind die Datenverbindung für den WLAN-Hotspot, die Nutzung der Dienste Online-Radio, Hybrid-Radio und Audio-Streaming über die Amazon Alexa-Integration sowie für Online-Media-Streaming und weiterer, über eine Audi Smartphone-App angebotener Dienste. Die Datenverbindung erfolgt ebenfalls für den WLAN-Hotspot, die Nutzung der Dienste Online-Radio, Hybrid-Radio und Audio-Streaming über die Amazon Alexa-Integration sowie für Online-Media-Streaming und weiterer, über eine Audi Smartphone-App angebotener Dienste über die fest im Fahrzeug verbaute SIM-Karte und einen kostenpflichtigen Datentarif des Audi Providers. Informationen zu Tarifen und zur Buchung finden Sie unter www.audi.de/myaudi.

Online-Points-of-Interest

Direkt aus der Navigation auf POIs (z. B. Tankstellen und Parkhäuser) von Drittanbietern zugreifen. Bei Bedarf können außerdem dynamische Zusatzinformationen wie Bewertungen und Öffnungszeiten, aktuelle Kraftstoffpreise sowie die Verfügbarkeit von Parkplätzen angezeigt werden. Über das Touchdisplay des MMI können die Points of Interest, wie Parkhäuser oder Sehenswürdigkeiten, in der Navigationskarte angewählt werden, um relevante Zusatzinformationen direkt eingeblendet zu bekommen. Durch die Integration von yelp-Bewertungen und Fotos ist es noch einfacher, sich für ein Reiseziel zu entscheiden.

On-Street-Parking¹²

On-Street Parking zeigt die Wahrscheinlichkeit an, entlang bestimmter Straßen einen freien Parkplatz zu finden. Außerdem sind nützliche Zusatzinformationen, wie Preise oder ob es sich um Anwohnerparkplätze handelt, verfügbar.

Online-Verkehrsinformationen¹³

Aktuelle Verkehrsflussinformationen werden online abgerufen. Dadurch werden eine höhere Genauigkeit der Ankunftszeit sowie die bestmögliche Routenführung erreicht. Die Verkehrsflussinformationen werden farbig in der Navigationskarte angezeigt und bei der dynamischen Routenführung berücksichtigt. Eine kontinuierliche Datenaktualisierung liefert schnelle Informationen über Stautenstehung und -auflösung: durch die hohe Abdeckung des Straßennetzes z. B. auch auf Landstraßen und in der Stadt.

Gefahreninformationen¹⁴

Die Schwarmfunktion „Lokale Gefahreninformationen (LGI)“ warnt vor folgenden Ereignissen auf seiner Route: Pannen, Unfällen, Sichtbehinderungen und Schleudergefahren. Die Anzeige erfolgt optisch in der MMI-Navigationskarte sowie optisch und akustisch im Kombiinstrument.

Audi connect Navigation & Infotainment¹¹

(Fortsetzung)

Wetterinformationen

Wissen, wie das Wetter wird, egal, wohin die Reise führt. Audi connect liefert dazu passgenaue Informationen: Wettervorhersagen und Unwetterwarnungen werden anhand von anschaulichen Infografiken aufgezeigt. So kann das Wetter für die nächsten Tage abgerufen oder kurzfristige Wetterentwicklung mithilfe des Regenradars angezeigt werden.

Online-Media-Streaming

Zugang zu Musikdiensten wie Amazon Music³⁸ und Apple Music³⁹

myAudi Navigation

Wurde über myAudi ein Ziel gefunden, so kann es direkt an das Fahrzeug gesendet und dort beim Einsteigen als Navigationsziel übernommen werden. So können z. B. Routen und ganze Touren komfortabel vor Fahrtantritt in myAudi geplant und dann im Fahrzeug abgerufen werden.

Darüber hinaus kann die Navigation nahtlos auf dem Smartphone mit der myAudi App^{14, 28} außerhalb des Fahrzeugs fortgesetzt werden, um die letzten Meter zum Ziel zu finden. Die myAudi Navigation hilft auch, den Rückweg zum Fahrzeug zu finden. Kommt es auf einer der üblichen Fahrstrecken zu Verzögerungen, kann dies über eine Push-Benachrichtigung auf dem Smartphone angezeigt werden.

WLAN-Hotspot¹⁷

Audi connect ermöglicht einen drahtlosen Internetzugang mittels WLAN-Hotspot im Fahrzeug. So können Sie mit bis zu 8 mobilen Endgeräten, wie z. B. Smartphones und Tablets, gleichzeitig im Internet surfen. Das dafür nötige Datenvolumen ist auf myaudi.com oder direkt auf audi.cubiclecom.com erhältlich. Nach erstmaliger Buchung im Online-Portal können Datenpakete auch bequem über das MMI im Fahrzeug nachgebucht werden.

Online-News

Mithilfe von Online-News können aktuelle Meldungen und Nachrichten aus aller Welt direkt im Fahrzeug angezeigt und vorgelesen werden. So können während der Fahrt News zu speziellen Themenfeldern, z. B. Fußballergebnisse, Politiknachrichten oder News aus der Wirtschaft, im Blick behalten werden.

Nutzer-Profil

Durch das Anlegen eines Profils im Fahrzeug kann eine Vielzahl von Einstellungen, wie zum Beispiel Ergonomie-, Infotainment- oder Lichteinstellungen, in einem persönlichen Nutzer-Profil gespeichert werden.

Über das MMI können unterschiedliche Nutzer (myAudi App^{14, 28} oder lokal) angelegt oder ein Gastnutzer verwendet werden. Die Einstellungen des zuletzt aktiven Nutzers werden beim Ausschalten der Zündung dem verwendeten Fahrzeugschlüssel zugeordnet. Beim Einsteigen ins Fahrzeug erscheint eine persönliche Begrüßung im MMI und es werden die individuellen Einstellungen des Nutzers geladen, dem der verwendete Fahrzeugschlüssel zugeordnet worden ist. Durch das Anlegen eines Nutzers mit einem myAudi Account können individuelle Einstellungen des Nutzer-Profiles in weitere Audi Fahrzeuge mit diesem Dienst übertragen werden. Die Anzahl der gespeicherten Fahrzeugeinstellungen ist abhängig von den gewählten Sonderausstattungen.

Audi connect

Audi connect Navigation & Infotainment plus¹¹

Audi connect Navigation & Infotainment plus beinhaltet innovative Dienste von Audi connect. Diese machen die MMI Navigation plus zu einem optischen Highlight und erleichtern Bedienung und Orientierung. Zu den Umfängen von Audi connect Navigation & Infotainment plus gehören die Dienste von Audi connect Navigation & Infotainment sowie darüber hinaus:

Navigation mit Google^{TM18} Satellitenkarte

Durch die hochdetaillierte Satellitenkarte von Google^{TM18} wirkt die Kartendarstellung in der MMI Navigation plus noch realistischer. Dank der Luftaufnahmen ergibt sich eine bessere Wiedererkennbarkeit und Orientierung. Die Routenführung mit den Satellitenkarten von Google^{TM18} trägt zu einem hochwertigen Erscheinungsbild der Audi Navigation bei.

Onlinesuche nach Navigationszielen¹⁴

Durch den Zugriff auf umfassende Internet-Datenbanken werden passende Navigationsziele zur Sucheingabe geliefert. Ziele können auch mittels Spracheingabe gefunden werden, was die Ablenkung vom Straßenverkehr reduziert. Neben Adressdaten, die direkt als Navigationsziel übernommen werden können, liefert die Onlinesuche dazu passende Informationen wie Öffnungszeiten und Kontaktdaten.

Online-Spracheingabe^{10, 19}

Durch den Online-Abgleich der Spracheingabe wird die Erkennungsrate und Ergebnisqualität verbessert.¹⁰ Die Online-Spracheingabe ermöglicht außerdem das freie Diktieren von SMS und E-Mails.¹⁹ So ist man nicht mehr an vorgegebene Texte gebunden.

Amazon Alexa-Integration²⁰

Die Integration in das Fahrzeug ermöglicht eine Interaktion mit Alexa, dem Sprachdienst von Amazon, nun auch unterwegs: Musik abspielen²², Nachrichten verfolgen oder Wettervorhersagen abrufen und vieles mehr. Auch die Steuerung von Smarthome-Geräten von unterwegs ist möglich.²¹ Alexa ist cloudbasiert und wird so durch die Erweiterung um neue Funktionen stetig verbessert. Alexa im Fahrzeug zu nutzen, ist einfach: Der Sprachdialog wird wie üblich über die Taste am Multifunktionslenkrad gestartet. Beginnt die Eingabe mit „Alexa“, antwortet Alexa direkt. Bei eingeschalteter Aktivierung des Sprachdialogsystems mit „Hey Audi“ reagiert der Sprachdienst auch ohne Tastendruck auf das Aktivierungswort „Alexa“.¹⁷

Hochdetaillierte 3D Städte-Darstellung

Die 3D Städte-Darstellung wird um hochdetaillierte Texturen erweitert. Die realistischere Darstellung von Fahrspuren und die bessere Wiedererkennbarkeit von Gebäuden erleichtern die Orientierung in ausgewählten Städten.

Online-Radio²³

Zugriff auf weltweit verfügbare Online-Radio-Sender, direkt und komfortabel als Medienquelle in Ihrem Radio

Hybrid-Radio²³

Das Radio wechselt automatisch und nahtlos zwischen klassischem Rundfunk über FM oder DAB und dem dazu passenden Online-Radio-Stream des Senders, um immer den bestmöglichen Empfang zu gewährleisten. Jederzeit und überall den Lieblichkeitssender hören, selbst beim Verlassen des terrestrischen Sendebereichs

Online-Verkehrsinformationen plus

Zusätzlich zu Online-Verkehrsinformationen: Spurgenaue Verkehrsflussdaten auf Autobahnen – im Bereich von Abfahrten und Knotenpunkten – sowie für innerstädtische Kreuzungsbereiche. Anzeige von Fahrstreifensperrungen im MMI-Display. Darüber hinaus erfolgt die Berücksichtigung prädiktiver Verkehrsflussdaten zur Berechnung genauerer Ankunftszeiten.

Audi connect Remote & Control

Die Dienste von Audi connect Remote & Control vernetzen das Fahrzeug mit dem Smartphone. Mit der myAudi App^{14, 28} kann aus der Ferne auf das Fahrzeug zugegriffen, die letzte Parkposition und der aktuelle Fahrzeugstatus eingesehen werden. Dazu gehören unter anderem der aktuelle Tank- und Ölfüllstand, der aktuelle Kilometerstand, die nächste fällige Inspektion sowie die Information, ob Türen und Fenster verschlossen sind. Bei Bedarf kann das Fahrzeug aus der Ferne ver- und entriegelt werden. Bestimmte optionale Sonderausstattungen können zusätzlich von der Online-Anbindung profitieren. So kann sowohl die optionale Standheizung über die myAudi App gestartet oder programmiert als auch eine Push-Benachrichtigung beim Auslösen der optionalen Diebstahlwarnanlage an das Smartphone gesendet werden.

Das Paket beinhaltet folgende Dienste:

Parkposition

Zeigt die Parkposition des Fahrzeugs auf dem Smartphone in der Karte der myAudi App^{14, 28}

Fahrzeugstatus

Durch den Audi connect Fahrzeugstatus lässt sich eine Vielzahl von Informationen bequem über die myAudi App^{14, 28} von Ihrem Smartphone aus abrufen. Der Audi connect Fahrzeugstatus umfasst unter anderem folgende Informationen:

- ▶ Ölfüllstand
- ▶ Tankfüllstand
- ▶ Verriegelungsstatus Türen und Fenster
- ▶ Lichtstatus
- ▶ Serviceintervall
- ▶ Warnleuchten und Warnhinweise

Fernsteuerung Ver- und Entriegeln²⁹

Bequemes Ver- und Entriegeln des Fahrzeugs per Smartphone über die myAudi App^{14, 28}

Fernsteuerung Standheizung³⁰

Komfortable Fernsteuerung der optionalen Standheizung über Smartphone und die myAudi App^{14, 28}

Benachrichtigung Diebstahlwarnanlage^{31, 32}

Push-Benachrichtigung über das Smartphone mit der myAudi App^{14, 28}, wenn die optionale Diebstahlwarnanlage ausgelöst wurde

Audi connect

Rechtshinweise zu Audi connect Navigation & Infotainment sowie Audi connect Navigation & Infotainment plus IT3, IT4

Bitte beachten Sie: Die Funktionen arbeiten nur innerhalb von Systemgrenzen und sind teilweise von der Verfügbarkeit von Diensten Dritter abhängig. Die AUDI AG übernimmt keine Haftung hinsichtlich der Richtigkeit dieser Daten. Die Nutzung der von Audi connect unterstützten Dienste ist nur in Verbindung mit einem optionalen Navigationssystem möglich. Die Erbringung der Audi connect-Dienste erfolgt durch die AUDI AG/Importeure. Die Datenverbindung für die Audi connect-Dienste wird über eine fest im Fahrzeug verbaute SIM-Karte durch einen Mobilfunkanbieter hergestellt. Die Kosten dieser Datenverbindungen sind im Preis für die Audi connect-Dienste enthalten. Ausgenommen hiervon ist die Datenverbindung für den WLAN-Hotspot, die Nutzung der Dienste Online-Radio, Hybrid-Radio und Audiostreaming über die Amazon Alexa-Integration sowie weitere, über eine Audi Smartphone-App angebotene Dienste. Die Datenverbindung erfolgt für den WLAN-Hotspot, die Nutzung der Dienste Online-Radio, Hybrid-Radio und Audiostreaming über die Amazon Alexa-Integration sowie weitere, über eine Audi Smartphone-App angebotene Dienste ebenfalls über die fest im Fahrzeug verbaute SIM-Karte und einen kostenpflichtigen Datentarif des Audi Providers. Informationen zu Tarifen und zur Buchung finden Sie unter www.audi.de/myaudi.

Die Verfügbarkeit der von Audi connect Navigation & Infotainment und Audi connect Navigation & Infotainment plus unterstützten Dienste ist länderabhängig. Die Dienste werden grundsätzlich für mindestens 1 Jahr ab Neufahrzeugauslieferung zur Verfügung gestellt. Sofern die Audi connect-Dienste auf Leistungen von Drittanbietern basieren, kann eine dauerhafte Verfügbarkeit nicht gewährleistet werden, sondern obliegt der Verantwortung der Drittanbieter. Nach 24 Monaten ab Neufahrzeugauslieferung verlängert sich die Laufzeit der Audi connect-Dienste kostenfrei einmalig um 12 Monate. Falls Sie eine solche Verlängerung nicht wünschen, teilen Sie dies bitte schriftlich an folgende Anschrift mit:

AUDI AG
Kundenbetreuung Deutschland
85045 Ingolstadt
E-Mail: kundenbetreuung@audi.de
Tel.: +49 800 28347378423

Über anschließende Möglichkeiten einer Verlängerung der Audi connect-Dienste informiert Sie Ihr Audi Partner. Audi connect ermöglicht je nach Fahrzeugmodell den Zugriff auf Dienste von Google und Amazon. Eine dauerhafte Verfügbarkeit kann nicht gewährleistet werden, sondern obliegt Google bzw. Amazon. Nähere Informationen zu Audi connect erhalten Sie unter www.audi.de/connect und bei Ihrem Audi Partner, Informationen zu Tarifbedingungen bei Ihrem Mobilfunkanbieter.

**Rechtshinweise zum gesetzlichen Notruf, Audi connect
Notruf & Service und Audi connect Remote & Control**

Bitte beachten Sie: Die Funktionen arbeiten nur innerhalb von Systemgrenzen und sind teilweise von der Verfügbarkeit von Diensten Dritter abhängig. Die AUDI AG übernimmt keine Haftung hinsichtlich der Richtigkeit dieser Daten.

Die Erbringung der Dienste erfolgt über eine im Fahrzeug verbaute SIM-Karte. Die Kosten für Gesprächs- und Datenverbindungen sind im Preis für die Dienste enthalten. Die von Audi zur Verfügung gestellten Dienste sind nur innerhalb der Abdeckung des Mobilfunknetzes des von Audi gewählten Mobilfunkanbieters verfügbar.

Die Audi connect Remote & Control-Dienste sind ab Neufahrzeugauslieferung 3 Jahre kostenfrei nutzbar und können anschließend kostenpflichtig verlängert werden.

Die Audi connect-Dienste Online-Pannruf, Audi Schadenservice und Audi Servicetermin online werden für bis zu 10 Jahre ab Neufahrzeugauslieferung zur Verfügung gestellt.

Der gesetzliche Notruf steht ab Neufahrzeugauslieferung ohne Laufzeitbegrenzung zur Verfügung und entspricht den gesetzlichen Anforderungen des paneuropäischen Notrufsystems („eCall“).

Weiterer Hinweis:

Sofern Audi connect-Produkte und -Services auf Leistungen von Drittanbietern basieren, kann eine dauerhafte Verfügbarkeit nicht gewährleistet werden, sondern obliegt der Verantwortung der Drittanbieter.

Im Falle von behördlichen, staatlichen oder anderen gesetzlich notwendigen Änderungen oder im Falle eines Wegfalls notwendiger Telekommunikationssysteme und -dienste (z. B. wenn unser Mobilfunkanbieter Mobilfunkdienste, die in Ihrem Fahrzeugmodell verwendet werden, beendet oder einschränkt) liegen der Austausch sowie die Kosten für den Austausch von Geräten, die aufgrund einer solchen Änderung oder eines Wegfalls erforderlich sind, nicht in der Verantwortung der AUDI AG.

Weitere Störungen der Dienste können sich aus Gründen höherer Gewalt oder aufgrund technischer und sonstiger Maßnahmen ergeben, die etwa an den Anlagen der AUDI AG, der Lieferanten oder der Netzbetreiber für einen ordnungsgemäßen Ablauf erforderlich sind (z. B. Wartung, Reparatur, systembedingte Software-Updates, Erweiterungen). Die AUDI AG wird alle zumutbaren Anstrengungen unternehmen, um solche Störungen unverzüglich zu beseitigen oder auf die Beseitigung hinzuwirken.



Audi Original Zubehör

Audi Original Zubehör

EUR inkl.
19 % MwSt.¹
EUR ohne
MwSt.¹

Sport und Design/Räder		
Audi electric kick scooter 2.0	Der Audi electric kick scooter powered by Egret vereint qualitativ hochwertige Verarbeitung mit markantem Audi Markendesign. Mit einer Reichweite von bis zu 80 km und einer Geschwindigkeit von bis zu 20 km/h bietet er ein komfortables Fahrerlebnis. Er ist ein Statement, das Affinität zur Elektromobilität und die Loyalität zur Marke Audi unterstreicht.	1.965,- 1.651,26
Sling Bag	Das sportliche Taschendesign ist auf den Stil der Elektroroller abgestimmt Die Querträgertasche / Sling Bag ist mit einem Gurt anstelle der herkömmlichen zwei ausgestattet und passt sich der Form der Schulter an.	38,- 31,93
Audi Helm	Der Helm bietet dank Hartschalen-Technologie, unschlagbaren Schutz für den Kopf. Für Fahrrad und e-Scooter verwendbar; in verschiedenen Designs erhältlich	ab 100,- 84,03
Rädertasche	Das 4-teilige Set mit praktischen Tragegriffen ermöglicht das einfache und saubere Transportieren und Aufbewahren von Kompletträdern. Das Material besteht aus reißfestem Kunststoff. In den Außentaschen können die Radschrauben aufbewahrt werden.	ab 33,- 27,73
Dynamische Nabenkappen	Ausdrucksstarker Blickfang mit faszinierender Inszenierung. Charakteristisch für die dynamischen Nabenkappen sind die sowohl im Stand wie auch während der Fahrt immer waagrecht ausbalancierten Audi Ringe in der Felgenmitte. Hinweis: Die Verbaubarkeit ist abhängig vom Rad-Design. Lieferumfang: 1 Satz (4 Stück)	115,- 96,64
Ventilkappen	4 Ventilkappen aus Metall mit Audi Logo	26,- 21,85
Tankdeckel in Aluminiumoptik	Der optisch hochwertige, mit den 4 Audi Ringen verzierte Tankverschluss in Aluminiumoptik betont den sportlich progressiven Charakter des Fahrzeugs. Silberfarben Lieferumfang: 1 Tankverschluss inklusive Halteband	85,- 71,43
Einstiegsleuchte-LED	Für eine überzeugend sportliche Performance: Die Einstiegsleuchte-LED projiziert entweder die Audi Ringe, die Audi Ringe mit Gecko, das zweifarbige S-Logo, den Schriftzug Vorsprung oder das Logo des FC Bayern München mit Audi Ringen beim Öffnen der Fahrertüren auf den Untergrund. Dies sorgt nicht nur für eine gesteigerte Helligkeit beim Einsteigen, sondern auch für eine individuelle sportliche Optik. Die Einstiegsleuchte-LED stellt eine Weiterentwicklung der serienmäßigen Einstiegsleuchten dar. Lieferumfang: 2er-Set; zzgl. Einbau	120,- 100,84
Pedalkappen-Set in Edelstahl	Verleihen Ihrem Audi eine sportliche Note und werten den Innenraum deutlich auf. Die Kombination aus gebürstetem Edelstahl und rutschhemmendem Gummi bietet die perfekte Mischung aus Design und Sicherheit.	ab 52,- 43,70

Audi Original Zubehör

EUR inkl.
19 % MwSt.¹
EUR ohne
MwSt.¹

Kommunikation

Dashcam (Universal Traffic Recorder 2.0)

Frontkamera oder Front- und Heckkamera zur Videodokumentation während der Fahrt und während des Parkens

ab **390,-**
327,73

Transport

Gepäckraumtasche

Die praktische, flexible Aufbewahrungstasche für Gegenstände im Gepäckraum: Die Gepäckraumtasche dient der sauberen und sicheren Aufbewahrung unterschiedlicher Gegenstände im Kofferraum.

37,-
31,09

Grundträger

zur Montage diverser Dachaufbauten; maximal zulässiges Gesamtgewicht von Träger, Aufbauten, Aufbauteilen und Beladung von 75 kg ist zu beachten

295,-
247,90

Dachträgertasche, universell

Dachträgertasche aus strapazierfähigem Material zum Transport und zur Aufbewahrung von Grund- und Relingträgern; mit kleiner Seitentasche für die Bedienungsanleitung und den Drehmomentschlüssel; mit Tragegriff und Schlaufe zum Aufhängen an einem Haken z. B. in der Garage

41,-
34,45

Ski- und Gepäckboxen

neues Audi Design mit verbesserter Aerodynamik dank flacher, sportlicher Optik; brillantschwarz mit Aufkleber Audi Ringe in Florettsilber; hochwertiger Look mit sichtbaren Verbindungselementen; abschließbar und beidseitig zu öffnen mit zentraler Mehrpunktverriegelung für bequemes Be- und Entladen; einfache und schnelle Montage durch Powerclick; System mit getrennter Schließ- und Öffnungsfunktion und Anzeige des Status offen oder geschlossen; Schnellbefestigungssystem inkl. Drehmomentbegrenzung; maximal zulässige Beladung 75 kg; citycrashgetestet

▶ 250 l; max. Skilänge: 175 cm; max. Anzahl Skier: 3–5 Paar; max. Anzahl Snowboards: 3–4

▶ 310 l; max. Skilänge: 155 cm; max. Anzahl Skier: 3–6 Paar; max. Anzahl Snowboards: 3–4

▶ 430 l; max. Skilänge: 200 cm; max. Anzahl Skier: 5–7 Paar; max. Anzahl Snowboards: 3–5

570,-
478,99
625,-
525,21
830,-
697,48

Unterstreichen Sie das progressiv sportliche Design der Ski- und Gepäckbox mit Dekorfolien (in verschiedenen Farben erhältlich).

ab **110,-**
92,44

Reisetasche für Dach- und Heckbox

Die Reisetasche, Größe S für Dach- und Heckbox verfügt über ein Fassungsvermögen von 43 l und ist optimal auf die Audi Dachboxen abgestimmt. Der wasserdichte Boden mit 5 cm hoher Umrandung sorgt für besseren Schutz des Transportguts. In Kombination mit der Reisetasche, Größe M und/oder der Reisetasche, Größe L können die Audi Dachboxen optimal ausgenutzt werden.

ab **45,-**
37,82

		EUR inkl. 19 % MwSt.¹ EUR ohne MwSt. ¹
Ski- und Snowboardhalter	zur Montage auf dem Grundträger; für maximal 4 Paar Ski/2 Snowboards; auch für 6 Paar Ski/4 Snowboards und ausziehbar erhältlich	230,- 193,28
Fahrradhalter	zur Montage auf dem Grundträger; maximal zulässige Traglast von 20 kg ist zu beachten; für 1 Fahrrad	190,- 159,66
Fahrradträger für die Anhängervorrichtung, klappbar	Abschließbarer Träger für bis zu 2 Fahrräder; maximale Traglast 60 kg. Das Öffnen des Kofferraums ist mit dem wegklappbaren Fahrradträger möglich. Erweiterungssatz für 3. Fahrrad gegen Aufpreis erhältlich	675,- 567,23
Fahrradträger für die Anhängervorrichtung, klapp- und faltbar	Abschließbarer Träger in Schwarz für bis zu 2 Fahrräder oder E-Bikes, maximale Traglast 60 kg. Das Öffnen des Kofferraums ist mit dem wegklappbaren Fahrradheckträger möglich. Dank der Faltbarkeit ist der Träger einfach zu verstauen (inkl. Transporttasche). Auffahrschiene gegen Aufpreis erhältlich	805,- 676,47
Familie		
Kindersitz Kidfix XP	Der Kindersitz Kidfix XP ist für Kinder mit einem Körpergewicht von 15 bis 36 kg bzw. im Alter zwischen ca. 3,5 und 12 Jahren geeignet. Die Sitzfläche und die Lehne können getrennt werden. Die Sitzfläche kann für Kinder ab 22 kg auch ohne Lehne verwendet werden.	339,- 284,87
Audi Juniorsitz i-Size blaugrau	Der Audi Juniorsitz i-Size ist laut UN ECE R 129/03 für Kinder mit einer Größe von 100 bis 150 cm geeignet. Empfohlen ab 3,5 bis ca. 12 Jahre. Die Sitzfläche und die Lehne können getrennt werden. Die Sitzfläche kann für Kinder ab 138 cm Körpergröße auch ohne Lehne verwendet werden. UN ECE R 129/03 schreibt vor, dass für Kinder zwischen 100 und 138 cm Körpergröße der komplette Kindersitz mit Sitz und Lehne verwendet werden muss. Die Befestigung muss durch den 3-Punkt-Gurt des Fahrzeugs und mit den fahrzeugspezifisch und teilweise optional gegen Aufpreis erhältlichen Verankerungspunkten nach UN ECE R 129/03 i-Size-Befestigungsstandard erfolgen. Die AUDI AG empfiehlt die Verwendung mit Rückenlehne, da das Kind so optimal geschützt ist. Die Sitzhöhung ohne Rückenlehne sollte nur im Ausnahmefall verwendet werden, wenn die Kopfstütze des Kindersitzes nicht maximal ausgefahren werden kann. Dieser Kindersitz darf als Sitzhöhung ohne Rückenlehne verwendet werden, sofern das Kind eine Körpergröße zwischen 138 und 150 cm aufweist.	339,- 284,87
Kindersitzunterlage	Die Audi Kindersitzunterlage ist auf das Design der Audi Kindersitze sowie auf das Interieur des Fahrzeugs abgestimmt. Die Fahrzeugsitze werden damit besser vor Verschmutzung geschützt. Eventuelle Abdrücke durch Kindersitze werden reduziert, auch bei rückwärtsgerichtetem Transport der Kinder. Die Verwendung der Kindersitzunterlage wird ausdrücklich nur dann empfohlen, wenn die Babyschale oder die Kindersitze über die ISOFIX-Anbindung mit dem Fahrzeug verbunden werden.	39,- 32,77
Audi Kinderwagen	Der sehr schmale Audi Kinderwagen in attraktivem Design bietet einfache Handhabung, Flexibilität im Alltag und hohen Komfort. Durch den Einhand-Faltmechanismus lässt er sich auf eine kompakte Größe zusammenklappen und z. B. im Gepäckraum des Fahrzeugs leicht verstauen.	445,- 373,95
Rückenlehnschutz	Praktischer Schutz reduziert Verschmutzung der Rückenlehne und bietet zusätzlichen Stauraum. Der Audi Rückenlehnschutz ist auf das Design der Kindersitzunterlage, der Audi Kindersitze sowie auf das Interieur des Fahrzeugs abgestimmt. Der Schutz der Rückseite der Vordersitze vor Verschmutzung wird mit diesem Rückenlehnschoner erhöht.	28,- 23,53

Audi Original Zubehör

EUR inkl.
19 % MwSt.¹
EUR ohne
MwSt.¹

Komfort und Schutz

Espresso mobil	Der Kaffeegenuss beim Pausenstopp: Die mobile Kaffeemaschine wird an die 12-V-Steckdose angeschlossen. Mit Espresso mobil kann beim Pausenstopp frischer Kaffee gebrüht werden. Für Kaffeegenuss auf Reisen	260,- 218,49
Allwetterfußmatten	für vorne und hinten, je 2er-Satz <ul style="list-style-type: none">▶ vorn▶ hinten	65,- 54,62 46,- 38,66
Gepäckraumschale	wasserdicht und säurebeständig, Farbe: Anthrazit	99,- 83,19
Kofferraumbox (faltbar) mit Audi Ringen	aus textilem Material als Transportbox oder Unterlage im Kofferraum	38,- 31,93
Türkantenschutz	Türkantenschutz für die vorderen und die hinteren Türen. Der Schutz entfaltet sich beim Öffnen der Tür und ist nicht sichtbar, wenn die Tür geschlossen wird.	60,- 50,42
Ladekantenschutzmatte	schützt den Stoßfänger vor Beschädigungen beim Be- und Entladen; auch für Hunde als Rutschschutz beim Einsteigen; einfache Befestigung an den Ladehaken des Kofferraums	51,- 42,86
Kühl-/Warmhaltebox	mit Anschlusskabel für 12-V-Steckdosen, Inhalt 20 Liter, mit Tragegurt	210,- 176,47
Winterpflegemittel-Set	beinhaltet 500 ml Antifrost bis -70 °C, 500 ml Enteiser, 50 ml Glaspolish und einen Eiskratzer mit dreifach drehbarer Schaber Klinge aus Polykarbonat	26,10 21,93
Audi Pflegemitteltasche	beinhaltet 300 ml Aktivschaumreiniger, 500 ml Insekten-Entferner, 500 ml Antifrost, 250 ml Kunststoff-Tiefenpflege, 250 ml Polymer-Wachs-Polish, 250 ml Wachs-Shampoo, 50 ml Glaspolitur, ein Mikrofasertuch und zwei Schwämme	80,90 67,98
Warnweste für Erwachsene	Für die eigene Sicherheit bei Pannen: In einigen Ländern ist das Mitführen von mindestens einer Warnweste im Fahrzeug gesetzlich vorgeschrieben. Farbe: Orange mit Leuchtstreifen Lieferumfang: 1 Warnweste für Erwachsene	6,80 5,71

Bei den aufgeführten Artikeln handelt es sich um einen Auszug aus dem Audi Original Zubehör Angebot. Den detaillierten Umfang entnehmen Sie bitte dem Online-Shop unter <https://audi-shop.com/de/de>. Die angegebenen Preise verstehen sich zzgl. evtl. Montagekosten und sind unverbindliche Preisempfehlungen des Herstellers. Über die jeweiligen Komplettpreise informiert Sie Ihr Audi Partner.

Erläuterungen zu den Fußnoten finden Sie ab Seite 86.

Erläuterungen

Hinweis: Sonderausstattung ersetzt in der Regel die entsprechende Serienausstattung.

- ¹ Unverbindliche Preisempfehlung des Herstellers, zzgl. Überführungs- und Zulassungskosten.
- ² Glanzgedrehte, glanzgefräste, polierte oder teilpolierte Aluminiumräder dürfen nicht bei winterlichen Straßenverhältnissen eingesetzt werden. Die Felgenoberfläche besitzt herstellungsbedingt keinen ausreichenden Korrosionsschutz und kann durch Streusalz oder Ähnliches dauerhaft beschädigt werden.
- ³ Die Audi Neuwagen-Reifengarantie gilt nicht für folgende Kundengruppen: Taxi-Unternehmen (Ausnahme: Chauffeur-limousinen), Euromobil-Fahrzeuge, Autovermieter und Fahrzeuge, die auf die AUDI AG zugelassen sind.
- ⁴ Mikrofaser Dinamica ist ein Mikrofasermaterial, welches anteilig aus recycelten Polyesterfasern hergestellt wird.
- ⁵ Bitte beachten Sie: Die Systeme arbeiten nur innerhalb von Systemgrenzen und unterstützen beim Fahren. Die Verantwortlichkeit und notwendige Aufmerksamkeit im Straßenverkehr verbleiben bei der fahrenden Person.
- ⁶ Rechtliche Informationen und Nutzungshinweise finden Sie ab Seite 74.
- ⁷ Informationen über kompatible Mobiltelefone erhalten Sie bei Ihrem Audi Partner oder unter www.audi.de/bluetooth.
- ⁸ Navigationsdaten für unterstützte Länder auf integriertem SSD-Speicher verfügbar. Nähere Informationen erhalten Sie bei Ihrem Audi Partner.
- ⁹ Die ausgelieferte Kartenversion kann im halbjährlichen Rhythmus bis maximal 5 Jahre nach Produktionsende der verbauten Infotainment-Gerätegeneration kostenfrei aktualisiert werden. Die aktuellen Navigationsdaten werden auf der myAudi Plattform unter www.audi.de/myaudi zum Download bereitgestellt und können via USB-Speichermedium im Fahrzeug installiert werden. In Verbindung mit Audi connect können die Karten auch direkt im Fahrzeug heruntergeladen und monatlich aktualisiert werden. Darüber hinaus ist es möglich, die neuen Navigationsdaten bei einem Audi Partner installieren zu lassen, wobei zusätzliche Kosten entstehen.
- ¹⁰ Verfügbar in ausgewählten Sprachen.
- ¹¹ IT3 und IT4 beinhalten eine integrierte SIM-Karte. Die Audi connect-Dienste müssen nach 3 Jahren kostenpflichtig verlängert werden. Audi connect Navigation & Infotainment und Audi connect Navigation & Infotainment plus sind nur in Verbindung mit einem freigeschalteten MMI Navigationssystem vollumfänglich nutzbar.
- ¹² Ist in ausgewählten Städten und für ausgewählte Straßenzüge verfügbar.
- ¹³ Der Audi connect-Dienst Verkehrsinformationen online steht für viele Länder zur Verfügung. Nähere Informationen erhalten Sie bei Ihrem Audi Partner.
- ¹⁴ Abhängig von länderspezifischer Verfügbarkeit.
- ¹⁵ Dienst erfordert kostenpflichtiges Datenvolumen über einen Partner von Audi.
- ¹⁶ Die grundsätzliche Verfügbarkeit von Online-Media-Streaming ist länderabhängig. Zur Nutzung benötigen Sie in der Regel einen Account bei einem Media-Streaming-Dienst, wodurch zusätzliche Kosten entstehen können. Damit wir Ihnen den Dienst Online-Media-Streaming mit all seinen Funktionalitäten anbieten können, ist es ggf. erforderlich, dass wir Informationen (im Regelfall Updates) auf Ihrem Fahrzeug speichern.
- ¹⁷ Weitere Informationen zur Verfügbarkeit erhalten Sie bei Ihrem Audi Partner.
- ¹⁸ Google und das Google-Logo sind eingetragene Marken von Google Inc.
- ¹⁹ Voraussetzung: Mobiltelefon verfügt über Bluetooth-Profil MAP (Message Access Profile). Informationen über kompatible Mobiltelefone erhalten Sie bei Ihrem Audi Partner oder unter www.audi.de/bluetooth.
- ²⁰ Amazon, Alexa und alle damit verbundenen Logos sind eingetragene Marken von Amazon.com Inc. oder damit verbundener Unternehmen. Die Amazon Alexa-Integration ist ausschließlich in folgenden Sprachen verfügbar: Deutsch, Englisch, Französisch, Italienisch und Spanisch. Die Systemsprache der MMI Navigation plus mit MMI touch muss auf eine durch die Amazon Alexa-Integration unterstützte Sprache eingestellt sein.

- ²¹ Die Verantwortung für die Funktionen und Inhalte von Amazon Alexa liegt bei Amazon. Bestimmte Alexa-Funktionen sind von der Smarthome-Technologie abhängig.
- ²² Audiostreaming erfordert kostenpflichtiges Datenvolumen über einen Partner von Audi.
- ²³ Erfordert kostenpflichtiges Datenvolumen über einen Partner von Audi oder eine kundeneigene SIM-Karte mit Datenvertrag.
- ²⁴ Empfang ist abhängig von lokaler digitaler Netzverfügbarkeit.
- ²⁵ Das Smartphone muss folgende Voraussetzungen erfüllen:
 - ▶ Wir empfehlen ein USB-Kabel von Audi Original Zubehör.
 - ▶ Bei Apple-Geräten werden mindestens ein iPhone 5 sowie die aktuelle iOS-Version empfohlen.
 - ▶ Bei Android-Geräten sind mindestens ein Android-Smartphone mit Android 8.0 oder höher notwendig sowie eine installierte Android Auto App (auf Smartphones mit Android 10.0 oder höher bereits installiert). Bei der Installation der Android Auto App können zusätzliche Verbindungskosten laut Mobilfunktarif anfallen.
- ²⁶ Audi hat keinen Einfluss darauf, welche Applikationen über das Smartphone-Interface angezeigt werden. Für die innerhalb der Applikationen angezeigten Inhalte und Funktionen sind die jeweiligen Anbieter verantwortlich.
- ²⁷ Das Herstellen einer kabellosen Verbindung zwischen Ihrem Smartphone und dem Fahrzeug erfordert eine 5-GHz-WLAN-Unterstützung im jeweiligen Verkaufsland des Fahrzeugs. Zusätzlich setzt die Nutzung der Wireless-Funktion das Ausstattungspaket Audi connect Notruf & Service mit Audi connect Remote & Control und/oder die Ausstattung MMI Navigation plus mit MMI touch voraus. Informationen über die Gegebenheiten in Ihrem Land erhalten Sie bei Ihrem Audi Partner.

Das Smartphone muss außerdem folgende Voraussetzungen erfüllen:

 - ▶ Bei Apple-Geräten werden mindestens ein iPhone 5 sowie die aktuelle iOS-Version empfohlen. Dabei müssen WLAN, Bluetooth und Siri auf dem Smartphone eingeschaltet sein.
 - ▶ Bei Android-Geräten sind mindestens ein Android-Smartphone mit Android 9.0 oder höher notwendig sowie eine installierte Android Auto App (auf Smartphones mit Android 10.0 oder höher bereits installiert). Bei der Installation der Android Auto App können zusätzliche Verbindungskosten laut Mobilfunktarif anfallen.
- ²⁸ Die aktuelle Kompatibilität des iOS-/Android-Betriebssystems finden Sie in der Beschreibung der myAudi App im jeweiligen App Store. Vorherige Registrierung unter www.audi.de/myaudi erforderlich. Aktive WLAN-Verbindung zwischen Smartphone und Audi MMI für die Audi connect-Dienste Online-Media-Streaming und Zugriff auf Kalender notwendig.
- ²⁹ Motorstart ohne Fahrzeugschlüssel nicht möglich.
- ³⁰ Nur in Verbindung mit der optionalen Standheizung.
- ³¹ Nur in Verbindung mit der optionalen Diebstahlwarnanlage.
- ³² Nur wenn Push-Mitteilungen erlaubt worden sind, um Benachrichtigungen zu erhalten.
- ³³ Vorherige Registrierung unter www.audi.de/myaudi erforderlich.
- ³⁴ Funktionsinhalte können je nach Länderverfügbarkeit und Fahrzeugkonfiguration abweichen.
- ³⁵ Gilt nur für werksseitig verbaute Anhängervorrichtung.
- ³⁶ Ein Angebot der Volkswagen Autoversicherung AG, Gifhorner Straße 57, 38112 Braunschweig, für private und gewerbliche Einzelkund_innen. Für Neu- und Gebrauchtwagen (bis 8 Jahre). In Kombination mit Leasing nur für Privatkund_innen erhältlich. Leistungsumfang bestehend u. a. aus Haftpflicht und Voll-/Teilkaskoversicherung mit 500 Euro/150 Euro Selbstbehalt sowie GAP-Deckung bei finanzierten und geleasteten Fahrzeugen. Der Versicherungsvertrag endet nach Ablauf des Probezeitraumes. Bitte nutzen Sie den Probezeitraum um eine Folgeversicherung abzuschließen. Weitere Informationen erhalten Sie bei Ihrem teilnehmenden Vertragshändler.

- ³⁷ Versicherungsleistungen werden durch den Audi VersicherungsService, Zweigniederlassung der Volkswagen Versicherungsdienst GmbH, Gifhorner Straße 57, 38112 Braunschweig, vermittelt und von der Volkswagen Autoversicherung AG, Gifhorner Str. 57, 38112 Braunschweig, als Risikoträger erbracht. Gültig für Privatkund_innen und gewerbliche Einzelabnehmer_innen, die einen Pkw (ohne Vermietung) zulassen. In Kombination mit Leasing nur für Privatkund_innen erhältlich. Maßgeblich sind die Versicherungsbedingungen und Zusatzvereinbarungen der Volkswagen Autoversicherung AG.
- ³⁸ Amazon und alle zugehörigen Logos sind eingetragene Marken von Amazon.com, Inc. oder eines damit verbundenen Unternehmens.
- ³⁹ Apple und alle zugehörigen Logos sind eingetragene Marken von Apple Inc. oder eines damit verbundenen Unternehmens.
- ⁴⁰ Das nutzbare Gepäckraumvolumen kann durch Sonderausstattungen eingeschränkt sein.
- ⁴¹ Der angegebene Wert wurde nach dem vorgeschriebenen Messverfahren (UN-R 85 in der gegenwärtig geltenden Fassung) ermittelt.
- ⁴² Fahrzeugleergewicht mit fahrender Person (75 kg) und Kraftstoffbehälter zu 90 % gefüllt, ermittelt nach der VO (EU) 1230/2012 in der gegenwärtig geltenden Fassung. Durch Sonderausstattungen können sich das Leergewicht und der Luftwiderstandsbeiwert des Fahrzeugs erhöhen, wodurch die mögliche Nutzlast bzw. Höchstgeschwindigkeit entsprechend verringert wird.
- ⁴³ Mit zunehmender Höhe verringert sich zwangsläufig die Motorleistung. Ab 1.000 m über Meereshöhe und je weitere 1.000 m sind jeweils 10 % vom Gespanngewicht (zul. Anhängelast + zul. Gesamtgewicht des Zugfahrzeugs) abzuziehen. Gültiger Wert Anhängelast bei werkseitig verbauter Anhängervorrichtung. Bei gewerblicher Nutzung des Fahrzeugs mit Anhängervorrichtung benötigen Sie unter bestimmten Voraussetzungen ein EG-Kontrollgerät.
- ⁴⁴ Die Verwendung von unverbleitem Kraftstoff Super schwefelfrei ROZ 95 nach DIN EN 228 wird empfohlen. Wenn nicht verfügbar: unverbleiter Kraftstoff Normal schwefelfrei ROZ 91 nach DIN EN 228 mit geringer Leistungsminderung. Kraftstoffqualität bleifrei ROZ 95 mit einem maximalen Ethanolanteil von 10 % (E10) ist grundsätzlich verwendbar. Die Angaben zum Verbrauch beziehen sich auf den Betrieb mit Kraftstoff ROZ 95 nach 692/2008/EG.
- ⁴⁵ Die Verwendung von Diesel schwefelfrei nach DIN EN 590 wird empfohlen. Wenn nicht verfügbar: Diesel nach DIN EN 590.

Klassifizierung von Reifenparametern

In der Tabelle finden Sie die Spannen der Kraftstoffeffizienzklasse, der Nasshaftungsklasse und der Klasse des externen Rollgeräusches zu den unterschiedlichen Reifengrößen des Audi Q3 und des Audi Q3 Sportback.

Erläuterungen



Kraftstoffeffizienz

Die Kraftstoffeffizienzklasse der Reifen variiert in Abhängigkeit vom Rollwiderstand zwischen den folgenden Abstufungen:

- ▶ A sind die effizientesten Reifen und sparen Kraftstoff.
- ▶ E sind die am wenigsten effizienten Reifen und verbrauchen am meisten Kraftstoff.



Nasshaftung

Die Nasshaftungsklasse informiert über die Bremseigenschaften bei nassen Witterungsbedingungen und reicht von:

- ▶ A (größte Sicherheit) bis
- ▶ E (geringste Sicherheit).

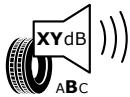

Rollgeräusch

Das Rollgeräusch der Reifen bzw. der Außengeräuschpegel wird in Dezibel (dB) gemessen und anstelle von XY mit einer Zahl angegeben. Zusätzlich wird das Rollgeräusch dreistufig in A, B und C eingeteilt.



Schneegriffigkeit

Mit diesem Zeichen gekennzeichnete Reifen sind für die Nutzung bei extremen Schneeverhältnissen geeignet.



Eisgriffigkeit

Mit diesem Zeichen gekennzeichnete Reifen sind für Straßenoberflächen mit Eisschicht oder fester Schneedecke ausgelegt.

Eisreifen sind für Straßenoberflächen mit Eisschicht oder fester Schneedecke ausgelegt und sollten nur bei sehr schwierigen Witterungsverhältnissen (z. B. niedrigen Temperaturen) zum Einsatz kommen. Der Einsatz von Eisreifen bei weniger schwierigen Witterungsverhältnissen (z. B. Nässe oder wärmeren Temperaturen) kann, insbesondere im Hinblick auf Nasshaftung, Handhabung und Verschleiß, zu einer suboptimalen Leistung führen.

Weitere Hinweise:

Der Kraftstoffverbrauch kann durch umweltschonende Fahrweise erheblich reduziert werden. Zur Verbesserung der Kraftstoffeffizienz und der Nasshaftung ist der Reifendruck regelmäßig zu prüfen. Die Anhaltewege müssen immer beachtet werden.

Weitere Informationen finden Sie unter:

<https://www.audi.de/de/brand/de/neuwagen/eu-reifenlabel.html>

	Reifengröße	Kraftstoffeffizienzklasse	Nasshaftungsklasse	Klasse des externen Rollgeräusches in dB	Schneegriffigkeit	Eisgriffigkeit
Sommerreifen	215/65 R17	A	B-A	71-69 B	nein	nein
	235/55 R18	A	B-A	71-69 B	nein	nein
	235/50 R19	C	B-A	71 B	nein	nein
	255/45 R19	C-B	A	73 B	nein	nein
	255/40 R20	C	A	72 B	nein	nein
Winterreifen	215/65 R17	D-C	B	72-69 B-A	ja	nein
	235/50 R19	C	C-B	72 B	ja	nein
All-Season-Reifen	235/55 R18	C-B	C-B	72 B	ja	nein

Hinweise:

Die gezielte Bestellung eines bestimmten Reifenfabrikats ist aus logistischen und produktionstechnischen Gründen nicht möglich.

Nähere Details zu den Reifenparametern erhalten Sie bei Ihrem Audi Partner.

Abmessungen

Audi Q3

Angaben in mm

Angaben der Abmessungen bei Fahrzeugleergewicht; Gepäckvolumen 410–350 l⁴⁰

* Ohne Dachantenne verringert sich die Fahrzeughöhe um 31 mm. ** Maximaler Kopfraum.

*** Breite Ellenbogenraum. **** Breite Schulterraum.

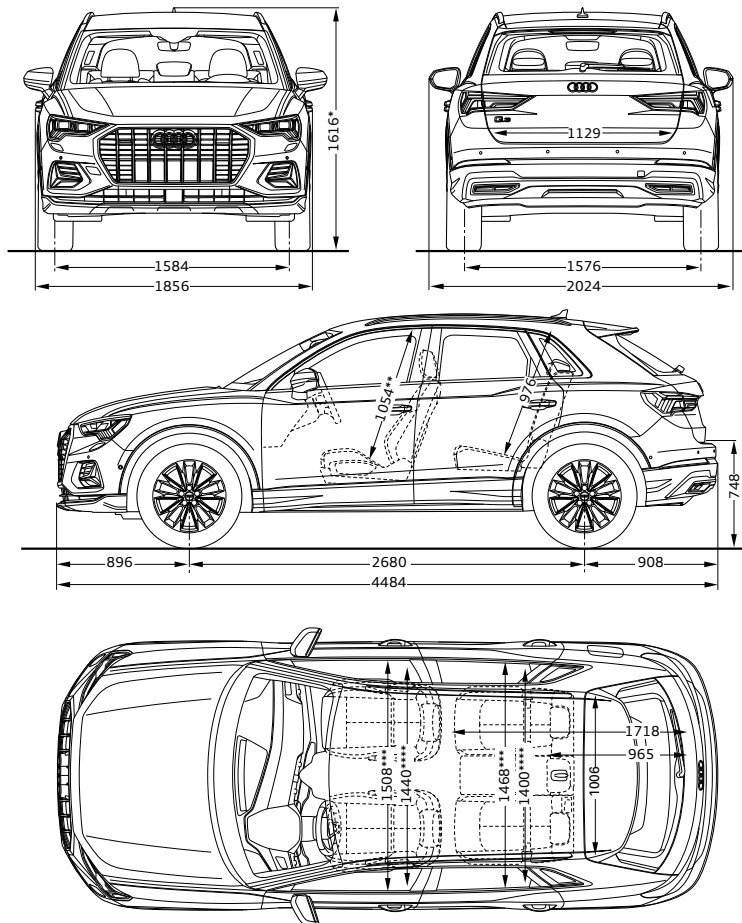

Audi Q3 Sportback

Angaben in mm

Angaben der Abmessungen bei Fahrzeugleergewicht; Gepäckvolumen 410–350 l⁴⁰

* Ohne Dachantenne verringert sich die Fahrzeughöhe um 11 mm. ** Maximaler Kopfraum.

*** Breite Ellenbogenraum. **** Breite Schulterraum.

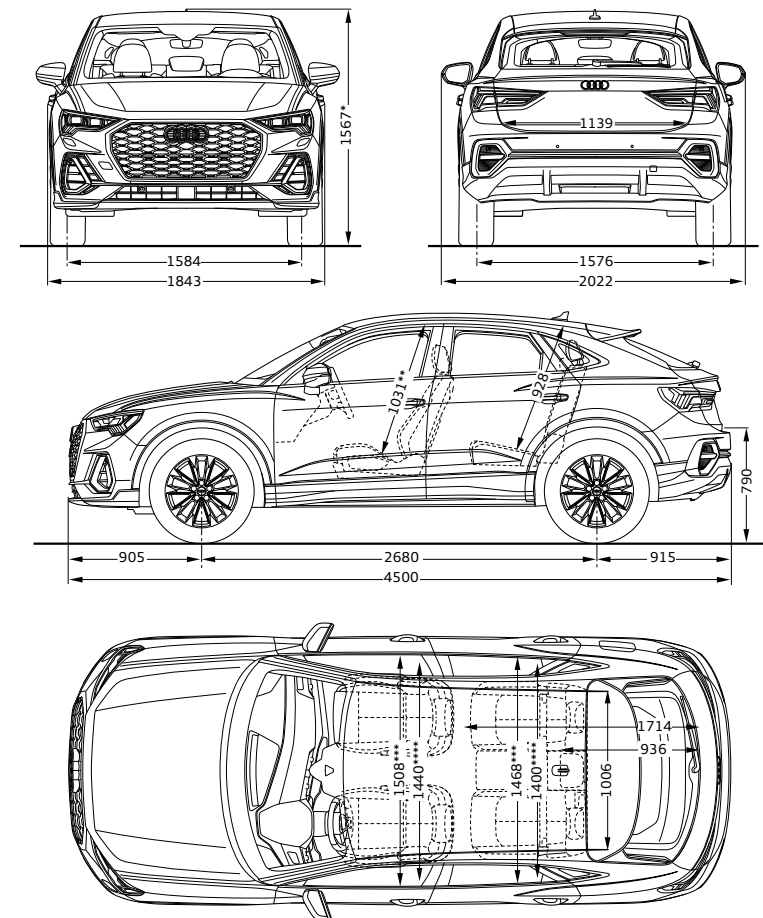

Technische Daten

Antrieb		35 TFSI		35 TFSI S tronic	
	Hubraum in cm ³ (Ventile pro Zylinder)	1.498 (4)		1.498 (4)	
	Max. Leistung ⁴¹ in kW (PS) bei min ⁻¹	110 (150) / 5.000–6.000		110 (150) / 5.000–6.000	
	Max. Drehmoment in Nm bei min ⁻¹	250 / 1.500–3.500		250 / 1.500–3.500	
Kraftübertragung		35 TFSI		35 TFSI S tronic	
	Antriebsart	Frontantrieb		Frontantrieb	
	Getriebeart	Schaltgetriebe 6-Gang		S tronic 7-Gang	
Modell		Q3	Q3 Sportback	Q3	Q3 Sportback
Gewicht/Volumen	Leergewicht ⁴² in kg	1.525	1.525	1.570	1.570
	Zul. Dachlast/Stützlast in kg	75/90	75/90	75/90	75/90
	Zul. Anhängelast ⁴³ in kg				
	▶ ungebremst	750	750	750	750
	▶ bei 12 % Steigung	1.800	1.800	1.800	1.800
	Tankinhalt ca. in l	58	58	58	58
	Gepäckraumvolumen ca. in l	530	530	530	530
Fahrleistung		Q3	Q3 Sportback	Q3	Q3 Sportback
	Höchstgeschwindigkeit in km/h	206	204	206	204
	Beschleunigung 0–100 km/h in s	9,4	9,4	9,1	9,1
Kraftstoffverbrauch (kombiniert)		Q3	Q3 Sportback	Q3	Q3 Sportback
	Kraftstoffart	Super schwefelfrei ROZ 95 ⁴⁴		Super schwefelfrei ROZ 95 ⁴⁴	
	l/100 km	7,2–6,5	7,2–6,6	7,3–6,6	7,2–6,6
CO ₂ -Emissionen (kombiniert)		Q3	Q3 Sportback	Q3	Q3 Sportback
	g/km	165–149	164–150	166–149	165–151
CO ₂ -Klasse		Q3	Q3 Sportback	Q3	Q3 Sportback
		F–E	F–E	F–E	F–E
Emissionsnorm		Q3	Q3 Sportback	Q3	Q3 Sportback
		Euro 6e	Euro 6e	Euro 6e	Euro 6e

Antrieb		40 TFSI quattro S tronic		45 TFSI quattro S tronic	
	Hubraum in cm ³ (Ventile pro Zylinder)	1.984 (4)		1.984 (4)	
	Max. Leistung ⁴¹ in kW (PS) bei min ⁻¹	140 (190) / 4.200–6.000		180 (245) / 5.250–6.500	
	Max. Drehmoment in Nm bei min ⁻¹	320 / 1.500–4.100		370 / 1.600–4.300	
Kraftübertragung					
	Antriebsart	quattro		quattro	
	Getriebeart	S tronic 7-Gang		S tronic 7-Gang	
Modell		Q3	Q3 Sportback	Q3	Q3 Sportback
Gewicht/Volumen					
	Leergewicht ⁴² in kg	1.695	1.695	1.695	1.700
	Zul. Dachlast/Stützlast in kg	75/90	75/90	75/90	75/90
	Zul. Anhängelast ⁴³ in kg				
	▸ ungebremst	750	750	750	750
	▸ bei 12 % Steigung	2.000	2.000	2.100	2.100
	Tankinhalt ca. in l	60	60	60	60
	Gepäckraumvolumen ca. in l	530	530	530	530
Fahrleistung					
	Höchstgeschwindigkeit in km/h	221	219	237	233
	Beschleunigung 0–100 km/h in s	7,3	7,3	5,8	5,8
Kraftstoffverbrauch (kombiniert)					
	Kraftstoffart	Super schwefelfrei ROZ 95 ⁴⁴		Super schwefelfrei ROZ 95 ⁴⁴	
	l/100 km	8,5–7,8	8,4–7,8	9,2–8,4	9,1–8,5
CO₂-Emissionen (kombiniert)					
	g/km	193–177	192–178	209–191	207–192
CO₂-Klasse		G	G	G	G
Emissionsnorm		Euro 6e	Euro 6e	Euro 6e	Euro 6e

Technische Daten

Antrieb		35 TDI S tronic		40 TDI quattro S tronic	
	Hubraum in cm ³ (Ventile pro Zylinder)	1.968 (4)		1.968 (4)	
	Max. Leistung ⁴¹ in kW (PS) bei min ⁻¹	110 (150)/3.000–4.200		142 (193)/3.500–4.200	
	Max. Drehmoment in Nm bei min ⁻¹	360/1.600–2.750		400/1.750–3.250	
Kraftübertragung		35 TDI S tronic		40 TDI quattro S tronic	
	Antriebsart	Frontantrieb		quattro	
	Getriebeart	S tronic 7-Gang		S tronic 7-Gang	
Modell		Q3	Q3 Sportback	Q3	Q3 Sportback
Gewicht/Volumen		Q3	Q3 Sportback	Q3	Q3 Sportback
	Leergewicht ⁴² in kg	1.655	1.655	1.735	1.735
	Zul. Dachlast/Stützlast in kg	75/90	75/90	75/90	75/90
	Zul. Anhängelast ⁴³ in kg				
	▸ ungebremst	750	750	750	750
	▸ bei 12 % Steigung	2.000	2.000	2.200	2.200
	Tankinhalt ca. in l	58	58	58	58
	Gepäckraumvolumen ca. in l	530	530	530	530
Fahrleistung		Q3	Q3 Sportback	Q3	Q3 Sportback
	Höchstgeschwindigkeit in km/h	203	200	218	216
	Beschleunigung 0–100 km/h in s	9,3	9,3	7,6	7,6
Kraftstoffverbrauch (kombiniert)		Q3	Q3 Sportback	Q3	Q3 Sportback
	Kraftstoffart	Diesel schwefelfrei ⁴⁵		Diesel schwefelfrei ⁴⁵	
	l/100 km	6,0–5,5	6,0–5,5	7,0–6,3	6,9–6,4
CO ₂ -Emissionen (kombiniert)		Q3	Q3 Sportback	Q3	Q3 Sportback
	g/km	158–143	157–144	183–165	181–167
CO ₂ -Klasse		Q3	Q3 Sportback	Q3	Q3 Sportback
		F–E	F–E	G–F	G–F
Emissionsnorm		Q3	Q3 Sportback	Q3	Q3 Sportback
		Euro 6e	Euro 6e	Euro 6e	Euro 6e

92

Audi Vorsprung durch Technik



AUDI AG
85045 Ingolstadt
www.audi.de
Stand: 25. April 2024

Die Angaben zu Preisen, Lieferumfang, Kraftstoff-/Stromverbrauch, CO₂-Emissionen, Leistung und zu sonstigen technischen Daten entsprechen den zum Zeitpunkt der Drucklegung vorhandenen Kenntnissen. Irrtümer, Druckfehler und Änderungen bleiben vorbehalten. Der jeweils aktuelle Datenstand kann unter www.audi.de abgerufen werden. Nachdruck, auch auszugsweise, nur mit schriftlicher Genehmigung der AUDI AG.

Alle Angaben basieren auf den Merkmalen des deutschen Marktes. Marktindividuell kann es zu Abweichungen kommen.