

Audi Vorsprung durch Technik



A4

Preisliste
A4 Limousine
A4 Avant
A4 allroad quattro



Inhaltsverzeichnis

Grundmodelle

- 4 Audi A4 Limousine, A4 Avant
- 16 Audi A4 allroad quattro

Serienausstattung kompakt

- 20 Audi A4 Limousine, A4 Avant, A4 allroad quattro

Exterieur

- 26 Lackierungen
- 30 Räder/Sonstiges
- 40 Ausstattungspakete
- 44 Licht
- 48 Spiegel und Dachsysteme
- 51 Schließsysteme
- 55 Verglasung
- 56 Weitere Außenausstattungen

Interieur

- 60 Ausstattungs- und Designpakete
- 63 Sitzbezüge und Lederausstattungen
- 71 Sitze und Sitzkomfort
- 74 Dekorelemente
- 76 Dachhimmel
- 77 Lenkräder und Wählhebel
- 79 Klimatisierung
- 80 Weitere Innenausstattungen

Technologien

- 84 Anzeigen und Bedienelemente
- 86 Navigation, Medien und Soundsysteme
- 89 Telefon und Kommunikation
- 92 Assistenzsysteme
- 100 Fahrwerke und Bremsen
- 104 Technik/Sicherheit

Audi connect

- 106 Rechtliche Informationen und Nutzungshinweise

Zubehör

- 112 Audi Original Zubehör
- 117 Audi Erlebnis Abholung
- 119 Abmessungen
- 121 Technische Daten





Audi A4 Limousine





Audi A4 Limousine

Die Audi A4 Limousine steht für Sportlichkeit, Emotionen und Prestige. Durch die Fokussierung auf die dynamischen quattro-Elemente und dank harmonischer Proportionen werden diese Attribute rundherum sichtbar.

Audi A4 Avant





Audi A4 Avant

Der Audi A4 Avant setzt Statements: für Sportlichkeit, Qualität, Digitalisierung und Variabilität. Im hochwertig gestalteten Innenraum setzen Sie Ihren digitalisierten Alltag dank wegweisender Technologien fort. Das großzügige Laderaumvolumen eröffnet Ihnen flexible Möglichkeiten beim Transport.

Grundmodelle

Audi A4 Limousine – Benzinfahrzeuge

Antrieb	Zylinder	Hubraum in cm ³	Leistung maximal in kW (PS)	Drehmoment maximal in Nm	A4	A4 advanced	A4 S line	
					EUR inkl. 19% MwSt. ¹ EUR ohne MwSt. ¹ Bestellschlüssel	EUR inkl. 19% MwSt. ¹ EUR ohne MwSt. ¹ Bestellschlüssel	EUR inkl. 19% MwSt. ¹ EUR ohne MwSt. ¹ Bestellschlüssel	
35 TFSI	Schaltgetriebe 6-Gang	4	1.984	110 (150)	270	36.800,-	37.800,-	39.450,-
						30.924,37 8WCA7C	31.764,71 8WCB7C	33.151,26 8WCC7C
35 TFSI	S tronic 7-Gang	4	1.984	110 (150)	270	39.100,-	40.100,-	41.750,-
						32.857,14 8WCA7G	33.697,48 8WCB7G	35.084,03 8WCC7G
40 TFSI	S tronic 7-Gang	4	1.984	150 (204)	320	43.250,-	43.750,-	45.400,-
						36.344,54 8WCAZG	36.764,71 8WCBZG	38.151,26 8WCCZG
40 TFSI quattro	S tronic 7-Gang	4	1.984	150 (204)	320	45.600,-	46.100,-	47.750,-
						38.319,33 8WCAZY	38.739,50 8WCBZY	40.126,05 8WCCZY
45 TFSI quattro	S tronic 7-Gang	4	1.984	195 (265)	370	49.550,-	50.050,-	51.700,-
						41.638,66 8WCAAY	42.058,82 8WCBAY	43.445,38 8WCCAY

Audi A4 Limousine – Dieselfahrzeuge

Antrieb	Zylinder	Hubraum in cm ³	Leistung maximal in kW (PS)	Drehmoment maximal in Nm	A4	A4 advanced	A4 S line	
					EUR inkl. 19% MwSt. ¹ EUR ohne MwSt. ¹ Bestellschlüssel	EUR inkl. 19% MwSt. ¹ EUR ohne MwSt. ¹ Bestellschlüssel	EUR inkl. 19% MwSt. ¹ EUR ohne MwSt. ¹ Bestellschlüssel	
30 TDI	S tronic 7-Gang	4	1.968	100 (136)	320	42.250,- 35.504,20 8WCAYG	43.250,- 36.344,54 8WCBYG	44.900,- 37.731,09 8WCCYG
35 TDI	S tronic 7-Gang	4	1.968	120 (163)	370	44.050,- 37.016,81 8WCAJG	45.050,- 37.857,14 8WCBJG	46.700,- 39.243,70 8WCCJG
40 TDI	S tronic 7-Gang	4	1.968	150 (204)	400	46.200,- 38.823,53 8WCAUG	46.700,- 39.243,70 8WCBUG	48.350,- 40.630,25 8WCCUG
40 TDI quattro	S tronic 7-Gang	4	1.968	150 (204)	400	48.550,- 40.798,32 8WCAUY	49.050,- 41.218,49 8WCBUY	50.700,- 42.605,04 8WCCUY

Grundmodelle

Audi A4 Avant – Benzinfahrzeuge

Antrieb	Zylinder	Hubraum in cm ³	Leistung maximal in kW (PS)	Drehmoment maximal in Nm	A4 EUR inkl. 19% MwSt. ¹ EUR ohne MwSt. ¹ Bestellschlüssel	A4 advanced EUR inkl. 19% MwSt. ¹ EUR ohne MwSt. ¹ Bestellschlüssel	A4 S line EUR inkl. 19% MwSt. ¹ EUR ohne MwSt. ¹ Bestellschlüssel	
35 TFSI	Schaltgetriebe 6-Gang	4	1.984	110 (150)	270	38.450,- 32.310,92 8WDA7C	39.450,- 33.151,26 8WDB7C	41.100,- 34.537,82 8WDC7C
35 TFSI	S tronic 7-Gang	4	1.984	110 (150)	270	40.750,- 34.243,70 8WDA7G	41.750,- 35.084,03 8WDB7G	43.400,- 36.470,59 8WDC7G
40 TFSI	S tronic 7-Gang	4	1.984	150 (204)	320	44.900,- 37.731,09 8WDAZG	45.400,- 38.151,26 8WDBZG	47.050,- 39.537,82 8WDCZG
40 TFSI quattro	S tronic 7-Gang	4	1.984	150 (204)	320	47.250,- 39.705,88 8WDAZY	47.750,- 40.126,05 8WDBZY	49.400,- 41.512,61 8WDCZY
45 TFSI quattro	S tronic 7-Gang	4	1.984	195 (265)	370	51.200,- 43.025,21 8WDAAY	51.700,- 43.445,38 8WDBAY	53.350,- 44.831,93 8WDCAY

Audi A4 Avant – Dieselfahrzeuge

Antrieb	Zylinder	Hubraum in cm ³	Leistung maximal in kW (PS)	Drehmoment maximal in Nm	A4	A4 advanced	A4 S line	
					EUR inkl. 19% MwSt. ¹ EUR ohne MwSt. ¹ Bestellschlüssel	EUR inkl. 19% MwSt. ¹ EUR ohne MwSt. ¹ Bestellschlüssel	EUR inkl. 19% MwSt. ¹ EUR ohne MwSt. ¹ Bestellschlüssel	
30 TDI	S tronic 7-Gang	4	1.968	100 (136)	320	43.900,- 36.890,76 8WDAYG	44.900,- 37.731,09 8WDBYG	46.550,- 39.117,65 8WDCYG
35 TDI	S tronic 7-Gang	4	1.968	120 (163)	370	45.700,- 38.403,36 8WDAJG	46.700,- 39.243,70 8WDBJG	48.350,- 40.630,25 8WDCJG
40 TDI	S tronic 7-Gang	4	1.968	150 (204)	400	47.850,- 40.210,08 8WDAUG	48.350,- 40.630,25 8WDBUG	50.000,- 42.016,81 8WDCUG
40 TDI quattro	S tronic 7-Gang	4	1.968	150 (204)	400	50.200,- 42.184,87 8WDAUY	50.700,- 42.605,04 8WDBUY	52.350,- 43.991,60 8WDCUY

Grundmodelle

Audi A4 basis

- ▶ Räder, 5-Arm, 7,0 J x 16, Reifen 205/60 R 16 (für A4 bis 120 kW [163 PS])
- ▶ Räder, 10-Speichen, 7,5 J x 17, Reifen 225/50 R 17 (für A4 ab 150 kW [204 PS])
- ▶ Einstiegsleisten vorn mit Aluminiumeinlegern

Front:

- ▶ Kühlerschutzgitter schwarz matt lackiert
- ▶ Rahmen Kühlerschutzgitter: Chrom
- ▶ seitliche Lufteinlässe: schwarz matt genarbt

Heck:

- ▶ Diffusor: schwarz matt genarbt
- ▶ Endrohrblenden: Aluminiumsilber matt
- ▶ Leiste Heckklappe: Chrom



Hinweis: In Abbildung dargestellte Radnabenabdeckungen können hinsichtlich Form und Farbgebung abweichen.
Erläuterungen zu den Fußnoten finden Sie ab Seite 126. Informationen zur Klassifizierung von Reifenparametern finden Sie auf Seite 118.

Audi A4 advanced

Ausstattungslineie mit differenzierten Exterieurumfängen:

- ▶ Räder, 5-Arm-Dynamik, 7,5 J x 17, Reifen 225/50 R 17
- ▶ verbreiterte Seitenschwellerleisten in Wagenfarbe

Front:

- ▶ Kühlerschutzgitter in Titanschwarz lackiert mit Lamellen in Aluminiumsilber matt
- ▶ Rahmen Kühlerschutzgitter in Chrom
- ▶ seitliche Lufteinlässe schwarz matt genarbt mit Einleger in Aluminiumsilber matt

Heck:

- ▶ Diffusor in Titanschwarz matt
- ▶ Zierleiste in Aluminiumsilber matt



Hinweis: In Abbildung dargestellte Radnabenabdeckungen können hinsichtlich Form und Farbgebung abweichen.

Grundmodelle

Audi A4 S line

Ausstattungsline mit differenzierten Exterieurumfängen:

- ▶ Räder, 5-Y-Speichen S-Design, 8,0 J x 18, Reifen 245/40 R 18
- ▶ Einstiegsleisten vorn mit Aluminiumeinlegern, beleuchtet, mit S-Schriftzug
- ▶ S line-Emblem auf den vorderen Kotflügeln
- ▶ verbreiterte Seitenschwellerleisten in Wagenfarbe
- ▶ Sportfahrwerk mit Trimmlagenveränderung

Front:

- ▶ S line-spezifische Kühlerschutzgitter in Titanschwarz lackiert
- ▶ seitliche Lufteinlässe schwarz matt genarbt mit Einleger in Aluminiumsilber matt

Heck:

- ▶ S line-spezifischer Diffusor in Titanschwarz matt
- ▶ Zierleiste in Aluminiumsilber matt



Hinweis: In Abbildung dargestellte Radnabenabdeckungen können hinsichtlich Form und Farbgebung abweichen.
Erläuterungen zu den Fußnoten finden Sie ab Seite 126. Informationen zur Klassifizierung von Reifenparametern finden Sie auf Seite 118.

Audi A4 allroad quattro





Audi A4 allroad quattro

Mit einer großzügigen Bodenfreiheit, einem extrovertierten Design und hoher Funktionalität genießt der Audi A4 allroad quattro eine Sonderstellung. Dank der Kombination aus serienmäßigem Allradantrieb quattro, leistungsstarkem Motor und allroad-spezifischem Fahrwerk beweist er Offroad-Qualitäten.

Grundmodelle

Audi A4 allroad quattro – Benzinfahrzeug

Antrieb		Zylinder	Hubraum in cm ³	Leistung maximal in kW (PS)	Drehmoment maximal in Nm	allroad quattro EUR inkl. 19% MwSt. ¹ EUR ohne MwSt. ¹ Bestellschlüssel
45 TFSI quattro	S tronic 7-Gang	4	1.984	195 (265)	370	53.450,- 44.915,97 8WJ0AY

Audi A4 allroad quattro – Dieselfahrzeug

40 TDI quattro	S tronic 7-Gang	4	1.968	150 (204)	400	52.450,- 44.075,63 8WJ0UY
----------------	--------------------	---	-------	-----------	-----	--

Serienausstattung kompakt

	A4 bis 125 kW (170 PS)	A4 ab 150 kW (204 PS)	A4 advanced	A4 S line	A4 allroad quattro
Räder/Reifen					
Räder, 5-Arm 7,0 J x 16, Reifen 205/60 R 16	○	-	-	-	-
Räder, 5-Arm-Dynamik 7,5 J x 17, Reifen 225/50 R 17	-	-	○	-	-
Räder, 10-Speichen 7,5 J x 17, Reifen 225/50 R 17	●	○	●	-	-
Räder, 15-Speichen 7,5 J x 17, Reifen 225/55 R 17	-	-	-	-	○
Räder, 5-Y-Speichen (S-Design) 8,0 J x 18, Reifen 245/40 R 18	-	-	-	○	-
Rollwiderstandsoptimierte Reifen, geschwindigkeitsbegrenzt zulässige Höchstgeschwindigkeit 210 km/h (Die Höchstgeschwindigkeit der ab Werk mit rollwiderstandsoptimierten Reifen ausgerüsteten Fahrzeuge ist auf 210 km/h elektronisch beschränkt.) ▶ 16 Zoll (Q14) ▶ 17 Zoll (H3U) ▶ 18 Zoll (J04) Hinweis: nur für A4 Limousine und A4 Avant Motorisierungen bis 150 kW (204 PS)	○	○/-	○/-	○/-	-
Bordwerkzeug	○	○	○	○	○
Reifendruck-Kontrollanzeige	○	○	○	○	○
Reifenreparaturset	○	○	○	○	○

● = als Sonderausstattung lieferbar ○ = Serienausstattung - = kein Angebot

⦿ = Serien-/Sonderausstattung modellabhängig

Erläuterungen zu den Fußnoten finden Sie ab Seite 126.

Informationen zur Klassifizierung von Reifenparametern finden Sie auf Seite 118.

	A4	A4 advanced	A4 S line	A4 allroad quattro
Lackierungen				
Unilackierung Brillantschwarz oder Ibisweiß	○	○	○	○
Stoßfänger allroad Serie	-	-	-	○
Dach in Wagenfarbe	○	○	○	○
Licht				
Scheinwerfer in LED-Technologie; Abblendlicht, Fernlicht, Tagfahrlicht und Positionslicht in LED, Blinklicht in Glühlampen-Technik, mit Allwetterlicht	○	○	○	○
LED-Heckleuchten	○	○	○	○
Tagfahrlicht	○	○	○	○
Licht-/Regensensor	○	○	○	○
Innenbeleuchtung	○	○	○	○
Spiegel und Dachsysteme				
Innenspiegel abblendbar	○	○	○	○
Außenspiegel elektrisch einstell- und beheizbar	○	○	○	○
Außenspiegelgehäuse in Wagenfarbe	○	○	○	○
Dachreling schwarz Hinweis: nur für A4 Avant/A4 allroad quattro	○/-	○/-	○/-	○

	A4	A4 advanced	A4 S line	A4 allroad quattro
--	----	-------------	-----------	--------------------

Schließsysteme				
Wegfahrsperr e elektronisch	<input type="radio"/>	<input type="radio"/>	<input type="radio"/>	<input type="radio"/>
Gepäckraumklappe automatisch öffnend Hinweis: nur für A4 Limousine	<input type="radio"/>	<input type="radio"/>	<input type="radio"/>	<input type="radio"/>
Manuelle Gepäckraumklappe Hinweis: nur für A4 Avant	<input type="radio"/>	<input type="radio"/>	<input type="radio"/>	<input type="radio"/>
Gepäckraumklappe elektrisch öffnend und schließend Hinweis: nur für A4 Avant/A4 allroad quattro	<input checked="" type="radio"/>	<input checked="" type="radio"/>	<input checked="" type="radio"/>	<input type="radio"/>
Funkschlüssel, ohne Safelock²	<input type="radio"/>	<input type="radio"/>	<input type="radio"/>	<input type="radio"/>

Verglasung				
Frontscheibe in Wärmeschutz- und Akustikverglasung	<input type="radio"/>	<input type="radio"/>	<input type="radio"/>	<input type="radio"/>

Weitere Außenausstattungen				
Standardabgasanlage	<input type="radio"/>	<input type="radio"/>	<input type="radio"/>	<input type="radio"/>
Modellbezeichnung gemäß neuer Leistungskennzeichnung	<input type="radio"/>	<input type="radio"/>	<input type="radio"/>	<input type="radio"/>
Fensterschachteleisten in Schwarz (Gummi)	<input type="radio"/>	<input type="radio"/>	<input type="radio"/>	<input type="radio"/>

Sitzbezüge und Lederausstattungen				
Stoff Index	<input type="radio"/>	<input type="radio"/>	<input type="radio"/>	<input type="radio"/>

	A4	A4 advanced	A4 S line	A4 allroad quattro
--	----	-------------	-----------	--------------------

Sitze und Sitzkomfort				
Normalsitze vorn	<input type="radio"/>	<input type="radio"/>	<input type="radio"/>	<input type="radio"/>
Vordersitze manuell einstellbar	<input type="radio"/>	<input type="radio"/>	<input type="radio"/>	<input type="radio"/>
Mittelarmlehne vorn	<input type="radio"/>	<input type="radio"/>	<input type="radio"/>	<input type="radio"/>
Rücksitzlehne, geteilt umklappbar Hinweis: Serie für A4 Avant und Fahrzeuge mit quattro Antrieb	<input checked="" type="radio"/>	<input checked="" type="radio"/>	<input checked="" type="radio"/>	<input type="radio"/>

Dekorelemente				
Dekoreinlagen Diamantlack silbergrau	<input type="radio"/>	<input type="radio"/>	<input type="radio"/>	<input type="radio"/>
Akzentflächen schwarz matt	<input type="radio"/>	<input type="radio"/>	<input type="radio"/>	<input type="radio"/>

Dachhimmel				
Dachhimmel in Stoff	<input type="radio"/>	<input type="radio"/>	<input type="radio"/>	<input type="radio"/>

Lenkräder und Wählhebel				
Lederlenkrad 3-Speichen mit Multifunktion	<input type="radio"/>	<input type="radio"/>	<input type="radio"/>	<input type="radio"/>

Serienausstattung kompakt

	A4	A4 advanced	A4 S line	A4 allroad quattro
--	----	-------------	-----------	--------------------

Klimatisierung

Klimaautomatik	<input type="radio"/>	<input type="radio"/>	<input type="radio"/>	<input type="radio"/>
----------------	-----------------------	-----------------------	-----------------------	-----------------------

Weitere Innenausstattungen

Einstiegsleisten vorn mit Aluminiumeinlegern	<input type="radio"/>	<input type="radio"/>	-	-
Einstiegsleisten vorn mit Aluminiumeinlegern, beleuchtet, mit S-Schriftzug Hinweis: bei A4 und A4 advanced nur als Paketinhalt in Verbindung mit Interieur S line	<input checked="" type="radio"/>	<input checked="" type="radio"/>	<input type="radio"/>	-
Einstiegsleisten vorn mit Aluminiumeinlegern, mit allroad-Schriftzug	-	-	-	<input type="radio"/>
Ladeboden Hinweis: nur für A4 Avant und A4 allroad quattro	O/-	O/-	O/-	<input type="radio"/>
Fußmatten vorn und hinten	<input type="radio"/>	<input type="radio"/>	<input type="radio"/>	<input type="radio"/>
Nichtraucherausführung	<input type="radio"/>	<input type="radio"/>	<input type="radio"/>	<input type="radio"/>
Sonnenblende auf Fahrer- und Beifahrerseite	<input type="radio"/>	<input type="radio"/>	<input type="radio"/>	<input type="radio"/>

Anzeigen und Bedienelemente

Fahrerinformationssystem	<input type="radio"/>	<input type="radio"/>	<input type="radio"/>	<input type="radio"/>
--------------------------	-----------------------	-----------------------	-----------------------	-----------------------

● = als Sonderausstattung lieferbar ○ = Serienausstattung - = kein Angebot

⦿ = Serien-/Sonderausstattung modellabhängig

Erläuterungen zu den Fußnoten finden Sie ab Seite 126.

	A4	A4 advanced	A4 S line	A4 allroad quattro
--	----	-------------	-----------	--------------------

Navigation, Medien und Soundsysteme

MMI Radio plus	<input type="radio"/>	<input type="radio"/>	<input type="radio"/>	<input type="radio"/>
Lautsprecher	<input type="radio"/>	<input type="radio"/>	<input type="radio"/>	<input type="radio"/>
Digitaler Radioempfang	<input type="radio"/>	<input type="radio"/>	<input type="radio"/>	<input type="radio"/>

Telefon und Kommunikation

Bluetooth-Schnittstelle ³	<input type="radio"/>	<input type="radio"/>	<input type="radio"/>	<input type="radio"/>
Audi connect Notruf & Service mit Audi connect Remote & Control ^{4, 5, 6}	<input type="radio"/>	<input type="radio"/>	<input type="radio"/>	<input type="radio"/>

Assistenzsysteme

Geschwindigkeitsregelanlage mit Geschwindigkeitsbegrenzer ⁷	<input type="radio"/>	<input type="radio"/>	<input type="radio"/>	<input type="radio"/>
Audi pre sense city ⁷	<input type="radio"/>	<input type="radio"/>	<input type="radio"/>	<input type="radio"/>

Fahrwerke und Bremsen

Audi drive select Hinweis: Serienausstattung für Motorisierungen ab 125 kW (170 PS) und Sonderausstattung für A4 30 TDI 100 kW (136 PS) sowie A4 35 TDI	<input checked="" type="radio"/>	<input checked="" type="radio"/>	<input checked="" type="radio"/>	<input type="radio"/>
Serienfahrwerk	<input type="radio"/>	<input type="radio"/>	<input checked="" type="radio"/>	-
Sportfahrwerk	<input checked="" type="radio"/>	<input checked="" type="radio"/>	<input type="radio"/>	-
allroad-spezifisches Serienfahrwerk	-	-	-	<input type="radio"/>
Elektromechanische Parkbremse	<input type="radio"/>	<input type="radio"/>	<input type="radio"/>	<input type="radio"/>

	A4	A4 advanced	A4 S line	A4 allroad quattro
Elektromechanische Servolenkung	<input type="radio"/>	<input type="radio"/>	<input type="radio"/>	<input type="radio"/>
Frontantrieb	O/-	O/-	O/-	-
quattro mit ultra Technologie	O/-	O/-	O/-	O/-

Technik und Sicherheit				
Mild-Hybrid	<input type="radio"/>	<input type="radio"/>	<input type="radio"/>	<input type="radio"/>
Start-Stop-System	<input type="radio"/>	<input type="radio"/>	<input type="radio"/>	<input type="radio"/>
Begrenzung Höchstgeschwindigkeit auf 210 km/h Hinweis: nur für A4 Limousine und A4 Avant Motorisierungen bis 150 kW (204 PS); optional: Abwahl rollwiderstandsoptimierte Reifen	O/-	O/-	O/-	-
Kraftstoffbehälter Hinweis: Serie für TDI-Motorisierungen mit Frontantrieb	O/-	O/-	O/-	-
Kraftstoffbehälter mit erhöhtem Füllvolumen	O/●	O/●	O/●	-
Kraftstoffbehälter mit erhöhtem Füllvolumen Hinweis: Serie für quattro Motorisierungen	O/-	O/-	O/-	<input type="radio"/>
AdBlue-Tank®⁸ Hinweis: nur für TDI-Motorisierungen erhältlich	O/-	O/-	O/-	O/-
Airbag für Fahrer und Beifahrer mit Beifahrer-Airbag-Deaktivierung	<input type="radio"/>	<input type="radio"/>	<input type="radio"/>	<input type="radio"/>
Seitenairbags vorn und Kopfairbagsystem	<input type="radio"/>	<input type="radio"/>	<input type="radio"/>	<input type="radio"/>
Kindersicherung, manuell	<input type="radio"/>	<input type="radio"/>	<input type="radio"/>	<input type="radio"/>
Kindersitzbefestigung ISOFIX und Top Tether für die äußeren Fondsitze	<input type="radio"/>	<input type="radio"/>	<input type="radio"/>	<input type="radio"/>
Gurtanlegekontrolle	<input type="radio"/>	<input type="radio"/>	<input type="radio"/>	<input type="radio"/>
Verbandmaterial mit Warndreieck und Warnwesten	<input type="radio"/>	<input type="radio"/>	<input type="radio"/>	<input type="radio"/>

	A4	A4 advanced	A4 S line	A4 allroad quattro
Partikelfilter Ottopartikelfilter (TFSI)/Dieselpartikelfilter (TDI)	<input type="radio"/>	<input type="radio"/>	<input type="radio"/>	<input type="radio"/>

Exterieur













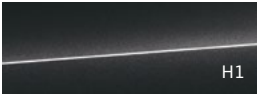

Lackierungen



Hinweis: Außenfarbe nur als Individuallackierung erhältlich

		EUR inkl. 19% MwSt. ¹ EUR ohne MwSt. ¹	A4	A4 advanced	A4 S line	A4 allroad quattro
Unilackierung						
 ▶ Ibisweiß T9		ohne Mehrpreis	●	●	●	●
 ▶ Brillantschwarz A2		ohne Mehrpreis	●	●	-	●
Metalllackierung						
 ▶ Florettsilber Metallic L5	 ▶ Manhattangrau Metallic H1	900,- 756,30	●	●	-	●
 ▶ Navarrablau Metallic 2D	 ▶ Gletscherweiß Metallic 2Y	900,- 756,30	●	●	●	●
 ▶ Mythosschwarz Metallic 0E	 ▶ Distriktgrün Metallic M4 Hinweis: für A4 allroad quattro nicht erhältlich in Verbindung mit Volllackierung					
 ▶ Chronosgrau Metallic Z7		900,- 756,30	-	-	●	●
 ▶ Ascariblau Metallic 9W		1.400,- 1.176,47	-	-	●	-
Perleffektlackierung						
 ▶ Daytonagrau Perleffekt 6Y		900,- 756,30	-	-	●	-

Lackierungen





	EUR inkl. 19% MwSt. ¹	A4	A4 advanced	A4 S line	A4 allroad quattro
Individuallackierung Audi exclusive  Ein Angebot der Audi Sport GmbH	3.100,- 2.605,04	●	●	●	●

		Bestellschlüssel	EUR inkl. 19% MwSt. ¹ EUR ohne MwSt. ¹	A4	A4 advanced	A4 S line	A4 allroad quattro
Stoßfänger allroad Serie				-	-	-	○
Volllackierung	Schweller, Stoßfänger und Radhäuser in Wagenfarbe lackiert inklusive Aluminiumoptik Exterieur	VJ1	950,- 798,32	-	-	-	●
Stoßfänger allroad in Kontrastlackierung	Schweller, Stoßfänger und Radhäuser in Manhattangrau Metallic lackiert	VJ2	500,- 420,17	-	-	-	●
							
Dach in Wagenfarbe				○	○	○	○
Dachkuppel in Brillantschwarz	Hinweis: nicht erhältlich in Verbindung mit Glas-Schiebe-/Ausstelldach; nicht erhältlich für A4 Avant	6H4	400,- 336,13	●	●	●	-





Räder







Sommerräder

		Bestellschlüssel	EUR inkl. 19% MwSt. ¹	EUR ohne MwSt. ¹	A4 bis 125 kW (170 PS)	A4 ab 150 kW (204 PS)	A4 advanced	A4 S line	A4 allroad quattro
	Räder, 5-Arm 7,0 J x 16, Reifen 205/60 R 16				○	-	-	-	-
	Räder mit Radvollblende 7,0 J x 16, Reifen 205/60 R 16	C3T	ohne Mehrpreis		●	-	-	-	-
	Räder, 5-Arm-Dynamik 7,5 J x 17, Reifen 225/50 R 17				-	-	○	-	-
	Räder, 10-Speichen-Kristall 7,5 J x 17, Reifen 225/50 R 17	C8F	ohne Mehrpreis 500,- 420,17		-	●	●	-	-
	Räder, 5-Parallelspeichen 7,5 J x 17, Reifen 225/50 R 17	C7R	250,- 210,08 750,- 630,25		-	●	●	-	-





Sommerräder





		Bestellschlüssel	EUR inkl. 19% MwSt. ¹ EUR ohne MwSt. ¹	A4 bis 125 kW (170 PS)	A4 ab 150 kW (204 PS)	A4 advanced	A4 S line	A4 allroad quattro
	Räder, 5-Arm-Aero, graphitgrau, glanzgedreht⁹ 7,5 J x 17, Reifen 225/50 R 17	C4F	400,- 336,13 900,- 756,30	- ●	● -	● -	- -	- -
	Räder, 10-Speichen 7,5 J x 17, Reifen 225/50 R 17 geschmiedet	CH5	ohne Mehrpreis 500,- 420,17	- ●	○ ○	● -	- -	- -
	Räder, 15-Speichen 7,5 J x 17, Reifen 225/55 R 17			-	-	-	-	○
	Räder, 5-Y-Speichen S-Design 8,0 J x 18, Reifen 245/40 R 18			-	-	-	○	-
	Räder, 5-Doppelspeichen-Stern 8,0 J x 18, Reifen 245/40 R 18	V14	ohne Mehrpreis 850,- 714,29 1.350,- 1.134,45	- - ●	- ● -	- ● -	● - -	- - -

● = als Sonderausstattung lieferbar ○ = Serienausstattung - = kein Angebot. Erläuterungen zu den Fußnoten finden Sie ab Seite 126. Informationen zur Klassifizierung von Reifenparametern finden Sie auf Seite 118.

		Bestellschlüssel	EUR inkl. 19% MwSt. ¹	EUR ohne MwSt. ¹	A4 bis 125 kW (170 PS)	A4 ab 150 kW (204 PS)	A4 advanced	A4 S line	A4 allroad quattro
	Räder, 10-Speichen-V 8,0 J x 18, Reifen 245/40 R 18	C4Q	ohne Mehrpreis 850,- 714,29 1.350,- 1.134,45	- - ●	- ●	- ●	- -	● -	- -
	Räder, 10-Speichen-Dynamik, graphitgrau, glanzgedreht⁹ 8,0 J x 18, Reifen 245/40 R 18 Hinweis: nicht für 45 TFSI erhältlich	C5Y	150,- 126,05 1.000,- 840,34 1.500,- 1.260,50	- - -	- ●	- ●	- -	● -	- -
	Räder, 5-Speichen-Dynamik, graphitgrau, glanzgedreht⁹ 8,0 J x 18, Reifen 245/40 R 18	CB5	150,- 126,05 1.000,- 840,34 1.500,- 1.260,50	- - ●	- ●	- ●	- -	● -	- -
	Räder, 5-Doppelarm-V 7,5 J x 18, Reifen 245/45 R 18	V18	800,- 672,27	-	-	-	-	-	●
	Räder, 5-V-Speichen, graphitgrau, glanzgedreht⁹ 7,5 J x 18, Reifen 245/45 R 18	U71	950,- 798,32	-	-	-	-	-	●

Sommerräder





		Bestellschlüssel	EUR inkl. 19% MwSt. ¹ EUR ohne MwSt. ¹	A4 bis 125 kW (170 PS)	A4 ab 150 kW (204 PS)	A4 advanced	A4 S line	A4 allroad quattro
	Räder Audi Sport, 5-Doppelspeichen 8,0 J x 18, Reifen 245/40 R 18 Ein Angebot der Audi Sport GmbH	45S	500,- 420,17 1.350,- 1.134,45 1.850,- 1.554,62	-	-	-	●	-
	Räder Audi Sport, 10-Y-Speichen, schwarz, glanzgedreht⁹ 8,0 J x 18, Reifen 245/40 R 18 Ein Angebot der Audi Sport GmbH	45Q	700,- 588,24 1.550,- 1.302,52 2.050,- 1.722,69	-	-	-	●	-
	Räder Audi Sport, 5-Arm-Trapezoid, titangrau matt, glanzgedreht⁹ 8,0 J x 18, Reifen 245/40 R 18 Ein Angebot der Audi Sport GmbH	V67	840,- 705,88 1.690,- 1.420,17 2.190,- 1.840,34	-	-	-	●	-
	Räder Audi Sport, 10-V-Speichen, glanzgedreht⁹ 8,5 J x 19, Reifen 245/35 R 19 Ein Angebot der Audi Sport GmbH Hinweis: nicht erhältlich in Verbindung mit Standheizung und -lüftung	40W	1.000,- 840,34 1.850,- 1.554,62 2.350,- 1.974,79	-	-	-	●	-
	Räder Audi Sport, 5-Arm-Torsio 8,5 J x 19, Reifen 245/35 R 19 Ein Angebot der Audi Sport GmbH Hinweis: nicht erhältlich in Verbindung mit Standheizung und -lüftung	44S	1.000,- 840,34 1.850,- 1.554,62 2.350,- 1.974,79	-	-	-	●	-

		Bestellschlüssel	EUR inkl. 19% MwSt. ¹ EUR ohne MwSt. ¹	A4 bis 125 kW (170 PS)	A4 ab 150 kW (204 PS)	A4 advanced	A4 S line	A4 allroad quattro
	Räder Audi Sport, 5-Arm-Rotor, titangrau matt, glanzgedreht⁹ 8,5 J x 19, Reifen 245/35 R 19 Ein Angebot der Audi Sport GmbH Hinweis: nicht erhältlich in Verbindung mit Standheizung und -lüftung	44R	1.300,- 1.092,44 2.150,- 1.806,72 2.650,- 2.226,89	- - - ●	- ● -	- ● -	● - -	- - -
	Räder Audi Sport, 10-Speichen-Turbine, platingrau, glanzgedreht⁹ 8,5 J x 19, Reifen 245/35 R 19 Ein Angebot der Audi Sport GmbH Hinweis: nicht erhältlich in Verbindung mit Standheizung und -lüftung	F43	1.300,- 1.092,44 2.150,- 1.806,72 2.650,- 2.226,89	- - - ●	- ● -	- ● -	● - -	- - -
	Räder Audi Sport, 5-V-Speichen-Stern, titangrau matt, glanzgedreht⁹ 8,5 J x 19, Reifen 245/35 R 19 Ein Angebot der Audi Sport GmbH	47E	1.300,- 1.092,44 2.150,- 1.806,72 2.650,- 2.226,89	- - - ●	- ● -	- ● -	● - -	- - -
	Räder Audi Sport, 5-Arm-Flag, anthrazitschwarz, glanzgedreht⁹ 8,5 J x 19, Reifen 245/35 R 19 Ein Angebot der Audi Sport GmbH Hinweis: nicht erhältlich in Verbindung mit Standheizung und -lüftung	44W	1.340,- 1.126,05 2.190,- 1.840,34 2.690,- 2.260,50	- - - ●	- ● -	- ● -	● - -	- - -
	Räder Audi Sport, 10-Y-Speichen 8,0 J x 19, Reifen 245/40 R 19 Ein Angebt der Audi Sport GmbH	V30	1.700,- 1.428,57	- -	- -	- -	- -	●

Sommerräder

	Bestellschlüssel	EUR inkl. 19% MwSt. ¹ EUR ohne MwSt. ¹	A4 bis 125 kW (170 PS)	A4 ab 150 kW (204 PS)	A4 advanced	A4 S line	A4 allroad quattro
 <p>Räder Audi Sport, 10-Y-Speichen, schwarz, glanzgedreht⁹ 8,0 J x 19, Reifen 245/40 R 19 Ein Angebt der Audi Sport GmbH</p>	40S	2.000,- 1.680,67	-	-	-	-	●
 <p>Räder Audi Sport, 5-Doppelspeichen-Modul, Einsätze strukturgrau matt 8,0 J x 19, Reifen 245/40 R 19 Ein Angebt der Audi Sport GmbH</p>	U14	2.140,- 1.798,32	-	-	-	-	●

Winterräder

		Bestellschlüssel	EUR inkl. 19% MwSt. ¹ EUR ohne MwSt. ¹	A4 bis 125 kW (1.70 PS)	A4 ab 150 kW (204 PS)	A4 advanced	A4 S line	A4 allroad quattro
	<p>Räder mit Radvollblende 7,0 J x 16, Winterreifen 205/60 R 16 schneekettentauglich, zulässige Höchstgeschwindigkeit 210 km/h</p> <p>Hinweis: nicht für Motorisierungen ab 150 kW erhältlich</p>	2WL	950,- 798,32	●	-	●/-	●/-	-
	<p>Räder, 5-Parallelspeichen 7,0 J x 17, Winterreifen 225/50 R 17 schneekettentauglich, zulässige Höchstgeschwindigkeit 210 km/h</p>	2YD	1.750,- 1.470,59	●	●	●	●	-
	<p>Räder, 5-Parallelspeichen-V 6,5 J x 17, Winterreifen 225/55 R 17 schneekettentauglich, zulässige Höchstgeschwindigkeit 210 km/h</p>	7EG	1.750,- 1.470,59	-	-	-	-	●
	<p>Räder, 10-Speichen-V 7,5 J x 18, Winterreifen 225/45 R 18 schneekettentauglich, zulässige Höchstgeschwindigkeit 210 km/h</p>	3DN	1.950,- 1.638,66	●	●	●	●	-
	<p>Räder, 10-Speichen-V 8,0 J x 18, Winterreifen 245/40 R 18 nicht schneekettentauglich, zulässige Höchstgeschwindigkeit 240 km/h</p>	2WX	2.200,- 1.848,74	●	●	●	●	-

Winterräder

	Bestellschlüssel	EUR inkl. 19% MwSt. ¹ EUR ohne MwSt. ¹	A4 bis 125 kW (170 PS)	A4 ab 150 kW (204 PS)	A4 advanced	A4 S line	A4 allroad quattro
 <p>Räder, 5-Doppelspeichen-Stern 8,0 J x 18, Winterreifen 245/40 R 18 nicht schneekettentauglich, zulässige Höchstgeschwindigkeit 240 km/h</p>	3DA	2.200,- 1.848,74	●	●	●	●	-
 <p>Räder, 5-Doppelarm-V 7,5 J x 18, Winterreifen 245/45 R 18 nicht schneekettentauglich, zulässige Höchstgeschwindigkeit 240 km/h</p>	7FL	2.200,- 1.848,74	-	-	-	-	●





Räder Sonstiges

		Bestellschlüssel	EUR inkl. 19% MwSt. ¹ EUR ohne MwSt. ¹	A4 bis 125 kW (170 PS)	A4 ab 150 kW (204 PS)	A4 advanced	A4 S line	A4 allroad quattro
Rollwiderstandsoptimierte Reifen, geschwindigkeitsbegrenzt	zulässige Höchstgeschwindigkeit 210 km/h (Die Höchstgeschwindigkeit der ab Werk mit rollwiderstandsoptimierten Reifen ausgerüsteten Fahrzeuge ist auf 210 km/h elektronisch beschränkt.) Hinweis: nur für A4 Limousine und A4 Avant Motorisierungen bis 150 kW (204 PS)			○	○/-	○/-	○/-	-
Abwahl rollwiderstandsoptimierte Reifen, Aufhebung der Geschwindigkeitsbegrenzung (16 Zoll)	Reifen 205/60 R 16 92W	PR6	150,- 126,05	●	-	-	-	-
Abwahl rollwiderstandsoptimierte Reifen, Aufhebung der Geschwindigkeitsbegrenzung (17 Zoll)	Reifen 225/50 R 17 94Y	PR7	150,- 126,05	●	●/-	●/-	-	-
Abwahl rollwiderstandsoptimierte Reifen, Aufhebung der Geschwindigkeitsbegrenzung (18 Zoll)	Reifen 245/40 R 18 93Y	PR8	150,- 126,05	●	●/-	●/-	●/-	-
Ganzjahresreifen (17 Zoll)	Reifen 225/50 R 17; zulässige Höchstgeschwindigkeit 240 km/h Hinweis: nicht für alle Motorisierungen und Räder bestellbar	PR4	290,- 243,70	●	●	●	-	-
Bordwerkzeug	im Gepäckraum			○	○	○	○	○
Bordwerkzeug und Wagenheber	im Gepäckraum Hinweis: nur bestellbar in Verbindung mit Reserverad platzsparend oder Reservefaltrad mit Kompressor	1S1	25,- 21,01	●	●	●	●	●
Radschrauben diebstahlhemmend	nur durch mitgelieferten Adapter zu lösen	1PD	25,- 21,01	●	●	●	●	●
Reifendruck-Kontrollanzeige	optische und akustische Warnung bei Druckverlust an einem oder mehreren Rädern, Anzeige im Fahrerinformationssystem			○	○	○	○	○
Reifenreparaturset	mit Kompressor und Reifendichtmittel, zulässige Höchstgeschwindigkeit 80 km/h			○	○	○	○	○
Reserverad platzsparend		1G5	125,- 105,04	●	●	●	●	-
Reservefaltrad mit Kompressor	zulässige Höchstgeschwindigkeit 80 km/h Hinweis: Wendeladeboden entfällt; nur bestellbar in Verbindung mit Bordwerkzeug und Wagenheber	3F1	165,- 138,66	-	-	-	-	●
Audi Neuwagen-Reifengarantie	Die Audi Neuwagen-Reifengarantie mit 36 Monaten Laufzeit ab Fahrzeugübergabe an den Erstkunden ¹⁰ – für alle Audi Modelle. Mit dem Erwerb Ihres neuen Audi durch Kauf, Finanzierung oder Leasing erhalten Sie auf alle ab Werk am Fahrzeug montierten Audi Original Reifen die Audi Neuwagen-Reifengarantie inklusive. Hiervon erfasst sind auch zusätzliche Audi Original Reifen als Teil von Winterkompletträdern (4 Stück), die Sie zusammen mit Ihrem neuen Audi erwerben.	Y4R	ohne Mehrpreis	●	●	●	●	●

Ausstattungs Pakete

		Bestellschlüssel	EUR inkl. 19% MwSt. ¹ EUR ohne MwSt. ¹	A4	A4 advanced	A4 S line	A4 allroad quattro
Glanzpaket	Dachrahmen und Fensterschachtleisten in eloxiertem Aluminium	4ZB	200,- 168,07	●	●	●	-
Optikpaket schwarz	<ul style="list-style-type: none"> ▶ setzt im Exterieur schwarze Akzente im Bereich des Audi Singleframe, der Zierleisten an den Seitenscheiben, der Leiste der Heckklappe und der Stoßfänger vorn und hinten ▶ Ausführung variiert je nach Modell und Ausstattung ▶ bei A4 Avant: Die Dachreling ist dabei immer schwarz ausgeführt. 	4ZD	550,- 462,18	-	●	●	-
Optikpaket schwarz plus	Optikpaket schwarz mit Audi Ringen vorn und hinten sowie Modellschriftzug am Heck in Schwarz Hinweis: nur in Verbindung mit Entfall Leistungs-/Technologie-Schriftzug oder Entfall Modellbezeichnung und Leistungs-/Technologieschriftzug erhältlich	4ZP	750,- 630,25	-	●	●	-
Optikpaket schwarz pro	<p>Das Optikpaket schwarz pro beinhaltet:</p> <ul style="list-style-type: none"> ▶ Singleframe in Schwarz glänzend ▶ vertikale Streben im Kühlerschutzgitter in Schwarz glänzend ▶ Audi Ringe vorn und hinten in Schwarz ▶ Modellschriftzug am Heck in Schwarz ▶ Einleger in seitlichen Lufteinlässen vorn in Schwarz glänzend ▶ Dachreling schwarz ▶ Außenspiegelgehäuse in Schwarz glänzend ▶ Fensterschachtleisten in Schwarz glänzend ▶ Einleger im Diffusor in Schwarz glänzend ▶ Zierleiste in der Heckklappe in Schwarz glänzend ▶ Standardabgasanlage mit Endrohrblenden Chrom dunkel ▶ Schwellerverbreiterung mit Einlage in Selenitsilber matt <p>Hinweis: nicht erhältlich in Verbindung mit Volllackierung</p>	PAH	775,- 651,26	-	-	-	●
Stylepaket Carbon	<p>Stylepaket Carbon für A4 Limousine: Das Stylepaket Carbon unterstreicht den sportlichen Charakter des Fahrzeugs durch hochwertige Bauteile aus kohlenstofffaserverstärktem Kunststoff (Carbon). Dieses Material zeichnet sich durch seine gleichmäßig geometrische und sichtbare Faserstruktur aus. Die Außenspiegelgehäuse und der Heckklappenspoiler in Carbon setzen dynamische Akzente und bilden einen ausdrucksstarken Kontrast zur Fahrzeuglackierung. Einen weiteren Akzent setzt die Dekorfolie Audi Ringe in Brillantschwarz oder Florettsilber (je nach Außenfarbe) für die hinteren Türen.</p> <p>Stylepaket Carbon für A4 Avant und A4 allroad quattro: Das Stylepaket Carbon unterstreicht den sportlichen Charakter des Fahrzeugs durch hochwertige Bauteile aus kohlenstofffaserverstärktem Kunststoff (Carbon). Dieses Material zeichnet sich durch seine gleichmäßig geometrische und sichtbare Faserstruktur aus. Die Außenspiegelgehäuse und der Dachkantenspoiler in Carbon setzen dynamische Akzente und bilden einen ausdrucksstarken Kontrast zur Fahrzeuglackierung. Einen weiteren Akzent setzt die Dekorfolie Audi Ringe in Brillantschwarz oder Florettsilber (je nach Außenfarbe) für die hinteren Türen (nicht für A4 allroad quattro).</p> <p>Hinweis: nicht für alle Motorisierungen erhältlich</p>	YKG	1.490,- 1.252,10 2.050,- 1.722,69 2.130,- 1.789,92	●/-	●/-	●/-	-



	Bestellschlüssel	EUR inkl. 19% MwSt. ¹ EUR ohne MwSt. ¹	A4	A4 advanced	A4 S line	A4 allroad quattro
competition edition	PF6	950,- 798,32	-	-	●	-
 	<p>Die Audi A4 Limousine competition edition mit S line beinhaltet:</p> <ul style="list-style-type: none"> ▶ Lackierungen in Ascari blau Metallic, Distriktgrün Metallic, Chronosgrau Metallic, Daytonagrau Perleffekt, Navarblau Metallic, Gletscherweiß Metallic, Mythos schwarz Metallic oder Ibisweiß ▶ Räder Audi Sport, 5-Arm-Flag, anthrazitschwarz, glanzgedreht⁹, 8,5 J x 19, Reifen 245/35 R 19 Ein Angebot der Audi Sport GmbH ▶ Optikpaket schwarz plus mit schwarzen Akzenten im Bereich des Audi Singleframe, der Zierleisten an den Seitenscheiben und der Stoßfänger vorn und hinten sowie mit Audi Ringen vorn und hinten und Modellbezeichnung in Schwarz 	<ul style="list-style-type: none"> ▶ Entfall Leistungs-/Technologie-Schriftzug ▶ Kühlerschutzgitter in Schwarz glänzend ▶ seitliche Lufteinlässe in Schwarz glänzend ▶ Blade unter Kühlerschutzgitter in Schwarz glänzend ▶ seitliche Schwellerleisten in Schwarz glänzend ▶ aufgesetzten, sportlichen Heckspoiler in Schwarz glänzend ▶ Diffusor in Schwarz glänzend ▶ Standardabgasanlage mit Endrohrblenden in Chrom dunkel <p>optional erhältlich:</p> <ul style="list-style-type: none"> ▶ Dachkuppel in Brillantschwarz ▶ weitere 19-Zoll-Räder 				
 	<p>Der Audi A4 Avant competition edition mit S line beinhaltet:</p> <ul style="list-style-type: none"> ▶ Lackierungen in Ascari blau Metallic, Distriktgrün Metallic, Chronosgrau Metallic, Daytonagrau Perleffekt, Navarblau Metallic, Gletscherweiß Metallic, Mythos schwarz Metallic oder Ibisweiß ▶ Räder Audi Sport, 5-Arm-Flag, anthrazitschwarz, glanzgedreht⁹, 8,5 J x 19, Reifen 245/35 R 19 Ein Angebot der Audi Sport GmbH ▶ Optikpaket schwarz plus mit schwarzen Akzenten im Bereich des Audi Singleframe, der Zierleisten an den Seitenscheiben und der Stoßfänger vorn und hinten sowie mit Audi Ringen vorn und hinten und Modellbezeichnung in Schwarz 	<ul style="list-style-type: none"> ▶ Entfall Leistungs-/Technologie-Schriftzug ▶ Kühlerschutzgitter in Schwarz glänzend ▶ seitliche Lufteinlässe in Schwarz glänzend ▶ Blade unter Kühlerschutzgitter in Schwarz glänzend ▶ seitliche Schwellerleisten in Schwarz glänzend ▶ Dachreling in Schwarz matt ▶ RS 4-Dachkantenspoiler ▶ Diffusor in Schwarz glänzend ▶ Standardabgasanlage mit Endrohrblenden in Chrom dunkel <p>optional erhältlich:</p> <ul style="list-style-type: none"> ▶ weitere 19-Zoll-Räder 				

Ausstattungs Pakete

competition edition plus



Die Audi A4 Limousine competition edition plus mit S line beinhaltet:

- ▶ Lackierungen in Ascariblau Metallic, Distriktgrün Metallic, Chronosgrau Metallic, Daytonagrau Perleffekt, Navarblau Metallic, Gletscherweiß Metallic, Mythossschwarz Metallic oder Ibisweiß
- ▶ Räder Audi Sport, 5-Arm-Flag, anthrazitschwarz, glanzgedreht⁹, 8,5 J x 19, Reifen 245/35 R 19 Ein Angebot der Audi Sport GmbH
- ▶ Optikpaket schwarz plus mit schwarzen Akzenten im Bereich des Audi Singleframe, der Zierleisten an den Seitenscheiben und der Stoßfänger vorn und hinten sowie mit Audi Ringen vorn und hinten und Modellbezeichnung in Schwarz
- ▶ Entfall Leistungs-/Technologie-Schriftzug
- ▶ Bremssättel vorn und hinten rot lackiert
- ▶ Kühlerschutzgitter in Schwarz glänzend
- ▶ seitliche Lufteinlässe in Schwarz glänzend
- ▶ Blade unter Kühlerschutzgitter in Schwarz glänzend
- ▶ Außenspiegelgehäuse in Schwarz glänzend
- ▶ seitliche Schwellerleisten in Schwarz glänzend
- ▶ Designfolie „Audi Ringe“ an den hinteren Türen
- ▶ aufgesetzten, sportlichen Heckspoiler in Schwarz glänzend
- ▶ Diffusor in Schwarz glänzend
- ▶ Standardabgasanlage mit Endrohrblenden in Chrom dunkel
- ▶ Matrix LED-Scheinwerfer mit dynamischem Blinklicht und RS-spezifisch abgedunkelten Blenden
- ▶ Einstiegs-LED mit Logoprojektion vorn Raute-S-Logo
- ▶ Ambiente-Lichtpaket plus

optional erhältlich:

- ▶ Dachkuppel in Brillantschwarz
- ▶ weitere 19-Zoll-Räder

Hinweis: nicht für alle Motorisierungen erhältlich

Bestellschlüssel	EUR inkl. 19% MwSt. ¹ EUR ohne MwSt. ¹	A4	A4 advanced	A4 S line	A4 allroad quattro
PF7	2.450,- 2.058,82	-	-	●	-

	Bestellschlüssel	EUR inkl. 19% MwSt. ¹ EUR ohne MwSt. ¹	A4	A4 advanced	A4 S line	A4 allroad quattro
--	------------------	---	----	-------------	-----------	--------------------

competition edition plus (Fortsetzung)



Der Audi A4 Avant competition edition plus mit S line beinhaltet:

- ▶ Lackierungen in Ascariblau Metallic, Distriktgrün Metallic, Chronosgrau Metallic, Daytonagrau Perleffekt, Navarablau Metallic, Gletscherweiß Metallic, Mythoschwarz Metallic oder Ibisweiß
- ▶ Räder Audi Sport, 5-Arm-Flag, anthrazitschwarz, glanzgedreht⁹, 8,5 J x 19, Reifen 245/35 R 19
Ein Angebot der Audi Sport GmbH
- ▶ Optikpaket schwarz plus mit schwarzen Akzenten im Bereich des Audi Singleframe, der Zierleisten an den Seitenscheiben und der Stoßfänger vorn und hinten sowie mit Audi Ringen vorn und hinten und Modellbezeichnung in Schwarz
- ▶ Entfall Leistungs-/Technologie-Schriftzug
- ▶ Bremsättel vorn und hinten rot lackiert
- ▶ Kühlerschutzgitter in Schwarz glänzend
- ▶ seitliche Lufteinlässe in Schwarz glänzend
- ▶ Blade unter Kühlerschutzgitter in Schwarz glänzend
- ▶ Außenspiegelgehäuse in Schwarz glänzend
- ▶ seitliche Schwellerleisten in Schwarz glänzend
- ▶ Designfolie „Audi Ringe“ an den hinteren Türen
- ▶ Dachreling in Schwarz matt
- ▶ RS 4-Dachkantenspoiler
- ▶ Diffusor in Schwarz glänzend
- ▶ Standardabgasanlage mit Endrohrblenden in Chrom dunkel
- ▶ Matrix LED-Scheinwerfer mit dynamischem Blinklicht und RS-spezifisch abgedunkelten Blenden
- ▶ Einstiegs-LED mit Logoprojektion vorn Raute-S-Logo
- ▶ Ambiente-Lichtpaket plus

optional erhältlich:

- ▶ weitere 19-Zoll-Räder

Hinweis: nicht für alle Motorisierungen erhältlich



Heckklappenspoiler in Carbon

Der Heckklappenspoiler in hochwertigem Carbon setzt einen optischen Akzent und unterstreicht so den kraftvollen Auftritt.

Hinweis: nur für A4 Limousine erhältlich

5J1	950,- 798,32	●/-	●/-	●/-	-
-----	-----------------	-----	-----	-----	---

Dachkantenspoiler in Carbon

Hinweis: nur für A4 Avant/A4 allroad quattro erhältlich

5J6	1.680,- 1.411,76	●/-	●/-	●/-	●
-----	---------------------	-----	-----	-----	---

Aluminiumoptik Exterieur

Dachreling, Dachrahmen und Fensterschachtleisten in eloxiertem Aluminium, Schwellerverbreiterung mit Einlage in Selenitsilber matt

PAP	450,- 378,15	-	-	-	●
-----	-----------------	---	---	---	---



Schwellerverbreiterung mit Einlage in Selenitsilber matt

Hinweis: nur in Verbindung mit Stoßfänger allroad in Kontrastlackierung erhältlich

PAU	ohne Mehrpreis	-	-	-	●
-----	-------------------	---	---	---	---

Licht



		Bestellschlüssel	EUR inkl. 19% MwSt. ¹	EUR ohne MwSt. ¹	A4	A4 advanced	A4 S line	A4 allroad quattro
Scheinwerfer	Die Scheinwerfer in LED-Technologie erzeugen eine tageslichtähnliche Ausleuchtung der Fahrbahn und überzeugen durch einen geringen Energieverbrauch, eine hohe Lebensdauer und eine gute Wahrnehmung durch andere.				○	○	○	○
								
LED-Heckleuchten	Heckleuchten in LED-Technologie überzeugen durch eine schnellere Aktivierung des Schluss- und Bremslichts, wodurch eine frühere Wahrnehmung durch den nachfolgenden Verkehr ermöglicht wird. Die Lichtsignatur ist ein sichtbares Erkennungszeichen nach hinten.				○	○	○	○
Tagfahrlicht					○	○	○	○
LED-Scheinwerfer und LED-Heckleuchten mit dynamischem Blinklicht Heck	Die LED-Scheinwerfer erzeugen eine tageslichtähnliche Ausleuchtung der Fahrbahn und überzeugen durch einen geringen Energieverbrauch, eine hohe Lebensdauer und eine gute Wahrnehmung durch andere. Zusätzlich verringert das Allwetterlicht die Eigenblendung bei schlechten Sichtverhältnissen. Ein entscheidender Vorteil der Bremsleuchten in LED-Technologie ist die schnellere Aktivierung, was zu einer früheren Wahrnehmung durch den nachfolgenden Verkehr führt. Über diese Funktionen hinaus überzeugt die LED-Heckleuchte durch den markanten dynamischen und gut wahrnehmbaren Verlauf des Blinklichts. Ein Band von LEDs wird segmentweise im Takt von wenigen Millisekunden nacheinander angesteuert und läuft beim Blinken immer zur Außenseite in Abbiegerichtung.	PX2	990,- 831,93		●	●	●	●
								

Licht

		Bestellschlüssel	EUR inkl. 19% MwSt. ¹ EUR ohne MwSt. ¹	A4	A4 advanced	A4 S line	A4 allroad quattro
Matrix LED-Scheinwerfer, LED-Heckleuchten und Scheinwerfer-Reinigungsanlage 	<p>Die Audi Matrix LED-Technologie ermöglicht eine präzise und hoch aufgelöste Ausleuchtung der Straße. Blendeffekte gegenüber entgegenkommenden bzw. vorausfahrenden Fahrzeugen können deutlich reduziert werden. Werden diese durch das Kamerasystem erkannt, blendet das System selektiv nur den Bereich des erkannten Fahrzeugs aus, während in den restlichen Segmenten das Fernlicht aktiv bleibt. Die deutlich verbesserte Ausleuchtung der Fahrbahn gegenüber LED-Scheinwerfern erhöht den Komfort bei Fahrten in der Dunkelheit.</p> <p>Die Lichtsignatur der LED-Heckleuchten mit dynamischem Blinklicht ist ein sichtbares Erkennungszeichen nach hinten. Ein entscheidender Vorteil der Bremsleuchten in LED-Technologie ist die schnellere Aktivierung, was zu einer früheren Wahrnehmung durch den nachfolgenden Verkehr führt. LED-Heckleuchten umfassen Blink-, Brems-, Schluss- und Heckkennzeichenleuchten sowie Rückfahrleuchten in Weiß.</p> <p>Das dynamische Blinklicht für Matrix LED-Scheinwerfer und LED-Heckleuchten überzeugt durch den markanten dynamischen und gut wahrnehmbaren Verlauf beim Blinken. Ein Band von LEDs wird segmentweise im Takt von wenigen Millisekunden nacheinander angesteuert und erzeugt optisch eine Lichtbewegung in die jeweilige Abbiegerichtung.</p> <p>Auch im Stand zeigt sich die Faszination dieser Technologie durch die ansprechende dynamische Lichtinszenierung der Coming-Home-/Leaving-Home-Funktion vorn und hinten.</p> <p>Die Scheinwerfer-Reinigungsanlage sorgt für mehr Licht auf der Straße, besonders bei ungünstigen Witterungsverhältnissen. Durch eine Reinigung mit Wasser und Hochdruck wird eine bessere Leuchtkraft und eine gute Sicht durch geringe Streuung erzeugt.</p>	PXC	1.590,- 1.336,13	●	●	●	●
Licht-/Regensensor				○	○	○	○
Scheinwerfer-Reinigungsanlage	Die Scheinwerfer-Reinigungsanlage sorgt für mehr Licht auf der Straße, besonders bei ungünstigen Witterungsverhältnissen. Durch eine Reinigung mit Wasser und Hochdruck werden eine bessere Leuchtkraft und eine gute Sicht durch geringe Streuung erzeugt.	8X1	270,- 226,89	●	●	●	●
Einstiegs-LED mit Logoprojektion vorn	<p>projiziertes Logo:</p> <ul style="list-style-type: none"> ▶ für Basis oder advanced: Audi Ringe ▶ für S line: Raute-S-Logo ▶ für A4 allroad quattro: allroad <p>Hinweis: nur in Verbindung mit Ambiente-Lichtpaket oder Ambiente-Lichtpaket plus erhältlich</p>	9TF	125,- 105,04	●	●	●	●
Fernlichtassistent⁷	Der Fernlichtassistent erkennt im Rahmen der Systemgrenzen selbstständig Scheinwerfer des Gegenverkehrs, Rückleuchten von anderen Verkehrsteilnehmern und Lichtquellen von Ortschaften. Je nach Verkehrssituation wird das Fernlicht automatisch ein- oder ausgeschaltet. Das System verbessert damit die Sicht des Fahrers und sorgt für einen Zugewinn an Komfort.	8G1	150,- 126,05	●	●	●	●

● = als Sonderausstattung lieferbar ○ = Serienausstattung – = kein Angebot. Erläuterungen zu den Fußnoten finden Sie ab Seite 126.

		Bestellschlüssel	EUR inkl. 19% MwSt. ¹ EUR ohne MwSt. ¹	A4	A4 advanced	A4 S line	A4 allroad quattro
Innenbeleuchtung	Dachmodul vorn und hinten inklusive Leseleuchten – vorn kapazitiv bedienbar, Auflicht auf Mittelkonsole, Handschuhfachleuchte, passive Türwarnleuchten, Kofferraumleuchte links, beim A4 Avant zusätzlich rechts sowie Heckklappenbeleuchtung			○	○	○	○
Ambiente-Lichtpaket	zusätzlich zur serienmäßigen Innenbeleuchtung: <ul style="list-style-type: none"> ▶ Vorfeldbeleuchtung in den Türgriffen außen ▶ Einstiegsleuchten an der Unterseite der Türen vorn ▶ Cupholder vorn beleuchtet ▶ Fußraumbeleuchtung vorn <ul style="list-style-type: none"> ▶ Türinnenbetätigung vorn und hinten beleuchtet ▶ Ambientebeleuchtung in den Türen vorn und hinten ▶ Ambientebeleuchtung an der Mittelkonsole vorn 	QQ1	250,- 210,08	●	●	●	●
Ambiente-Lichtpaket plus	zusätzlich zum Ambiente-Lichtpaket: Die Farbwelt im Innenraum kann ganz nach Wunsch konfiguriert werden. Die Beleuchtung in LED-Technologie erzeugt ein besonders harmonisches und homogenes Licht. Mit der Ambientebeleuchtung werden Flächen und Kanten durch das Spiel mit Licht und Schatten hervorgehoben. Das Interieurdesign erscheint so in einem völlig neuen Licht. Für die Anpassung stehen drei vordefinierte Farbprofile zur Verfügung. Zusätzlich können ein interaktives und individuelles Farbprofil aktiviert werden. Das interaktive Farbprofil wird durch die jeweiligen Audi drive select-Modi gesteuert. Beim individuellen Farbprofil können 30 Farben ausgewählt werden. Farbliche Anpassungen erfolgen für Kontur- bzw. Ambientebeleuchtungsumfänge: <ul style="list-style-type: none"> ▶ Einstiegsleuchten auf der Unterseite der Türen ▶ Fußraumbeleuchtung hinten <ul style="list-style-type: none"> ▶ Cupholder vorn (mehrfarbig) ▶ Ambiente Türbeleuchtung vorn/hinten (mehrfarbig) ▶ Konturbeleuchtung Türen vorn/hinten (mehrfarbig) 	QQ2	350,- 294,12	●	●	●	●

Spiegel und Dachsysteme

	Bestellschlüssel	EUR inkl. 19% MwSt. ¹ EUR ohne MwSt. ¹	A4	A4 advanced	A4 S line	A4 allroad quattro	
Innenspiegel abblendbar			○	○	○	○	
Innenspiegel automatisch abblendend, rahmenlos  <ul style="list-style-type: none"> ▶ Durch verminderte Blendeffekte kann die Wahrnehmung des nachkommenden Verkehrs bei Nacht verbessert werden. ▶ Ein geringerer Blendeffekt bei Nacht kann neben anderen Faktoren dazu beitragen, weitere Fahrzeuge im Innenspiegel schneller und besser zu erkennen. 	4L6	175,- 147,06	●	●	●	●	
Außenspiegel elektrisch einstell- und beheizbar	mit integriertem LED-Blinklicht, inklusive beheizbarer Scheibenwaschdüsen		○	○	○	○	
Außenspiegel elektrisch einstell-, beheiz- und anklappbar, beidseitig automatisch abblendend	Mit integriertem LED-Blinklicht und Bordsteinautomatik für den Beifahreraußenspiegel, Spiegelglas konvex, plan oder asphärisch, inklusive beheizbarer Scheibenwaschdüsen. Durch die Bordsteinautomatik klappt der Beifahreraußenspiegel (innerhalb der Systemgrenzen) bei eingelegtem Rückwärtsgang nach unten und ermöglicht der fahrenden Person eine bessere Sicht auf die Bordsteinkante. Hinweis: nur in Verbindung mit Innenspiegel automatisch abblendend erhältlich	6XK	350,- 294,12	●	●	●	●
Außenspiegel elektrisch einstell-, beheiz- und anklappbar, beidseitig automatisch abblendend, mit Memory-Funktion	Mit integriertem LED-Blinklicht und Bordsteinautomatik für den Beifahreraußenspiegel, Spiegelglas konvex, plan oder asphärisch, inklusive beheizbarer Scheibenwaschdüsen. Durch die Bordsteinautomatik klappt der Beifahreraußenspiegel (innerhalb der Systemgrenzen) bei eingelegtem Rückwärtsgang nach unten und ermöglicht der fahrenden Person eine bessere Sicht auf die Bordsteinkante. Hinweis: nur in Verbindung mit Vordersitze elektrisch einstellbar, inklusive Memory-Funktion für den Fahrersitz und Innenspiegel automatisch abblendend erhältlich	6XL	350,- 294,12	●	●	●	●

	Bestellschlüssel	EUR inkl. 19% MwSt. ¹ EUR ohne MwSt. ¹	A4	A4 advanced	A4 S line	A4 allroad quattro
Außenspiegelgehäuse in Wagenfarbe 	6FA	ohne Mehrpreis	<input type="radio"/>	<input type="radio"/>	<input type="radio"/>	<input type="radio"/>
Außenspiegelgehäuse in Schwarz glänzend 	6FJ	105,- 88,24	-	<input checked="" type="radio"/>	<input checked="" type="radio"/>	-
Außenspiegelgehäuse in Carbon 	YKO	650,- 546,22	<input checked="" type="radio"/>	<input checked="" type="radio"/>	<input checked="" type="radio"/>	<input checked="" type="radio"/>

Hinweis: nur in Verbindung mit Optikpaket schwarz oder Optikpaket schwarz plus erhältlich; nicht erhältlich in Verbindung mit Außenfarbe Brillantschwarz

Die Außenspiegelgehäuse aus hochwertigem Carbon setzen eine sportliche Note.

Spiegel und Dachsysteme

		Bestellschlüssel	EUR inkl. 19% MwSt. ¹ EUR ohne MwSt. ¹	A4	A4 advanced	A4 S line	A4 allroad quattro
Make-up-Spiegel beleuchtet		QQ5	70,- 58,82	●	●	●	●
Dachreling schwarz	für Transport, stabil und aerodynamisch geformt, in Aluminium; bei A4 allroad quattro mit 2 Stegen Hinweis: nur für A4 Avant/A4 allroad quattro	3S2	ohne Mehrpreis	○/-	○/-	○/-	○
Dachreling in Aluminium	für Transport, stabil und aerodynamisch geformt, in Aluminium; bei A4 allroad quattro mit 2 Stegen Hinweis: nur für A4 Avant; für A4 allroad quattro über Bestellschlüssel PAP bestellbar	3S1	85,- 71,43	●/-	●/-	●/-	-
Glas-Schiebe-/Ausstelldach	Das Glasdach aus getöntem Einscheibensicherheitsglas mit Schiebe-/Ausstellfunktion überzeugt durch eine komfortable Bedienung. Ausstellen und Öffnen des Glaselements erfolgen elektrisch. Ebenso komfortabel wird der stufenlos einstellbare Sonnenschutz betätigt. Von außen kann mit dem Funkschlüssel mittels Komfortöffnung und -schließung das Glasdach mitbedient werden. Geöffnet verbessert das Glasdach das Innenraumklima durch effiziente Entlüftung. Ein integrierter Windabweiser reduziert dabei die Windgeräusche. Hinweis: nur für A4 Limousine erhältlich; nicht in Verbindung mit Dachkuppel in Brillantschwarz erhältlich	3FE	1.100,- 924,37	●/-	●/-	●/-	-
Panorama-Glasdach	Das Panorama-Glasdach überzeugt durch eine komfortable Bedienung. Ausstellen und Öffnen des vorderen Glaselements erfolgen elektrisch. Ebenso komfortabel werden die Sonnenrollos betätigt. Von außen kann mit dem Funkschlüssel mittels Komfortöffnung und -schließung das Panorama-Glasdach mitbedient werden. Geöffnet verbessert das zweiteilige Panorama-Glasdach das Innenraumklima durch effiziente Entlüftung. Ein integrierter Windabweiser reduziert dabei die Windgeräusche. Hinweis: nur für A4 Avant und A4 allroad quattro	3FU	1.480,- 1.243,70	●/-	●/-	●/-	●

Schließsysteme

		Bestellschlüssel	EUR inkl. 19% MwSt. ¹ EUR ohne MwSt. ¹	A4	A4 advanced	A4 S line	A4 allroad quattro
Wegfahrsperre elektronisch				○	○	○	○
Gepäckraumklappe automatisch öffnend	<p>Beim Entriegeln der Gepäckraumklappe durch den Schlüssel, die Taste in der Fahrertürverkleidung oder die Softtouch-Taste in der Griffmulde der Gepäckraumklappe schwenkt diese automatisch auf, um den Zugang zu vereinfachen. Manuelles Schließen der Gepäckraumklappe</p> <p>Hinweis: nur für A4 Limousine</p>			○/-	○/-	○/-	-
Manuelle Gepäckraumklappe	<p>manuelles Öffnen und Schließen der Gepäckraumklappe</p> <p>Hinweis: nur für A4 Avant</p>			○/-	○/-	○/-	-
Gepäckraumklappe elektrisch öffnend und schließend	<p>Die Gepäckraumklappe wird nach dem Entriegeln elektrisch geöffnet und kann per Tastendruck auch wieder geschlossen werden. Ebenso einfach und bequem wie das Öffnen ist auch das Schließen der Gepäckraumklappe über die Taste an der Innenseite der Gepäckraumklappe, die Fahrzeugschlüsseltaste in Verbindung mit dem optionalen Komfortschlüssel oder über die Taste in der Fahrertür. Die Zuziehhilfe erleichtert das manuelle Schließen, wenn es erforderlich ist.</p> <p>Das Öffnen der Gepäckraumklappe bei niedrigen Deckenhöhen wird durch einen programmierbaren Öffnungswinkel komfortabel gestaltet.</p> <p>In Verbindung mit dem optionalen Komfortschlüssel ist eine Fußgeste durch Kick-Bewegung am Heck ausreichend, um die Gepäckraumklappe zu entriegeln, zu öffnen und zu schließen.</p> <p>Hinweis: nur für A4 Avant und A4 allroad quattro</p>	4E7	490,- 411,76	●	●	●	○
Funkschlüssel, mit Safelock²	<p>Der Funkschlüssel dient zur Ent- und Verriegelung der Türen, der Gepäckraum- und der Tankklappe. Das Starten und Abstellen des Motors erfolgt über die Motor-Start-Stop-Taste. Im Funktionsumfang enthalten sind Keyless-Go und die Komfortschließung/-öffnung der Fenster.</p> <p>Safelock verhindert ein Öffnen der Türen von innen, sobald das Fahrzeug über den Fahrzeugschlüssel verschlossen worden ist.</p> <p>Hinweis: nur bestellbar in Verbindung mit Diebstahlwarnanlage</p>	4I6		●	●	●	●
Funkschlüssel, ohne Safelock²	<p>Der Funkschlüssel dient zur Ent- und Verriegelung der Türen, der Gepäckraum- und der Tankklappe. Das Starten und Abstellen des Motors erfolgt über die Motor-Start-Stop-Taste. Im Funktionsumfang enthalten sind Keyless-Go und die Komfortschließung/-öffnung der Fenster.</p>	4I7		○	○	○	○

Schließsysteme

		Bestellschlüssel	EUR inkl. 19% MwSt. ¹ EUR ohne MwSt. ¹	A4	A4 advanced	A4 S line	A4 allroad quattro
Komfortschlüssel mit sensorgesteuerter Gepäckraumentriegelung, mit Safelock²	<p>Inklusive optischer Differenzierung auf der Schlüsselober- und -unterseite. Mit dem elektronischen Zugangs- und Wegfahrbe-rechtigungssystem können Sie Ihr Fahrzeug schlüssellos an allen Türen und der Gepäckraumklappe öffnen und über die Sen-soren an den Türgriffen auch wieder verschließen. Dazu muss der Komfortschlüssel lediglich mitgeführt werden. Das Starten und Abstellen des Motors erfolgt über die Motor-Start-Stop-Taste. Ein komfortables Entriegeln der Gepäckraumklappe ist zu-dem mit einer Fußgeste durch eine Kick-Bewegung am Heck möglich, sofern man gerade keine Hand frei hat. In Verbindung mit der elektrischen Gepäckraumklappe ist auch das Verschließen der Heckklappe durch die Fußgeste möglich.</p> <p>Safelock verhindert ein Öffnen der Türen von innen, sobald das Fahrzeug über den Fahrzeugschlüssel verschlossen worden ist.</p> <p>Hinweis: nur bestellbar in Verbindung mit Diebstahlwarnanlage</p>	4F2		●	●	●	●
Komfortschlüssel mit sensorgesteuerter Gepäckraumentriegelung, ohne Safelock²	<p>Inklusive optischer Differenzierung auf der Schlüsselober- und -unterseite. Mit dem elektronischen Zugangs- und Wegfahrbe-rechtigungssystem können Sie Ihr Fahrzeug schlüssellos an allen Türen und der Gepäckraumklappe öffnen und über die Sen-soren an den Türgriffen auch wieder verschließen. Dazu muss der Komfortschlüssel lediglich mitgeführt werden. Das Starten und Abstellen des Motors erfolgt über die Motor-Start-Stop-Taste. Ein komfortables Entriegeln der Gepäckraumklappe ist zu-dem mit einer Fußgeste durch Kick-Bewegung am Heck möglich, sofern man gerade keine Hand frei hat. In Verbindung mit der elektrischen Gepäckraumklappe ist auch das Verschließen der Heckklappe durch die Fußgeste möglich.</p>	4I3		●	●	●	●
Komfortschlüssel mit sensorgesteuerter Gepäckraumentriegelung	<p>Hinweis: nur für A4 Limousine</p> <p>in Kombination mit Diebstahlwarnanlage</p>	PGE PGD	<p>590,- 495,80</p> <p>1.070,- 899,16</p>	●	●	●	●
Komfortschlüssel inkl. sensorgesteuerter Gepäckraumentriegelung inkl. Gepäckraumklappe elektrisch öffnend und schließend	<p>Hinweis: nur für A4 Avant</p> <p>in Kombination mit Diebstahlwarnanlage</p>	PGC PGB	<p>1.080,- 907,56</p> <p>1.560,- 1.310,92</p>	●	●	●	-
Komfortschlüssel in Verbindung mit Diebstahlwarnanlage	Hinweis: nur für A4 Avant	PG3	1.070,- 899,16	●	●	●	-

		Bestellschlüssel	EUR inkl. 19% MwSt. ¹ EUR ohne MwSt. ¹	A4	A4 advanced	A4 S line	A4 allroad quattro
Diebstahlwarnanlage	<p>Die Diebstahlwarnanlage dient zur Überwachung von Türen, Front- und Gepäckraumklappe. Das mit den Türschlössern gekoppelte Safelock² verhindert ein Öffnen der Türen von innen, sobald das Fahrzeug über den Fahrzeugschlüssel verschlossen worden ist (länderspezifische Verfügbarkeit).</p> <p>Der Funkschlüssel dient zur Ent- und Verriegelung der Türen, der Gepäckraum- und der Tankklappe. Das Starten und Abstellen des Motors erfolgt über die Motor-Start-Stop-Taste. Im Funktionsumfang enthalten sind Keyless-Go und die Komfortschließung/-öffnung der Fenster.</p>	PG2	480,- 403,36	●	●	●	●
Audi connect Schlüssel¹¹	<p>Der Audi connect Schlüssel benötigt ein geeignetes Android-Smartphone¹², das den kontaktlosen Übertragungsstandard Near Field Communication (NFC) unterstützt. Zum Öffnen oder Schließen wird das Smartphone unmittelbar an den Griff der Fahrertür gehalten. Nach dem Öffnen kann das Gerät in der universellen Handyablage im Bereich der Mittelarmlehne vorn abgelegt werden, um den Motor starten zu können. Die Funktionalität des Audi connect Schlüssels ist, abhängig vom Smartphone¹², auch bei schwachem oder leerem Akku des Geräts sichergestellt.</p> <p>Flexible Schlüsselweitergabe. Es können bis zu fünf digitale Fahrzeugschlüssel an weitere Personen einfach und bequem über die myAudi App^{4, 13} auf dem Smartphone weitergegeben werden. Somit gehört eine persönliche Übergabe des Fahrzeugschlüssels der Vergangenheit an. Außerdem wird Ihnen für den Fall, dass Sie Ihren Audi schnell an Dritte weitergeben müssen (z. B. bei einem Parkservice), zusätzlich eine NFC-fähige Karte ausgeliefert, die nach Aktivierung dieselben Funktionen bietet wie der Audi connect Schlüssel auf Ihrem kompatiblen Android-Smartphone¹².</p> <p>Neben einem kompatiblen Gerät¹² benötigen Sie einen aktivierten und verifizierten myAudi Account¹⁴, um den Dienst nutzen zu können. Zudem wird vorausgesetzt, dass Sie Hauptnutzer_in des Fahrzeugs sind, für das Sie einen Audi connect Schlüssel vergeben möchten. Die myAudi Smartphone-App zur Vergabe und Verwaltung der digitalen Fahrzeugschlüssel ist kostenlos erhältlich.</p> <p>Hinweis: nur in Verbindung mit Komfortschlüssel erhältlich</p>	2F1	120,- 100,84	●	●	●	●

Schließsysteme

		Bestellschlüssel	EUR inkl. 19% MwSt. ¹ EUR ohne MwSt. ¹	A4	A4 advanced	A4 S line	A4 allroad quattro
Garagentoröffner	<p>Die fest in das Bedienkonzept integrierte Steuerungs- und Sendeeinheit ist frei programmierbar. Touchscreen-Felder zur Bedienung können individuell benannt werden. Insgesamt können bis zu acht verschiedene Systeme gespeichert werden. Die verwendete Funktechnologie gewährleistet Zuverlässigkeit und Sicherheit. Ein externer Zugriff auf das Steuerungssystem über das Internet ist nicht möglich.</p> <p>Bei Annäherung an den gespeicherten Standort erscheint eine entsprechende Benachrichtigung zur Auslösung des Sendevorgangs. Zur Einrichtung des Systems steht eine benutzerfreundlich geführte Programmierunterstützung über das MMI touch mit passenden Bordbuchinformationen zur Verfügung. Durch die feste Integration der universellen Funkfernbedienung müssen keine Handsender mehr mitgeführt werden, da mit dem Garagentoröffner (HomeLink®) das Fahrzeug selbst die Schnittstelle zu Haussystemen wird.</p> <p>Hinweis: Informationen zur Kompatibilität und Programmierung Ihrer bestehenden Systeme erhalten Sie bei Ihrem Audi Partner, über www.homelink.com sowie beim HomeLink®-Support unter der Telefonnummer (0) 0800 046635465. Nicht kompatible Systeme können durch die Installation eines Universalempfängers empfangsbereit gemacht werden, welcher über Ihren Audi Partner oder die HomeLink®-Homepage bestellt werden kann.</p>	VC2	235,- 197,48	●	●	●	●

Verglasung

		Bestellschlüssel	EUR inkl. 19% MwSt. ¹ EUR ohne MwSt. ¹	A4	A4 advanced	A4 S line	A4 allroad quattro
Frontscheibe in Wärmeschutz- und Akustikverglasung	Frontscheibe in Wärmeschutzverglasung, grün getönt; verbesserte Außengeräuschkämmung			○	○	○	○
Akustikverglasung für Türscheiben vorn	Vordere Türscheiben in Akustikverglasung sorgen für eine verbesserte Außengeräuschkämmung.	VW5	150,- 126,05	●	●	●	●
Frontscheibe in Klimakomfort- und Akustikverglasung, drahtlos beheizbar	Die Frontscheibe in Klimakomfort- und Akustikverglasung vermindert das Beschlagen und unterstützt beim Abtauen der Scheiben. Sie ist ohne sichtbeeinträchtigende Drähte ausgeführt und verfügt über eine beheizte Wischerblatlablage. Die Aktivierung der Beheizung erfolgt über die Defrost-Taste im Klimabedienteil. Zusätzlich vermindert die infrarotreflektierende Eigenschaft der Frontscheibe ein Aufheizen des Innenraums bei Sonneneinstrahlung. Dadurch kann der Energieverbrauch der Klimaanlage reduziert werden. Die Frontscheibe hat kein Sichtfenster für Telepassgeräte. Hinweis: nur in Verbindung mit Audi phone box erhältlich	4GR	420,- 352,94	●	●	●	●
Sonnenschutzverglasung abgedunkelt	Heckscheibe, Tür- und Seitenscheiben hinten abgedunkelt	QL5	420,- 352,94	●	●	●	●
Sonnenschutzrollo manuell für die Türscheiben hinten		3Y4	150,- 126,05	●	●	●	●

Weitere Außenausstattungen

		Bestellschlüssel	EUR inkl. 19 % MwSt. ¹ EUR ohne MwSt. ¹	A4	A4 advanced	A4 S line	A4 allroad quattro
Vorbereitung für Anhängervorrichtung	Die Vorbereitung für die Anhängervorrichtung beinhaltet die technischen Voraussetzungen für eine spätere Nachrüstung einer Anhängervorrichtung. Eine Anhängervorrichtung ist über Audi Original Zubehör erhältlich und sollte durch eine Fachwerkstatt nachgerüstet werden, da unter Umständen zusätzliche Umbauten am Fahrzeug erforderlich sind.	1D8	190,- 159,66	●	●	●	●
Anhängervorrichtung	Die mechanisch schwenkbare Anhängervorrichtung lässt sich komfortabel über eine Auslösevorrichtung ent- bzw. verriegeln. Sie verfügt über einen mechanisch schwenkbaren Kugelkopf mit elektrischer Entriegelung, der über eine Taste im Gepäckraum gesteuert wird. Der Kugelkopf wie auch die Kugelkopfstange sind aus geschmiedetem Stahl gefertigt. Die Gestängestabilisierung erfolgt während der Fahrt über die elektronische Stabilisierungskontrolle (ESC). Eine zusätzlich integrierte schwenkbare Systemsteckdose ermöglicht den Dauerbetrieb von elektrischen Geräten im Anhänger oder Wohnwagen auch während der Fahrt. Die Anhängervorrichtung sowie die Systemsteckdose können unsichtbar hinter die Stoßfängerschürze geschwenkt werden.	1D4	990,- 831,93	●	●	●	●
Standardabgasanlage	symmetrische Endrohroptik links und rechts in Chrom			○	○	○	○
Modellbezeichnung gemäß neuer Leistungskennzeichnung				○	○	○	○
Entfall Modellbezeichnung und Leistungs-/Technologie-Schriftzug		2Z0	ohne Mehrpreis	●	●	●	●
Entfall Leistungs-/Technologie-Schriftzug		2Z7	ohne Mehrpreis	●	●	●	-
Türgriffe verchromt (glatt)		6JE	50,- 42,02	●	●	●	●
Fensterschachtleisten in Schwarz (Gummi)		4ZE		○	○	○	○

● = als Sonderausstattung lieferbar ○ = Serienausstattung - = kein Angebot. Erläuterungen zu den Fußnoten finden Sie ab Seite 126.

Interieur





Ausstattungs- und Designpakete

Interieur S line



- ▶ Sportsitze vorn mit manueller Einstellung von Sitzhöhe, Sitzlängsposition, Sitzneigung, Lehnenneigung, Kopfstützen- und Gurthöhe sowie mit ausgeprägten Sitzseitenwangen und ausziehbarer Oberschenkelauflage
- ▶ Stoff Sequenz/Leder-Kombination mit Sitzmittelbahn der Vordersitze und der beiden äußeren Fondsitze in Stoff Sequenz schwarz, Sitzseitenwangen, Kopfstützenmittelbahn und mittlerer Sitzplatz im Fond in Leder schwarz mit Kontrastnähten sowie S-Prägung in den Lehnen der Vordersitze
- ▶ Lederlenkrad im 3-Speichen-Design mit Multifunktion plus inklusive Lenkradgriffen in perforiertem Leder und S-Emblem: Lenkrad und Schaltsack mit Kontrastnaht mit farblich auf die jeweilige Innenausstattungsfarbe abgestimmten Kontrastnähten
- ▶ Dekoreinlagen Aluminium matt gebürstet für Instrumententafel, Türverkleidung und Mittelkonsole
- ▶ Akzentflächen schwarz glänzend für Instrumententafel, Blenden in Türbrüstung und Einsatz Mittelkonsole; in Verbindung mit Automatikgetriebe inklusive Abdeckung Ablagefach in der Mittelkonsole
- ▶ Einstiegsleisten mit Aluminiumeinlegern vorn, beleuchtet, mit S-Schriftzug
- ▶ Pedalerie und Fußstütze aus Edelstahl
- ▶ Dachhimmel in Stoff schwarz
- ▶ Fußmatten vorn aus Velours in Schwarz mit farblich auf die jeweilige Innenraumfarbe abgestimmten Kontrastnähten

Hinweis: für A4 Limousine mit Frontantrieb nur in Verbindung mit Rücksitzlehne, geteilt umklappbar erhältlich







Bestellschlüssel	EUR inkl. 19% MwSt. ¹ EUR ohne MwSt. ¹	A4	A4 advanced	A4 S line	A4 allroad quattro
WQS	2.150,- 1.806,72	●	●	●	-

	Bestellschlüssel	EUR inkl. 19% MwSt. ¹ EUR ohne MwSt. ¹	A4	A4 advanced	A4 S line	A4 allroad quattro
<p>Interieur design selection</p>   <ul style="list-style-type: none"> ▶ Normalsitze vorn mit manueller Einstellung von Sitzhöhe, Sitzlängsposition, Lehnenneigung, Kopfstützen- und Gurthöhe ▶ Leder/Kunstleder mono.pur 550-Kombination mit Kontrastnähten, Sitzmittelbahn der Vordersitze und der beiden äußeren Fondsitze sowie die Sitzseitenwange auf der Fahrerseite im Einstiegsbereich in Leder schwarz, okapibraun, felsgrau oder atlasbeige und mit Sitzseitenwangen, Kopfstützen, Mittelarmlehne vorn und hinten sowie mittleren Fondsitz in Kunstleder mono.pur 550 schwarz, okapibraun, felsgrau oder atlasbeige, bei Sitzfarbe Schwarz mit Kontrastnähten in Felsgrau, bei Sitzfarben Okapibraun, Felsgrau und Atlasbeige mit Kontrastnähten in Granitgrau ▶ Interieurelemente in Kunstleder mit Mittelkonsole unten und Armauflage in den Türen in Kunstleder inklusive Kontrastnähten, farblich auf die jeweilige Innenausstattungsfarbe abgestimmt ▶ Lederlenkrad im 3-Speichen-Design mit Multifunktion plus ▶ Dekoreinlagen Aluminium Ellipse grau für Instrumententafel, Türverkleidung und Mittelkonsole ▶ Einstiegsleisten mit Aluminiumeinlegern vorn, beleuchtet ▶ Ambiente-Lichtpaket plus ▶ Fußmatten vorn aus Velours in Schwarz mit Kontrastnaht, farbabgestimmt auf die jeweilige Innenausstattungsfarbe 	WK8	2.150,- 1.806,72	●	●	●	-
<p>Businesspaket</p> <ul style="list-style-type: none"> ▶ MMI Navigation plus mit MMI touch (inklusive Fahrerinformationssystem mit Farbdisplay) ▶ Audi phone box ▶ Lederlenkrad 3-Speichen mit Multifunktion plus ▶ Sitzheizung vorn ▶ Innenspiegel automatisch abblendend, rahmenlos ▶ Außenspiegel elektrisch einstell-, beheiz- und anklappbar, beidseitig automatisch abblendend ▶ Einparkhilfe hinten ▶ Fernlichtassistent⁷ ▶ Sonnenschutzrollo manuell für die Türscheiben hinten <p>Hinweis: In Kombination mit anderen Ausstattungen erfolgt eine preisliche Berücksichtigung.</p>	W1E	2.990,- 2.512,61	●	●	●	●







Ausstattungs- und Designpakete

	Bestellschlüssel	EUR inkl. 19% MwSt. ¹ EUR ohne MwSt. ¹	A4	A4 advanced	A4 S line	A4 allroad quattro
Farbnähte in Rot Audi Sport <ul style="list-style-type: none"> ▶ für Interieur S line ▶ für Sportsitze oder Sportsitze plus vorn ▶ Sitzbezüge in Leder Feinnappa schwarz oder Mikrofaser Dinamica¹⁵/Leder-Kombination oder Mikrofaser Dinamica¹⁵ Frequenz/Leder-Kombination in Schwarz mit Kontrastnähten in Crescendorot ▶ Komfortmittelarmlehne vorn, Türarmlagen und Mittelkonsole seitlich in Leder schwarz mit Kontrastnähten in Crescendorot ▶ Türverkleidungseinsätze in Mikrofaser Dinamica¹⁵ schwarz ▶ Lederlenkrad 3-Speichen mit Multifunktion plus und Lenkradheizung in Schwarz mit Kontrastnähten in Crescendorot ▶ Schalt-/Wählhebelknopf in Schwarz ▶ Schalt-/Wählhebelmanschette in Leder Feinnappa schwarz mit Kontrastnähten in Crescendorot ▶ Fußmatten und Keder in Schwarz mit Kontrastnähten und Biesen in Crescendorot ▶ Dekoreinlagen analog Interieur S line ▶ Einstiegsleiste mit Aluminiumeinleger vorn, beleuchtet, mit S-Schriftzug <p>Ein Angebot der Audi Sport GmbH</p> <p>Hinweis: nicht für alle Motorisierungen erhältlich; nur in Verbindung mit Lederlenkrad 3-Speichen mit Multifunktion plus und Lenkradheizung, Komfortmittelarmlehne vorn sowie weiteren Sonderausstattungen erhältlich</p>	YYB	480,- 403,36	●	●	●	-



Sitzbezüge und Lederausstattungen

A4 Limousine/ A4 Avant/ A4 allroad quattro						
Farbe (Bestellschlüssel)	Schwarz (YM)	Schwarz (AH)	Okapibraun (BC)	Felsgrau (ZF)	Felsgrau (EA)	Atlasbeige (EL)
Normalsitze vorn	<ul style="list-style-type: none"> ▶ Stoff Index (s. Abb.) ▶ Leder/Kunstleder mono.pur 550 	-	<ul style="list-style-type: none"> ▶ Leder/Kunstleder mono.pur 550 	<ul style="list-style-type: none"> ▶ Stoff Index 	<ul style="list-style-type: none"> ▶ Stoff Index ▶ Leder/Kunstleder mono.pur 550 (s. Abb.) 	<ul style="list-style-type: none"> ▶ Leder/Kunstleder mono.pur 550
Sportsitze vorn	<ul style="list-style-type: none"> ▶ Stoff System ▶ Mikrofaser Dinamica¹⁵/Leder ▶ Leder/Kunstleder mono.pur 550* 	<ul style="list-style-type: none"> ▶ Stoff System 	<ul style="list-style-type: none"> ▶ Leder/Kunstleder mono.pur 550* 	-	<ul style="list-style-type: none"> ▶ Mikrofaser Dinamica¹⁵/Leder ▶ Leder/Kunstleder mono.pur 550* (s. Abb.) 	<ul style="list-style-type: none"> ▶ Leder/Kunstleder mono.pur 550*
Schalttafel oben	Schwarz	Schwarz	Schwarz	Schwarz	Schwarz	Schwarz
Schalttafel unten	Schwarz	Schwarz	Schwarz	Schwarz	Felsgrau	Atlasbeige
Türbrüstung	Schwarz	Schwarz	Schwarz	Schwarz	Schwarz	Schwarz
Türspiegel	Schwarz	Schwarz	Schwarz	Schwarz	Felsgrau	Atlasbeige
Türverkleidung	Schwarz	Schwarz	Schwarz	Schwarz	Schwarz	Schwarz
Mittelkonsole	Schwarz	Schwarz	Schwarz	Schwarz	Felsgrau	Atlasbeige
Tür Armauflage	Schwarz	Schwarz	Okapibraun	Felsgrau	Felsgrau	Atlasbeige
Wählhebel/Lenkrad	Schwarz	Schwarz	Schwarz	Schwarz	Schwarz	Schwarz
Sitzbezug/Mittelarmlehne	Schwarz	Schwarz mit Akzentfarbe Rot	Okapibraun	Felsgrau	Felsgrau	Atlasbeige
Sicherheitsgurte	Schwarz	Schwarz	Schwarz	Schwarz	Schwarz	Atlasbeige
Teppichboden	Schwarz	Schwarz	Schwarz	Schwarz	Schwarz	Schwarz
Dachhimmel	Titangrau	Titangrau	Titangrau	Titangrau	Titangrau	Atlasbeige
Hutablage	Schwarz	Schwarz	Schwarz	Schwarz	Schwarz	Schwarz

Sitzbezüge und Lederausstattungen

Audi design selection A4 Limousine/ A4 Avant/ A4 allroad quattro						
	Farbe (Bestellschlüssel)	Schwarz (YS)	Okapibraun (BG)	Felsgrau (EM)	Atlasbeige (EP)	Zedernbraun (AF, s. Abb)/(AG)
Normalsitze vorn	▶ Leder/mono.pur 550	▶ Leder/mono.pur 550	▶ Leder/mono.pur 550 (s. Abb.)	▶ Leder/mono.pur 550	-	-
Sportsitze vorn	▶ Leder/mono.pur 550*	▶ Leder/mono.pur 550*	▶ Leder/mono.pur 550*	▶ Leder/mono.pur 550* (s. Abb.)	▶ Leder Feinnappa	▶ Leder Feinnappa
Schalttafel oben	Schwarz	Schwarz	Schwarz	Schwarz	Schwarz	Schwarz
Schalttafel unten	Schwarz	Schwarz	Felsgrau	Atlasbeige	Schwarz	Schwarz
Türbrüstung	Schwarz	Schwarz	Schwarz	Schwarz	Schwarz	Schwarz
Türspiegel	Schwarz	Schwarz	Felsgrau	Atlasbeige	Schwarz	Schwarz
Türverkleidung	Schwarz	Schwarz	Schwarz	Schwarz	Schwarz	Schwarz
Mittelkonsole	Schwarz	Schwarz	Felsgrau	Atlasbeige	Schwarz	Schwarz
Tür Armauflage (Kontrastnaht)	Schwarz (Felsgrau)	Okapibraun (Granitgrau)	Felsgrau (Granitgrau)	Atlasbeige (Granitgrau)	Zedernbraun (Granitgrau)	Mangangrau (Felsgrau)
Wählhebel/Lenkrad	Schwarz	Schwarz	Schwarz	Schwarz	Schwarz	Schwarz
Sitzbezug/Mittelarmlehne (Kontrastnaht)	Schwarz (Felsgrau)	Okapibraun (Granitgrau)	Felsgrau (Granitgrau)	Atlasbeige (Granitgrau)	Zedernbraun (Granitgrau)	Mangangrau (Felsgrau)
Sicherheitsgurte	Schwarz	Schwarz	Schwarz	Atlasbeige	Schwarz	Schwarz
Teppichboden	Schwarz	Schwarz	Schwarz	Schwarz	Schwarz	Schwarz
Dachhimmel	Titangrau	Titangrau	Titangrau	Atlasbeige	Schwarz (AF) Titangrau (AG)	Schwarz (BD) Titangrau (BE)
Hutablage	Schwarz	Schwarz	Schwarz	Schwarz	Schwarz	Schwarz

* Mit Sitzbelüftung erhältlich.

S line A4 Limousine/ A4 Avant	Farbe (Bestellschlüssel)		
	 Schwarz (EI)	 Rotorgrau (OQ)	 Schwarz (QB)**
Sportsitze vorn	<ul style="list-style-type: none"> ▶ Stoff Sequenz/Leder ▶ Mikrofaser Dinamica¹⁵ Frequenz/Leder mit S-Prägung (s. Abb.) ▶ Leder Feinnappa mit S-Prägung 	<ul style="list-style-type: none"> ▶ Mikrofaser Dinamica¹⁵ Frequenz/Leder mit S-Prägung (s. Abb.) ▶ Leder Feinnappa mit S-Prägung 	<ul style="list-style-type: none"> ▶ Mikrofaser Dinamica¹⁵ Frequenz/Leder mit S-Prägung (s. Abb.) ▶ Leder Feinnappa mit S-Prägung
Sportsitze plus vorn	<ul style="list-style-type: none"> ▶ Mikrofaser Dinamica¹⁵/Leder mit S-Prägung ▶ Leder Feinnappa mit S-Prägung 	<ul style="list-style-type: none"> ▶ Mikrofaser Dinamica¹⁵/Leder mit S-Prägung ▶ Leder Feinnappa mit S-Prägung 	<ul style="list-style-type: none"> ▶ Mikrofaser Dinamica¹⁵/Leder mit S-Prägung ▶ Leder Feinnappa mit S-Prägung
Schalttafel oben	Schwarz	Schwarz	Schwarz
Schalttafel unten	Schwarz	Schwarz	Schwarz
Türbrüstung	Schwarz	Schwarz	Schwarz
Türspiegel	Schwarz	Schwarz	Schwarz
Türverkleidung	Schwarz	Schwarz	Schwarz
Mittelkonsole	Schwarz	Schwarz	Schwarz
Tür Armauflage (Kontrastnaht)	Schwarz (Felsgrau)	Rotorgrau (Anthrazit)	Schwarz (Crescendorot)
Wählhebel/Lenkrad (Kontrastnaht)	Schwarz (Felsgrau)	Schwarz (Felsgrau)	Schwarz (Crescendorot)
Sitzbezug/Mittelarmlehne (Kontrastnaht)	Schwarz (Felsgrau)	Rotorgrau (Anthrazit)	Schwarz (Crescendorot)
Sicherheitsgurte	Schwarz	Schwarz	Schwarz
Teppichboden	Schwarz	Schwarz	Schwarz
Dachhimmel	Schwarz	Schwarz	Schwarz
Hutablage	Schwarz	Schwarz	Schwarz

** Nur in Verbindung mit Farbnähten in Rot Audi Sport (YYB) bestellbar.
Erläuterungen zu den Fußnoten finden Sie ab Seite 126.

Sitzbezüge und Lederausstattungen

		Bestellschlüssel	EUR inkl. 19% MwSt. ¹ EUR ohne MwSt. ¹	A4	A4 advanced	A4 S line	A4 allroad quattro
Stoff Index	für Normalsitze: ▶ Sitzmittelbahnen in Stoff Index schwarz oder felsgrau ▶ Sitzseitenwangen, Kopfstützen, Mittelarmlehne in Stoff uni schwarz oder felsgrau			○	○	○	○
Stoff System	für Sportsitze vorn: ▶ Sitzmittelbahnen in Stoff System schwarz oder schwarz-rot ▶ Sitzseitenwangen, Oberschenkelaufgabe, Kopfstützen und Mittelarmlehne in Stoff uni schwarz Hinweis: nur bestellbar in Verbindung mit Sportsitzen vorn	N2E	ohne Mehrpreis	●	●	●	●
Stoff Sequenz/Leder-Kombination	für Sportsitze vorn: ▶ Sitzmittelbahn der Vordersitze und der beiden äußeren Fondsitze in Stoff Sequenz schwarz ▶ Sitzseitenwangen, Kopfstützenmittelbahn vorn in Leder schwarz mit Kontrastnähten ▶ S-Prägung in den Lehnen der Vordersitze ▶ Kopfstützen im Fond sowie Mittelarmlehne vorn und hinten in Kunstleder Das chromfrei gegerbte, gedeckte Leder akzentuiert die exklusive Anmutung des Fahrzeuginnenraums. Die komplette Durchfärbung und der Oberflächenschutz vermitteln Hochwertigkeit und sorgen für Langlebigkeit, Pflegeleichtigkeit und Lichtechtheit. Hinweis: nur für Interieur S line erhältlich	N7V	ohne Mehrpreis	●	●	●	-
Leder/Kunstleder mono.pur 550-Kombination	für Normal- und Sportsitze: ▶ Sitzmittelbahn der Vordersitze und der beiden äußeren Sitzplätze im Fond sowie die Sitzseitenwange auf der Fahrerseite im Einstiegsbereich in Leder schwarz, okapibraun, felsgrau oder atlasbeige ▶ Sitzseitenwangen, Kopfstützen, Mittelarmlehne vorn und hinten sowie mittlerer Sitzplatz im Fond in Kunstleder mono.pur 550 ▶ Sitze in den Farben Schwarz, Okapibraun, Felsgrau oder Atlasbeige	N1F	1.070,- 899,16	●	●	●	●

		Bestellschlüssel	EUR inkl. 19% MwSt. ¹ EUR ohne MwSt. ¹	A4	A4 advanced	A4 S line	A4 allroad quattro
Leder/Kunstleder mono.pur 550-Kombination (Fortsetzung)	<p>für Sportsitze mit Sitzbelüftung:</p> <ul style="list-style-type: none"> ▶ Sitzmittelbahn der Vordersitze und die nicht belüftete Sitzmittelbahn der beiden äußeren Fondsitze in Leder perforiert sowie die Sitzseitenwange auf der Fahrerseite im Einstiegsbereich in Leder schwarz, okapibraun, felsgrau oder atlasbeige ▶ Sitzseitenwangen, Kopfstützen, Mittelarmlehne vorn und hinten sowie mittleren Fondsitzplatz in Kunstleder mono.pur 550 schwarz, okapibraun, felsgrau oder atlasbeige ▶ in Verbindung mit Interieur design selection und Klimasitz oder Sportsitz vorn mit Biese gewebt silber <p>Das chromfrei gegerbte, gedeckte Leder akzentuiert die exklusive Anmutung des Fahrzeuginnenraums. Die komplette Durchfärbung und der Oberflächenschutz vermitteln Hochwertigkeit und sorgen für Langlebigkeit, Pflegeleichtigkeit und Lichtehtheit.</p> <p>Hinweis: Paketinhalt von Interieur design selection; nicht für Interieur S line erhältlich</p>						
Mikrofaser Dinamica¹⁵/Leder-Kombination	<p>für Sportsitze vorn:</p> <ul style="list-style-type: none"> ▶ Sitzmittelbahn der Vordersitze und der beiden äußeren Sitzplätze im Fond in Mikrofaser Dinamica¹⁵ schwarz oder felsgrau ▶ Sitzseitenwangen und Kopfstützenmittelbahnen vorn in Leder schwarz oder felsgrau <p>Das chromfrei gegerbte, gedeckte Leder akzentuiert die exklusive Anmutung des Fahrzeuginnenraums. Die komplette Durchfärbung und der Oberflächenschutz vermitteln Hochwertigkeit und sorgen für Langlebigkeit, Pflegeleichtigkeit und Lichtehtheit.</p> <p>Hinweis: für A4 Limousine mit Frontantrieb nur in Verbindung mit Rücksitzlehne, geteilt umklappbar erhältlich; nur bestellbar in Verbindung mit Sportsitzen vorn</p>	NSJ	1.300,- 1.092,44	●	●	●	●
Mikrofaser Dinamica¹⁵/Leder-Kombination mit S-Prägung	<p>nur für S line (bei A4 Limousine/A4 Avant), für Sportsitze plus vorn:</p> <ul style="list-style-type: none"> ▶ Sitzmittelbahnen der Vordersitze und beiden äußeren Sitzplätze im Fond in Mikrofaser Dinamica¹⁵ schwarz oder rotorgrau ▶ Sitzseitenwangen und Kopfstützenmittelbahnen vorn in Leder schwarz oder rotorgrau mit Kontrastnaht ▶ Sitz schwarz – Kontrastnaht felsgrau ▶ Sitz rotorgrau – Kontrastnaht anthrazit ▶ mit S-Prägung in den Lehnen der Vordersitze <p>Das chromfrei gegerbte, gedeckte Leder akzentuiert die exklusive Anmutung des Fahrzeuginnenraums. Die komplette Durchfärbung und der Oberflächenschutz vermitteln Hochwertigkeit und sorgen für Langlebigkeit, Pflegeleichtigkeit und Lichtehtheit.</p> <p>Hinweis: nur bestellbar in Verbindung mit Interieur S line (A4) und Sportsitzen plus vorn</p>	NSV	500,- 420,17	●	●	●	-

Sitzbezüge und Lederausstattungen

		Bestellschlüssel	EUR inkl. 19% MwSt. ¹ EUR ohne MwSt. ¹	A4	A4 advanced	A4 S line	A4 allroad quattro
<p>Mikrofaser Dinamica¹⁵ Frequenz/Leder-Kombination mit S-Prägung</p> <p>nur für S line (bei A4 Limousine/A4 Avant), für Sportsitze vorn:</p> <ul style="list-style-type: none"> ▶ Sitzmittelbahnen in Mikrofaser Dinamica¹⁵ Frequenz schwarz oder rotorgrau ▶ Sitzseitenwangen, Kopfstützenmittelbahnen und Mittelarmlehne in Leder schwarz oder rotorgrau mit Kontrastnähten ▶ Sitz schwarz – Kontrastnaht felsgrau ▶ Sitz rotorgrau – Kontrastnaht anthrazit ▶ mit S-Prägung in den Lehnen der Vordersitze <p>Mikrofaser Dinamica¹⁵ Frequenz mit sportlicher Prägung</p> <p>Das chromfrei gegerbte, gedeckte Leder akzentuiert die exklusive Anmutung des Fahrzeuginnenraums. Die komplette Durchfärbung und der Oberflächenschutz vermitteln Hochwertigkeit und sorgen für Langlebigkeit, Pflegeleichtigkeit und Lichtechtheit.</p> <p>Hinweis: nur bestellbar in Verbindung mit Interieur S line</p>	N5K	500,- 420,17	●	●	●	-	
<p>Leder Feinnappa mit S-Prägung</p> <p>für Sportsitze und Sportsitze plus vorn:</p> <ul style="list-style-type: none"> ▶ Sitzmittelbahnen, Sitzseitenwangen, Kopfstützenmittelbahnen und Mittelarmlehne in Leder Feinnappa schwarz mit Kontrastnähten in Felsgrau oder rotorgrau mit Kontrastnähten in Anthrazit ▶ S-Prägung in den Lehnen der Vordersitze ▶ Sitzbezug schwarz – Kontrastnaht felsgrau ▶ Sitzbezug rotorgrau – Kontrastnaht anthrazit <p>Das chromfrei gegerbte, gedeckte Leder Feinnappa mit S-Prägung akzentuiert die sportliche Anmutung des Fahrzeuginnenraums. Die komplette Durchfärbung und der Oberflächenschutz vermitteln Hochwertigkeit und sorgen für Langlebigkeit, Pflegeleichtigkeit und Lichtechtheit. Die gering ausgeprägte Lackschicht und die angenehm warme und atmungsaktive Oberfläche betonen den luxuriösen Charakter des Fahrzeuginnenraums.</p> <p>Hinweis: nur bestellbar in Verbindung mit Interieur S line (A4) und Sportsitzen vorn oder Sportsitzen plus vorn</p>	N3M	1.400,- 1.176,47	●	●	●	-	

		Bestellschlüssel	EUR inkl. 19% MwSt. ¹ EUR ohne MwSt. ¹	A4	A4 advanced	A4 S line	A4 allroad quattro
Lederausstattung Feinnappa	<p>für Interieur design selection, für Sportsitze vorn:</p> <ul style="list-style-type: none"> ▶ Sitzmittelbahnen, Sitzseitenwangen, Kopfstützen und Mittelarmlehne in Leder Feinnappa mangangrau oder zedernbraun mit Kontrastnähten in Kontrastfarbe ▶ Sitzbezug mangangrau – Kontrastnähte felsgrau ▶ Sitzbezug zedernbraun – Kontrastnähte granitgrau <p>Das chromfrei gegerbte, gedeckte Leder Feinnappa für Sportsitze vorn mit Interieur design selection akzentuiert die exklusive Anmutung des Fahrzeuginnenraums. Die komplette Durchfärbung und der Oberflächenschutz vermitteln Hochwertigkeit und sorgen für Langlebigkeit, Pflegeleichtigkeit und Lichtehtheit. Die gering ausgeprägte Lackschicht und die angenehm warme und atmungsaktive Oberfläche betonen den luxuriösen Charakter des Fahrzeuginnenraums.</p> <p>Hinweis: nur bestellbar in Verbindung mit Sportsitzen vorn; nur für Interieur design selection erhältlich</p>	N3Q	1.130,- 949,58 2.200,- 1.848,74	● -	● -	● -	- ●
Lederausstattung Feinnappa Audi exclusive	<ul style="list-style-type: none"> ▶ Sitzmittelbahnen, Sitzseitenwangen, Kopfstützenmittelbahnen und Mittelarmlehne vorn in Leder Feinnappa ▶ Türverkleidungseinsätze in Mikrofaser Dinamica¹⁵ ▶ Farben der Mikrofaser Dinamica¹⁵, des Leders und der Nähte wählbar aus dem Angebot der Hauptfarben Audi exclusive: Alabasterweiß, Cognacbraun, Diamantsilber, Havannabraun, Jetgrau, Karmesinrot (nur für Leder und Nähte), Ozeanblau, Schwarz ▶ Farben des Leders zusätzlich wählbar aus dem Angebot der Serienfarben ▶ Farben der Nähte zusätzlich wählbar aus dem Angebot der Akzentfarben Audi exclusive: Alaskablau, Calendulagelb, Iguanagrün <p>Das chromfrei gegerbte, gedeckte Leder akzentuiert die exklusive Anmutung des Fahrzeuginnenraums. Die komplette Durchfärbung und der Oberflächenschutz vermitteln Hochwertigkeit und sorgen für Langlebigkeit, Pflegeleichtigkeit und Lichtehtheit. Die gering ausgeprägte Lackschicht und die angenehm warme und atmungsaktive Oberfläche betonen den luxuriösen Charakter des Fahrzeuginnenraums.</p> <p>Ein Angebot der Audi Sport GmbH</p>	YS1	3.150,- 2.647,06	●	●	●	●
Erweiterte Lederausstattung Audi exclusive	<ul style="list-style-type: none"> ▶ Beledung der Armauflage in den Türen und an der Mittelkonsole seitlich in Leder Feinnappa ▶ Farben des Leders und der Nähte wählbar aus dem Angebot der Hauptfarben Audi exclusive: Alabasterweiß, Cognacbraun, Diamantsilber, Havannabraun, Jetgrau, Karmesinrot, Ozeanblau, Schwarz ▶ Farben der Nähte zusätzlich wählbar aus dem Angebot der Akzentfarben Audi exclusive: Alaskablau, Calendulagelb, Iguanagrün <p>Ein Angebot der Audi Sport GmbH</p>	YSI	1.000,- 840,34	●	●	●	●

Sitzbezüge und Lederausstattungen

		Bestellschlüssel	EUR inkl. 19% MwSt. ¹ EUR ohne MwSt. ¹	A4	A4 advanced	A4 S line	A4 allroad quattro
Interieurelemente in Kunstleder	Interieurelemente in Kunstleder beinhalten: <ul style="list-style-type: none"> ▶ Mittelkonsole unten und Armauflage in den Türen in Kunstleder ▶ in Verbindung mit Interieur design selection oder Interieur S line Kontrastnähte farblich auf die jeweilige Innenausstattungsfarbe abgestimmt 	7HB	290,- 243,70	●	●	●	●

Sitze und Sitzkomfort

		Bestellschlüssel	EUR inkl. 19% MwSt. ¹ EUR ohne MwSt. ¹	A4	A4 advanced	A4 S line	A4 allroad quattro
Normalsitze vorn	Die Normalsitze vorn sind in Sitzhöhe, Sitzlängsposition, Lehnenneigung, Kopfstützenhöhe und Gurthöhe manuell einstellbar. Sie bieten angenehmen Sitzkomfort und können mit verschiedenen Sitzbezugmaterialien und -farben kombiniert werden.			○	○	○	○
Sportsitze vorn	Für die Sportsitze vorn steht eine Vielzahl manueller Einstellmöglichkeiten für Sitzhöhe, Sitzlängsposition, Lehnen- und Sitzneigung sowie Kopfstützen- und Gurthöhe zur Verfügung. Darüber hinaus bieten die Sportsitze vorn ausgeprägte Sitzseitenwangen und verfügen über eine manuell ausziehbare Oberschenkelauflage.	Q1D	375,- 315,13	●	●	●	●
Sportsitze mit Sitzbelüftung vorn	Die aktive Sitzbelüftung der Sitz- und Lehnenmittelbahn von Fahrer- und Beifahrersitz sorgt durch eingesaugte Luft für ein angenehmes Sitzklima auch bei hohen Außentemperaturen; in 3 Stufen direkt am Klimabedienteil einstellbar; Unterkühlschutz durch automatisches Zuheizen der Sitzheizung; bei Sitzbelüftung ist das Leder der belüfteten Vordersitze und nicht belüfteten äußeren Fondsitze perforiert. Hinweis: nur mit Sitzbezug Leder/Kunstleder mono.pur 550-Kombination, 3-Zonen-Komfortklimaautomatik, elektrischer Sitzeinstellung und Sitzheizung erhältlich	PS8	1.205,- 1.012,61	●	●	●	●
Sportsitze plus vorn	<ul style="list-style-type: none"> ▶ elektrische Einstellung von Sitzhöhe, Sitzlängsposition, Sitzneigung, Lehnenneigung, manuelle Einstellung der Gurthöhe ▶ ausgeprägte Sitzseitenwangen für besseren Seitenhalt in Kurven ▶ ausziehbare Oberschenkelauflage ▶ pneumatische Lehnenwangeneinstellung ▶ pneumatische Lendenwirbelstütze mit Massagefunktion ▶ integrierte Kopfstützen vorn ▶ L-Shape-Kopfstützen für 3 Sitzplätze im Fond ▶ S-Prägung in den Lehnen der Vordersitze ▶ mit Rautensteppung <p>Hinweis: nur in Verbindung mit Sitzbezügen in Leder Feinnappa oder Sitzbezügen in Mikrofaser Dinamica¹⁵ erhältlich; für A4 Limousine und A4 Avant nur in Verbindung mit Interieur S line und Vordersitze elektrisch einstellbar erhältlich</p>	Q4Q	925,- 777,31	●	●	●	-
4-Wege-Lendenwirbelstütze für die Vordersitze	elektrisch, horizontal und vertikal einstellbar	7P1	280,- 235,29	●	●	●	●
Lendenwirbelstütze pneumatisch einstellbar mit Massagefunktion für die Vordersitze	sorgt durch gezieltes Be- und Entlüften von 3 Lordose-Blasen für nahezu optimalen Halt im Lendenwirbelbereich; mit Massagefunktion, 3 verschiedene Programme (Welle, Stretch, Kneten) in 3 Intensitäten, über Multifunktionsschalter am Sitz und über MMI einstellbar; Massagedauer circa 10 Minuten	8I6	490,- 411,76	●	●	●	●



Sitze und Sitzkomfort

		Bestellschlüssel	EUR inkl. 19% MwSt. ¹ EUR ohne MwSt. ¹	A4	A4 advanced	A4 S line	A4 allroad quattro
Vordersitze manuell einstellbar	mit manueller Einstellung von Sitzhöhe, Sitzlängsposition, Lehnenneigung, Kopfstützen- und Gurthöhe			○	○	○	○
Fahrsitz elektrisch einstellbar	mit elektrischer Einstellung von Sitzhöhe, Sitzlängsposition, Sitz- und Lehnenneigung für den Fahrsitz; Beifahrersitz manuell einstellbar	3PB	400,- 336,13	●	●	●	●
Vordersitze elektrisch einstellbar	mit elektrischer Einstellung von Sitzhöhe, Sitzlängsposition, Sitz- und Lehnenneigung	3L5	765,- 642,86	●	●	●	●
Vordersitze elektrisch einstellbar mit Memory-Funktion für den Fahrsitz	mit elektrischer Einstellung von Sitzhöhe, Sitzlängsposition, Sitz- und Lehnenneigung; mit Memory-Funktion für die Fahrerseite: 2 Speicherplätze für die elektrisch einstellbaren Vordersitze und die Außenspiegel, speicherbar und abrufbar über die Speichertasten in der Türverkleidung; inkl. 4-Wege-Lendenwirbelstütze für die Vordersitze Hinweis: nur in Verbindung mit Außenspiegel 6XL und Innenspiegel automatisch abblendend, rahmenlos erhältlich; nur in Verbindung mit Ambiente-Lichtpaket oder Ambiente-Lichtpaket plus erhältlich	PV3	1.250,- 1.050,42	●	●	●	●
Sitzheizung vorn	Die Sitzheizung beheizt die Sitz- und Lehnenmittelbahn sowie in Verbindung mit einer Lederausstattung und Sport- bzw. Sportsitzen plus vorn auch die Sitzseitenwangen der Vordersitze. Über die Direktwahltaste am Klimabedienteil ist die Sitzheizung für Fahrer- und Beifahrersitz individuell dreistufig einstellbar.	4A3	380,- 319,33	●	●	●	●
Sitzheizung vorn und hinten	Die Sitzheizung beheizt die Sitz- und Lehnenmittelbahn der Vorder- und der äußeren Fondsitze sowie in Verbindung mit einer Lederausstattung und Sport- bzw. Sportsitzen plus vorn auch die Sitzseitenwangen der Vordersitze. Über die Direktwahltaste am Klimabedienteil ist die Sitzheizung für Fahrer- und Beifahrersitz individuell dreistufig einstellbar. Die äußeren Fondsitze sind ebenfalls dreistufig getrennt regelbar. Hinweis: nur in Verbindung mit aufpreispflichtigen Sonderausstattungen erhältlich	4A4	760,- 638,66	●	●	●	●
Variable Kopfstützen für die Vordersitze	mit manueller Einstellung von Kopfstützenhöhe und -abstand	5ZC	125,- 105,04	●	●	●	●
Mittelarmlehne vorn				○	○	○	○
Komfortmittelarmlehne vorn	in der Neigung einstellbar und in Längsrichtung verschiebbar oder komplett hochklappbar	6E3	190,- 159,66	●	●	●	●
Rücksitzlehne, geteilt umklappbar	teilbar im Verhältnis 40:20:40 oder vollständig umklappbar, mit Mittelarmlehne; inklusive Verzurrösen, 4-fach, im Gepäckraum; zur Fixierung von Gepäckstücken und Gegenständen, Einhängpunkte für das Gepäckraumnetz; bei A4 Avant/A4 allroad quattro: mit herausnehmbarem Trennnetz, karosserieseitig oder an der umgeklappten Rücksitzlehne zu befestigen; sowohl bei hochgestellter oder einseitig umgeklappter als auch bei beidseitig umgeklappter Rücksitzlehne hilfreich Hinweis: Serie für A4 Avant und Fahrzeuge mit quattro Antrieb	3NT	380,- 319,33	●	●	●	○

● = als Sonderausstattung lieferbar ○ = Serienausstattung – = kein Angebot ● = Serien-/Sonderausstattung modellabhängig. Erläuterungen zu den Fußnoten finden Sie ab Seite 126.



Dekorelemente

		Bestellschlüssel	EUR inkl. 19% MwSt. ¹ EUR ohne MwSt. ¹	A4	A4 advanced	A4 S line	A4 allroad quattro
Dekoreinlagen	für Armaturentafel, Türverkleidungen und Mittelkonsole						
	▶ Diamantlack silbergrau			○	○	○	○
	▶ Aluminium Ellipse grau Hinweis: nur in Verbindung mit Interieur design selection erhältlich	5TD	265,- 222,69	●	●	●	●
	▶ Aluminium Ellipse silber	5TT	265,- 222,69	●	●	●	●
	▶ Aluminium matt gebürstet Hinweis: nur in Verbindung mit Interieur S line erhältlich	5TG	265,- 222,69	●	●	●	-
	▶ Holz Eiche grau naturell	7TL	460,- 386,55	●	●	●	●
	▶ Holz Nussbaum braun	5MP	460,- 386,55	●	●	●	-
	▶ Klavierlack schwarz Audi exclusive Ein Angebot der Audi Sport GmbH	5TL	460,- 386,55	●	●	●	●
	▶ Carbon Köper eine Audi exclusive-Ausstattung in RS-Optik Ein Angebot der Audi Sport GmbH	5MB	1.250,- 1.050,42	●	●	●	●
	▶ Holz Audi exclusive erhältlich in Holz Eiche sepia und Holz Myrtenmaser muskatbraun Ein Angebot der Audi Sport GmbH	YTA	1.050,- 882,35	●	●	●	●
Akzentflächen schwarz matt	für Armaturentafel, Blenden in Türbrüstung und Einsatz Mittelkonsole			○	○	○	○
Akzentflächen schwarz glänzend	für Armaturentafel, Blenden in Türbrüstung und Einsatz Mittelkonsole; in Verbindung mit Automatikgetriebe inklusive Abdeckung Ablagefach in der Mittelkonsole	GT6	180,- 151,26	●	●	●	●

Dachhimmel

		Bestellschlüssel	EUR inkl. 19% MwSt. ¹	EUR ohne MwSt. ¹	A4	A4 advanced	A4 S line	A4 allroad quattro
Dachhimmel in Stoff	titangrau oder atlasbeige, abgestimmt auf die jeweilige Innenausstattungsfarbe				○	○	○	○
Dachhimmel in Stoff schwarz		6NQ	255,- 214,29		●	●	●	●

Lenkräder und Wählhebel

		Bestellschlüssel	EUR inkl. 19% MwSt. ¹ EUR ohne MwSt. ¹	A4	A4 advanced	A4 S line	A4 allroad quattro
Lederlenkrad 3-Speichen mit Multifunktion	<p>mit farblich auf die gewählte Farbe der Schalttafeloberseite abgestimmtem Leder von Lenkrad und Wählhebelknauf; Höhe und Abstand des Lenkrads sind manuell einstellbar; mit sechs Multifunktionstasten zur komfortablen Bedienung der umfangreichen serienmäßigen und optionalen Infotainment-Umfänge</p> <p>Hinweis: nicht in Verbindung mit Audi active lane assist^{7,16} bestellbar</p>			○	○	○	○
Lederlenkrad 3-Speichen mit Multifunktion plus	<p>Das Lenkrad überzeugt durch seine hochwertige Optik und liegt gut in der Hand. Mit farblich auf die gewählte Farbe der Schalttafeloberseite abgestimmtem Leder von Lenkrad und Wählhebelknauf. Höhe und Abstand des Lenkrads sind manuell einstellbar. Zur komfortablen Bedienung der umfangreichen serienmäßigen und optionalen Infotainment-Umfänge ist das Lenkrad mit 12 Multifunktionstasten ausgestattet. Mit Schaltwippen zum manuellen Wechseln der Fahrstufen bei Automatikgetriebe</p> <p>In Verbindung mit Audi active lane assist^{7,16} in spezifischem Lenkraddesign mit Griffkennung</p> <p>außerdem wahlweise:</p> <ul style="list-style-type: none"> ▶ mit Lenkradheizung Statt der frei programmierbaren Taste ist die Taste zur Bedienung der Lenkradheizung verbaut. <p>Preis in Verbindung mit Interieur S line oder Interieur design selection</p>	1XW	150,- 126,05	●	●	●	●
		1XP	340,- 285,71	●	●	●	●
			190,- 159,66	●	●	●	-
Sportkontur-Lederlenkrad, 3-Speichen, unten abgeflacht mit Multifunktion plus	<p>Das Sportkontur-Lederlenkrad strahlt kompromisslose Dynamik und Sportlichkeit aus. Durch seinen stärker konturierten Lenkradkranz liegt es noch besser in der Hand. Zur komfortablen Bedienung der umfangreichen serienmäßigen und optionalen Infotainment-Umfänge ist das Lenkrad mit 12 Multifunktionstasten ausgestattet. Mit farblich auf die gewählte Farbe der Schalttafeloberseite abgestimmtem Leder von Lenkrad und Wählhebelknauf. Die Höhe und der Abstand des Lenkrads sind manuell einstellbar.</p> <p>Preis in Verbindung mit Interieur S line oder Interieur design selection</p> <p>Hinweis: nicht in Verbindung mit Assistenzpaket Tour oder Audi active lane assist^{7,16} mit kamerabasierter Verkehrszeichenerkennung und Fernlichtassistent bestellbar</p>	2PF	265,- 222,69	●	●	●	●
			115,- 96,64	●	●	●	-



Lenkräder und Wählhebel

	Bestellschlüssel	EUR inkl. 19% MwSt. ¹ EUR ohne MwSt. ¹	A4	A4 advanced	A4 S line	A4 allroad quattro
Bedienelemente in Leder schwarz Audi exclusive <ul style="list-style-type: none"> ▶ Lenkradkranz, Schalt-/Wählhebelknauf und -manschette in Leder schwarz Audi exclusive ▶ Farben der Nähte wählbar aus dem Angebot der Haupt- und Akzentfarben Audi exclusive ▶ Hauptfarben Audi exclusive: Alabasterweiß, Cognacbraun, Diamantsilber, Havannabraun, Jetgrau, Karmesinrot, Ozeanblau, Schwarz ▶ Akzentfarben Audi exclusive: Alaskablau, Calendulagelb, Iguanagrün <p>Ein Angebot der Audi Sport GmbH</p> <p>Hinweis: nur in Verbindung mit weiteren Sonderausstattungen erhältlich</p>	YVU	800,- 672,27	●	●	●	●
Bedienelemente in Alcantara¹⁷ schwarz Audi exclusive <ul style="list-style-type: none"> ▶ Lenkradkranz, Schalt-/Wählhebelknauf und -manschette in Alcantara¹⁷ schwarz Audi exclusive ▶ Farben der Nähte wählbar aus dem Angebot der Haupt- und Akzentfarben Audi exclusive ▶ Hauptfarben Audi exclusive: Alabasterweiß, Cognacbraun, Diamantsilber, Havannabraun, Jetgrau, Karmesinrot, Ozeanblau, Schwarz ▶ Akzentfarben Audi exclusive: Alaskablau, Calendulagelb, Iguanagrün <p>Ein Angebot der Audi Sport GmbH</p> <p>Hinweis: nur in Verbindung mit weiteren Sonderausstattungen erhältlich</p>	YVQ	950,- 798,32	●	●	●	●

Klimatisierung

		Bestellschlüssel	EUR inkl. 19% MwSt. ¹ EUR ohne MwSt. ¹	A4	A4 advanced	A4 S line	A4 allroad quattro
Klimaautomatik	Die Klimaautomatik regelt elektronisch die Lufttemperatur, -menge und -verteilung. Eine Zusatzfunktion ist die sonnenstandsabhängige Regelung. Die Luftverteilung kann anhand von fünf Hauptstellungen vorgenommen werden. Die drei in die Sitzheizungs- bzw. Sitzlüftungstasten integrierten LEDs geben bei gewählter optionaler Ausstattung Rückmeldung über die gewählte Einstellung. Bei Aktivierung der separaten Tasten zur Enteisung wird die klimatisierte Luft direkt an Windschutz- und Heckscheibe geleitet, um dort Kondenswasserbeschlag sowie Vereisung besser zu entfernen und dadurch für verbesserte Sichtverhältnisse zu sorgen. Die Klimaautomatik verfügt über einen kombinierten staub- und geruchsabscheidenden Innenraumfilter, der für eine geringere Belastung des Fahrzeuginnenraums mit Staubpartikeln, Gerüchen und Allergenen sorgt. Zu den weiteren Umfängen zählen die Schlüsselerkennung, ein Feuchtesensor und die manuelle Umluftregelung.			○	○	○	○
3-Zonen-Komfortklimaautomatik	zusätzlich zur Klimaautomatik: <ul style="list-style-type: none"> ▶ Klimabedienteil mit großem TFT-Display und kapazitiven Kipptasten ▶ regelt elektronisch die Lufttemperatur und -verteilung individuell für Fahrer- und Beifahrerseite ▶ zusätzliches Klimabedienteil zur Einstellung der Fondraumtemperatur in der Mittelkonsole hinten ▶ automatische Umluftregelung ▶ staub- und geruchsabscheidender Innenraumfilter, welcher für eine geringere Belastung des Fahrzeuginnenraums mit Staubpartikeln, Gerüchen und Allergenen sorgt ▶ Restwärmenutzung 	9AQ	695,- 584,03	●	●	●	●
Standheizung und -lüftung	Die Standheizung erwärmt den Innenraum und befreit die Scheiben von Eis ohne Inbetriebnahme des Motors. Es sind zwei Heizmodi wählbar. Der Modus „abtauen“ hilft beim schnellen Entfrostern der Scheiben, der Modus „warm“ wird für ein zusätzliches Vorwärmen des Innenraums genutzt. Die Standlüftung führt Frischluft zu und senkt die Innenraumtemperatur. Beide Funktionen sind mittels Timer und separater Funkfernbedienung aktivierbar. Eine intelligente Steuerung mit Timer und Abfahrzeitprogrammierung berechnet zeit- und energieeffizient die Heizdauer. In Verbindung mit der optionalen Ausstattung Audi connect Notruf & Service mit Audi connect Remote & Control ⁵ lässt sich die Standheizung komfortabel über die myAudi App ^{4, 13} programmieren.	9M9	1.550,- 1.302,52	●	●	●	●

Weitere Innenausstattungen

		Bestellschlüssel	EUR inkl. 19% MwSt. ¹ EUR ohne MwSt. ¹	A4	A4 advanced	A4 S line	A4 allroad quattro
Einstiegsleisten vorn mit Aluminiumeinlegern				○	○	-	-
Einstiegsleisten vorn mit Aluminiumeinlegern, beleuchtet	bei A4 Limousine/A4 Avant: Bestandteil von Interieur design selection	VT4	150,- 126,05	●	●	-	-
Einstiegsleisten vorn mit Aluminiumeinlegern, beleuchtet, mit S-Schriftzug	bei A4 Limousine/A4 Avant: Bestandteil von S line und Interieur S line	VT5		●	●	○	-
Einstiegsleisten vorn mit Aluminiumeinlegern, mit allroad-Schriftzug				-	-	-	○
Ladeboden	eine Seite in hochwertigem Velours, die andere als wasserdichte, strapazierfähige Schmutzwanne Hinweis: nur für A4 Avant und A4 allroad quattro			○/-	○/-	○/-	○
Variabel faltbare Gepäckraummatte	in mehreren Segmenten falt- und klappbar; benutzbar in voller Länge zur Abdeckung des Gepäckraumbodens auch bei umgeklappter Rücksitzlehne, Verwendung zur variablen Unterteilung des Laderaums; Schutzlänge ausreichend auch für die Ladekante und den Stoßfänger Hinweis: nur für A4 Avant und A4 allroad quattro	6SJ	125,- 105,04	●/-	●/-	●/-	●
Ablage- und Gepäckraumpaket	flexibler Transport von Gegenständen und Komfort auf Reisen, bestehend aus: ▶ Ablagenetz an der Rückseite der Vordersitzlehnen ▶ Cupholder in der Mittelarmlehne hinten (für A4 Limousine bei klappbarer Lehne 40 : 20 : 40) ▶ Ablagefach Fahrerseite ▶ abschließbarem Handschuhfach im Gepäckraum (bei A4 Limousine): ▶ Gepäckraumnetz (bei A4 Limousine nur in Verbindung mit Rücksitzlehne klappbar) ▶ 12-Volt-Steckdose ▶ Netz in Mulde links ▶ ein Taschenhaken im Gepäckraum (bei A4 Avant, A4 allroad quattro): ▶ Gepäckraumnetz ▶ Netz in Mulde links und rechts ▶ Spannband rechts	QE1	190,- 159,66	●	●	●	●

● = als Sonderausstattung lieferbar ○ = Serienausstattung - = kein Angebot. Erläuterungen zu den Fußnoten finden Sie ab Seite 126.

		Bestellschlüssel	EUR inkl. 19% MwSt. ¹ EUR ohne MwSt. ¹	A4	A4 advanced	A4 S line	A4 allroad quattro
Schienensystem mit Fixierset	im Gepäckraum, mit Teleskopstange, Fixiergurt und 4 variablen Verzurrösen zur individuellen Aufteilung des Gepäckraums und zur Fixierung von Gegenständen Hinweis: nur für A4 Avant/A4 allroad quattro	3GN	205,- 172,27	●/-	●/-	●/-	●
Pedalerie und Fußstütze in Edelstahl	Hinweis: bei A4 und A4 advanced nur als Paketinhalt in Verbindung mit Interieur S line			●	●	●	-
Fußmatten vorn und hinten	aus Velours in Schwarz; in Verbindung mit Interieur design selection mit Keder schwarz oder Interieur S line mit Kontrastnaht, farbgestimmt auf die jeweilige Innenausstattungsfarbe			○	○	○	○
Fußmatten Audi exclusive	Ein Angebot der Audi Sport GmbH	YSR	400,- 336,13	●	●	●	●
Nichtraucherausführung	<ul style="list-style-type: none"> ▶ jeweils eine 12-Volt-Steckdose vorn und hinten ▶ Ablagefach vorn 			○	○	○	○
Zigarettenanzünder und Aschenbecher	<ul style="list-style-type: none"> ▶ Zigarettenanzünder ▶ entnehmbarer Aschenbecher mit Deckel 	9JD	50,- 42,02	●	●	●	●
USB-Ladeschnittstelle für die Fondpassagiere	zusätzlich 2 USB-A-Ladeschnittstellen für Fondpassagiere in der Mittelkonsole hinten	9JE	75,- 63,03	●	●	●	●
Sonnenblende auf Fahrer- und Beifahrerseite				○	○	○	○
Sonnenblende auf Fahrer- und Beifahrerseite, ausziehbar		5XF	50,- 42,02	●	●	●	●

Technologien





Anzeigen und Bedienelemente

		Bestellschlüssel	EUR inkl. 19% MwSt. ¹ EUR ohne MwSt. ¹	A4	A4 advanced	A4 5 line	A4 allroad quattro
Fahrerinformationssystem	<p>mit hochauflösendem 5-Zoll-Monochromdisplay</p> <p>Anzeigehalte:</p> <ul style="list-style-type: none"> ▶ Geschwindigkeit (Digitaltacho) ▶ Uhrzeit, Kilometerstand, Außentemperatur, Tankwarnung mit Restreichweite ▶ Schaltempfehlung (für Automatikgetriebe im manuellen Modus) ▶ aktuelle Radiosender oder Musiktitel ▶ Radio- und Medienlisten ▶ Telefonmenü ▶ falls vorhanden: Informationen von Navigation <p>Der Bordcomputer mit Kurz- und Langzeitspeicher liefert unter anderem Informationen zu durchschnittlichem und momentanem Kraftstoffverbrauch, Restreichweite, durchschnittlicher Geschwindigkeit sowie Fahrzeit und Fahrstrecke. Das integrierte Effizienzprogramm unterstützt den Fahrer mit Verbrauchsdatenübersichten sowie Sparhinweisen für ökonomischeres Fahren. Inklusive Pausenempfehlung</p>			○	○	○	○
Fahrerinformationssystem mit Farbdisplay	<p>mit hochauflösendem 7-Zoll-Farbdisplay</p> <p>Anzeigehalte:</p> <ul style="list-style-type: none"> ▶ Geschwindigkeit (Digitaltacho) ▶ Uhrzeit, Kilometerstand, Außentemperatur, Tankwarnung mit Restreichweite ▶ Schaltempfehlung (für Automatikgetriebe im manuellen Modus) ▶ aktuelle Radiosender oder Musiktitel ▶ Radio und Medienlisten ▶ Telefonmenü ▶ Informationen von Navigation und Hinweise von Fahrerassistenzsystemen (falls vorhanden) <p>Der Bordcomputer mit Kurz- und Langzeitspeicher liefert unter anderem Informationen zu durchschnittlichem und momentanem Kraftstoffverbrauch, Restreichweite, durchschnittlicher Geschwindigkeit sowie Fahrzeit und Fahrstrecke. Das integrierte Effizienzprogramm unterstützt den Fahrer mit Verbrauchsdatenübersichten und Sparhinweisen für ökonomischeres Fahren. Inklusive Pausenempfehlung</p>	957	250,- 210,08	●	●	●	●

	Bestellschlüssel	EUR inkl. 19% MwSt. ¹ EUR ohne MwSt. ¹	A4	A4 advanced	A4 S line	A4 allroad quattro
<p>Audi virtual cockpit plus</p>  <p>Mit dem Audi virtual cockpit plus steht ein innovatives, volldigitales Kombiinstrument zur flexiblen und bedarfsgerechten Anzeige von Informationen zur Verfügung. Das 12,3-Zoll-Display hat eine Auflösung in Full-HD-Qualität. Wählbar sind neben der Instrumentendarstellung im „Klassik“-Design die zusätzlichen grafischen Darstellungsoptionen „Dynamik“ und „Sport“. Angezeigt werden können entsprechend den Fahrerbedürfnissen Geschwindigkeit, Drehzahl, Kartendarstellung, Audi connect-Dienste⁵, Radio- und Media-Informationen und vieles mehr.</p> <p>Mit der VIEW-Taste im Multifunktionslenkrad kann intuitiv und zügig zwischen unterschiedlich großen Darstellungen der Rundinstrumente gewechselt werden. Die Anzeige mit kleinen Instrumenten in der progressiven Ansicht ermöglicht große, anschauliche Grafiken des Bordcomputers und der MMI-Inhalte, während in der Darstellung in der klassischen Ansicht große Drehzahl- und Geschwindigkeitsanzeigen dargestellt werden.</p>	9S9	600,- 504,20	●	●	●	●
<p>Head-up Display¹⁸</p> <p>Auf Wunsch werden die Geschwindigkeit und weitere fahrerrelevante Informationen aus optional erhältlichen Ausstattungen wie Assistenzsystemen sowie Navigationshinweise und Warnhinweise in den direkten Sichtbereich der fahrenden Person projiziert. Die Blickabwendung von der Fahrbahn wird dadurch reduziert. Die mehrfarbige Anzeige ermöglicht eine kontraststarke Darstellung. Die Projektionsfläche des dezent in die Instrumententafel integrierten Head-up-Displays ist in der Höhe und Helligkeit einstellbar.</p>	KS1	980,- 823,53	●	●	●	●

Navigation, Medien und Soundsysteme

		Bestellschlüssel	EUR inkl. 19% MwSt. ¹ EUR ohne MwSt. ¹	A4	A4 advanced	A4 S line	A4 allroad quattro
MMI Radio plus	<ul style="list-style-type: none"> ▶ 10,1-Zoll-Farbdisplay (1.540 × 720) inkl. MMI touch-Bedienung ▶ Fahrerinformationssystem mit 5-Zoll-Monochrom-Display ▶ Audi Music Interface mit 1 USB-A- sowie 1 USB-C-Anschluss, jeweils mit Daten- und Ladefunktion ▶ Bluetooth-Schnittstelle (Freisprechen und Audio-streaming) 	<ul style="list-style-type: none"> ▶ 8 Passivlautsprecher; 4 Lautsprecher vorn und 4 hinten ▶ AM-/FM-Phasendiversity ▶ geschwindigkeitsabhängige Lautstärkeanpassung ▶ Sprachdialogsystem mit Natürlichsprachlichkeit zur Steuerung von Infotainment- und Fahrzeugfunktionen ▶ WLAN-Hardware 		○	○	○	○
MMI Navigation plus mit MMI touch	<p>zusätzlich zu MMI Radio plus mit folgenden Inhalten:</p> <ul style="list-style-type: none"> ▶ Navigationssystem¹⁹ mit Darstellung auf dem hochauflösenden 10,1-Zoll-Farbdisplay (1.540 x 720) ▶ 7-Zoll-Fahrerinformationssystem mit wahlweiser Routendarstellung in der Navigationskarte oder mit Richtungspfeilen ▶ Kartenupdate online²⁰: Download aktueller Navigationsdaten ▶ 3D-Städtedarstellung mit Anzeige vieler Sehenswürdigkeiten und Stadtmodelle ▶ Online Verkehrsinformationen plus ▶ MMI-Suche: Freitextsuche mit intelligenten Zielvorschlägen bereits während der Eingabe ▶ MMI touch zur schnellen, intuitiven Bedienung – z. B. Zieleingabe per Handschrifterkennung sowie freies Bewegen und Zoomen in der Karte ▶ einfache Bedienung des Infotainments über natürlichsprachliche Interaktion^{4, 21} ▶ detaillierte Routeninformationen: Kartenvorschau, Wahl aus Alternativrouten, POIs, Spurempfehlungen, Autobahnausfahrten, Kreuzungsdetailkarten u. v. m. ▶ Nutzung von Navigationsdaten für vorausschauendes und effizientes Fahren, z. B. Tempolimits und Steigungen ▶ beinhaltet das gesamte Portfolio Audi connect Navigation & Infotainment⁵ ▶ hochdetaillierte 3D-Citymodelle mit realistischer Gebäudetextur für ausgewählte Städte ▶ Landesinformationen: Anzeige von länderspezifischen Informationen z. B. zu geltenden Tempolimits, Vignettenpflicht etc. beim Grenzübertritt <p>Hinweis: MMI Navigation plus mit MMI touch beinhaltet das Fahrerinformationssystem mit Farbdisplay sowie Audi connect Navigation & Infotainment.</p>		7UG 2.255,- 1.894,96	●	●	●	●

		Bestellschlüssel	EUR inkl. 19% MwSt. ¹ EUR ohne MwSt. ¹	A4	A4 advanced	A4 S line	A4 allroad quattro
<p>Audi connect Navigation & Infotainment^{5, 22}</p> <p>Die ultimative Verbindung. Direkt aus dem Internet: Der Begriff Audi connect bündelt alle Anwendungen und Entwicklungen, die heutige und künftige Audi Modelle mit dem Internet, dem Besitzer und der Infrastruktur verbinden. Mit Audi connect profitieren Sie zum Beispiel, dank aktuellster Verkehrsinformationen aus dem Internet, von einer deutlich verbesserten Routenplanung. Audi connect schafft Infotainment- und Entertainment-Funktionen und hebt Komfort sowie Spaß am Automobil auf ein neues Niveau. Mit Audi connect bequem Informationen zu freien Parkplätzen, die neuesten Nachrichten und die aktuelle Wettervorhersage für das geplante Navigationsziel abrufen. Über den WLAN-Hotspot können Fondpassagiere mit Laptop, Tablet oder anderen mobilen Endgeräten wichtige Informationen, Daten und E-Mails ebenso komfortabel und sicher abgerufen werden wie im heimischen Büro.</p> <ul style="list-style-type: none"> ▶ Navigation mit Google Satellitenkarte^{TM23} ▶ Onlinesuche nach Navigationszielen²⁴ ▶ Online Spracheingabe²⁵ ▶ Online Verkehrsinformationen ▶ Online Verkehrsinformationen plus ▶ Online Points of Interest ▶ On-Street Parking²⁶ ▶ Gefahreninformationen ▶ Online Verkehrszeicheninformationen ▶ myAudi Navigation¹³ ▶ Hochdetaillierte 3D-Städte-Darstellung ▶ Amazon Alexa-Integration²⁷ ▶ Online-Media-Streaming^{28, 29} (bspw. Amazon Music Integration³⁰) <p>Die Erbringung der Dienste erfolgt über eine fest im Fahrzeug verbaute SIM-Karte. Die Kosten für Datenverbindungen sind im Preis für die Dienste enthalten. Ausgenommen hiervon sind die Datenverbindung für den WLAN-Hotspot und die Nutzung von Diensten, die online Mediastreaming erfordern (wie z. B. Online Radio und Hybrid Radio). Die Datenverbindung für den WLAN-Hotspot und Dienste, die online Mediastreaming erfordern, erfolgt ebenfalls über die fest im Fahrzeug verbaute SIM-Karte und einen kostenpflichtigen Datentarif des Audi Providers. Informationen zu Tarifen und zur Buchung finden Sie unter www.audi.de/connect.</p> <p>Rechtliche Informationen und Nutzungshinweise finden Sie ab Seite 106.</p> <p>Hinweis: nur in Verbindung mit MMI Navigation plus mit MMI touch erhältlich</p>	<p>IT3</p>			●	●	●	●

Navigation, Medien und Soundsysteme

		Bestellschlüssel	EUR inkl. 19% MwSt. ¹ EUR ohne MwSt. ¹	A4	A4 advanced	A4 S line	A4 allroad quattro
Lautsprecher				○	○	○	○
Audi Soundsystem	10 Lautsprecher inklusive Centerspeaker und Subwoofer, 6-Kanal-Verstärker mit einer Gesamtleistung von 180 Watt	9VD	320,- 268,91	●	●	●	●
Bang & Olufsen Premium Soundsystem mit 3D-Klang	<p>Beim Bang & Olufsen Premium Soundsystem mit 3D-Klang erfolgt die Soundwiedergabe durch 19 Lautsprecher inklusive 3D-Klang-Lautsprechern, Centerspeaker und Subwoofer. Der 16-Kanal-Verstärker besitzt eine Gesamtleistung von 755 Watt.</p> <p>Der 3D-Klang überzeugt durch eine räumliche Klangwiedergabe für die Vordersitze. Dieses Soundfeature wird durch zusätzliche Lautsprecher in der A-Säule, durch die Mitteltöner und die Fraunhofer-Technologie Symphoria erzeugt. Der 3D-Klang kann mit sämtlichen Quellen wiedergegeben werden. So wird im Fahrzeug ein nahezu beispiellos authentisches 3D-Surround-Erlebnis erzeugt und das Gefühl vermittelt, als säße man in der ersten Reihe eines Konzertsaals.</p> <p>Symphoria ergänzt diejenigen Dimensionen, die für ein natürliches Klangbild sowie einen ausgewogenen Raumklang unverzichtbar sind. Weite, Tiefe und Höhe bewirken ein bisher unbekanntes Gefühl von Räumlichkeit im Fahrzeug. Der Fahrzeuginnenraum wirkt akustisch größer und die Musik kann sich in ihrer ursprünglichsten Form entfalten.</p> <p>Die Beleuchtung der exklusiven Lautsprecherblenden vorn sorgt für ein eindrucksvolles Designerlebnis.</p>	9VS	1.140,- 957,98	●	●	●	●
Digitaler Radioempfang	Zusätzlich zum analogen Senderangebot wird der Empfang von digital ausgestrahlten Radiosendern ³³ nach DAB-Standard, inklusive DAB+ und DMB Audio, angeboten. In Verbindung mit MMI Navigation plus mit MMI touch sucht ein zweiter DAB-Tuner permanent nach alternativen Empfangsfrequenzen des eingestellten Senders, während die Senderliste gleichzeitig aktualisiert wird. Im MMI touch-Display werden programmbegleitende Informationen ³⁴ wie z. B. Interpret oder Titel sowie Zusatzinformationen in Form einer Slideshow (z. B. Cover oder Wetter) angezeigt.			○	○	○	○

Telefon und Kommunikation

		Bestellschlüssel	EUR inkl. 19% MwSt. ¹ EUR ohne MwSt. ¹	A4	A4 advanced	A4 S line	A4 allroad quattro
Bluetooth-Schnittstelle³	Das Smartphone kann mittels Bluetooth mit dem Fahrzeug verbunden werden, um Musik über das Fahrzeug abzuspielen oder Telefonate zu führen. Zum Freisprechen können zwei Mobiltelefone gleichzeitig verbunden werden. Das zuerst verbundene Mobiltelefon wird im MMI angezeigt und beinhaltet die kompletten Kontaktdaten. Je nach Smartphone-Modell können auch E-Mails und SMS mittels Bluetooth im MMI angezeigt werden.			○	○	○	○
Audi phone box light³	Je nach Smartphone-Modell können E-Mails und SMS mittels Bluetooth im MMI angezeigt werden. Die für das Laden und Verstauen vorgesehene universelle Smartphone-Ablage mit den Abmessungen 170 x 87 mm befindet sich im Vorderbereich des Fahrzeugs. Die Ablage ist ausreichend dimensioniert für größere Smartphones. Da immer mehr kompatible Mobilfunktelefone kabellos geladen werden können, verfügt die Audi phone box light neben dem USB-Anschluss zum Laden über eine induktive Ladefunktion (Qi-Standard). Die Ladestatusanzeige wird im MMI touch-Display angezeigt.	9ZV	250,- 210,08	●	●	●	●
Audi phone box³	Das Smartphone kann mittels Bluetooth mit dem Fahrzeug gekoppelt werden, um entweder zu telefonieren oder Musik im Fahrzeug abzuspielen. Je nach Smartphone-Modell können auch E-Mails und SMS mittels Bluetooth im MMI angezeigt werden. Die für das Laden und Verstauen vorgesehene universelle Smartphone-Ablage im Vorderbereich des Fahrzeugs verfügt über eine Kopplung mit der Fahrzeugantenne, was die Empfangs- und Gesprächsqualität verbessert. Zudem wird die Handystrahlung im Fahrzeuginnenraum etwas verringert, da weniger Sendeleistung des Mobiltelefons benötigt wird. Die Ablage ist mit den Abmessungen 170 x 87 mm ausreichend dimensioniert für größere Smartphones. Da immer mehr kompatible Mobilfunktelefone kabellos geladen werden können, verfügt die Audi phone box neben dem USB-Anschluss zum Laden über eine induktive Ladefunktion (Qi-Standard). Die Ladestatusanzeige wird im MMI touch-Display angezeigt. Sollte das Smartphone beim Verlassen des Fahrzeugs noch in der Ablage liegen, erinnert die Vergessenswarnung im MMI daran, das Smartphone mitzunehmen.	9ZE	450,- 378,15	●	●	●	●
Audi Smartphone Interface³	Das Smartphone-Interface verbindet Ihr Smartphone mit Ihrem Audi und bringt Ihre Smartphone-Inhalte nahtlos direkt aufs MMI-Display. ³⁵ Navigation, Telefonie, Musik und ausgewählte Third-Party Apps ³⁶ lassen sich komfortabel über das MMI touch-Display sowie per Sprachbedienung steuern. Die Verbindung kann dabei entweder mithilfe eines passenden USB-Kabels oder kabellos erfolgen. ³⁷ Preis in Verbindung mit MMI Navigation plus mit MMI touch	IU1	825,- 693,28 320,- 268,91	●	●	●	●

Telefon und Kommunikation

		Bestellschlüssel	EUR inkl. 19% MwSt. ¹ EUR ohne MwSt. ¹	A4	A4 advanced	A4 S line	A4 allroad quattro
<p>Audi connect Notruf & Service mit Audi connect Remote & Control^{4, 5, 6}</p> <p>Audi connect Notruf & Service Die Audi connect Notruf & Service-Dienste sorgen für ein sicheres Gefühl auf jeder Fahrt – egal, was passiert und wohin der Weg führt. So wird zum Beispiel im Falle eines schweren Unfalls ein automatischer Notruf an die Audi Notrufzentrale geleitet. Mithilfe der automatisch übermittelten Fahrzeuginformationen kann schnellstmöglich Hilfe organisiert werden. Außerdem kann das Fahrzeug mit Online Car Care bestimmte Pannen prädiktiv erkennen, bevor sie überhaupt auftreten. Sollte es dennoch zu einer Panne oder einem leichten Unfall kommen, steht mit dem Online Pannruf und dem Audi Schadenservice unmittelbar Hilfe bereit.</p> <p>Das Paket beinhaltet folgende Dienste:</p> <ul style="list-style-type: none"> ▶ Audi connect Notruf³⁸ ▶ Online Pannruf ▶ Audi Schadenservice ▶ Audi Servicetermin online³⁹ ▶ Online Car Care⁴⁰ <p>Audi connect Remote & Control Die Dienste von Audi connect Remote & Control vernetzen das Fahrzeug mit dem Smartphone. Mit der myAudi App^{4, 13} kann aus der Ferne auf das Fahrzeug zugegriffen, die letzte Parkposition und der aktuelle Fahrzeugstatus eingesehen werden. Dazu gehören unter anderem der aktuelle Tank- und Ölfüllstand, der aktuelle Kilometerstand, die nächste fällige Inspektion sowie die Informationen darüber, ob Türen und Fenster verschlossen sind. Bei Bedarf kann das Fahrzeug aus der Ferne ver- und entriegelt werden. Bestimmte optionale Sonderausstattungen können zusätzlich von der Online-Anbindung profitieren. So kann sowohl die Standheizung über die myAudi App^{4, 13} gestartet oder programmiert werden als auch eine Push-Benachrichtigung beim Auslösen der Diebstahlwarnanlage an das Smartphone gesendet werden.</p> <p>Das Paket beinhaltet folgende Dienste:</p> <ul style="list-style-type: none"> ▶ Parkposition ▶ Fahrzeugstatus ▶ Fernsteuerung Ver- und Entriegeln⁴¹ ▶ Fernsteuerung Standheizung⁴² ▶ Push-Benachrichtigung Diebstahlwarnanlage⁴³ <p>Rechtliche Informationen und Nutzungshinweise finden Sie ab Seite 106.</p>			○	○	○	○	

Assistenzsysteme

Bestellschlüssel	EUR inkl. 19% MwSt. ¹ EUR ohne MwSt. ¹	A4	A4 advanced	A4 S line	A4 allroad quattro
------------------	---	----	-------------	-----------	--------------------



Assistenzpaket Stadt⁷

Die im Assistenzpaket Stadt zusammengefassten Assistenzfunktionen nutzen die Daten der Front- bzw. Heckradarsensoren sowie der Ultraschallsensoren vorn und hinten. Werden im Detektionsbereich von der Sensorik Fahrzeuge erkannt, werden jeweils von einzelnen dafür ausgelegten Assistenzsystemen mehrstufige Warnhinweise eingeleitet. Wird nicht reagiert, kann die Kombination von Audi pre sense basic und Audi pre sense rear Schutzmaßnahmen wie die Optimierung der Sitzposition und die Einleitung des Schließvorgangs der Fenster auslösen.

Die Spurwechselwarnung unterstützt im Funktionsbereich ab ca. 15 km/h dabei, das Verkehrsgeschehen hinter dem Fahrzeug zu überwachen.

Die Einparkhilfe plus unterstützt beim Ein- und Ausparken sowie beim Rangieren durch akustische und optische Warnhinweise.

Die Rückfahrkamera stellt im MMI touch-Display den Erfassungsbereich hinter dem Fahrzeug dar. Dynamische und statische Anzeigeelemente unterstützen beim Einparken oder Rangieren.

Werden bei einem stehenden Fahrzeug die Türen geöffnet, warnt die Ausstiegswarnung vor einer drohenden Kollision mit erkannten Verkehrsteilnehmenden, die sich von hinten nähern.

PCM	1.440,- 1.210,08	●	●	●	●
-----	---------------------	---	---	---	---

		Bestellschlüssel	EUR inkl. 19% MwSt. ¹ EUR ohne MwSt. ¹	A4	A4 advanced	A4 S line	A4 allroad quattro
<p>Assistenzpaket Stadt⁷ (Fortsetzung)</p> <p>Der Querverkehrsassistent hinten kann beim Rückwärtsfahren bis ca. 15 km/h (z. B. beim Ausparken) vor einer drohenden Kollision mit herannahenden, bewegten Objekten (z. B. Autos im Querverkehr) warnen.</p> <p>Audi pre sense basic und Audi pre sense rear leiten, wenn erforderlich, im Rahmen der Systemgrenzen präventive Schutzmaßnahmen für die im Fahrzeug sitzenden Personen ein.</p> <p>Detaillierte Informationen zu den einzelnen Ausstattungen finden Sie in den jeweiligen Einzelbeschreibungen.</p>							

Assistenzsysteme

Bestellschlüssel	EUR inkl. 19 % MwSt. ¹ EUR ohne MwSt. ¹	A4	A4 advanced	A4 S line	A4 allroad quattro
------------------	--	----	-------------	-----------	--------------------



Assistenzpaket Tour⁷

Das Assistenzpaket Tour beinhaltet eine Auswahl an Assistenzsystemen, die den Fahrkomfort insbesondere auf Überland- und Langstreckenfahrten erhöhen können. Zu den Assistenzfunktionen des Assistenzpakets Tour zählen adaptive cruise control (ACC) und Geschwindigkeitsbegrenzer sowie der Stauassistent.

Im Regelbereich von 0 bis 250 km/h unterstützt adaptive cruise control (ACC) und Geschwindigkeitsbegrenzer dabei, die eingestellte Geschwindigkeit und den Abstand zum vorderen Fahrzeug zu regeln. Wird ein vorausfahrendes Fahrzeug erkannt, kann adaptive cruise control (ACC) und Geschwindigkeitsbegrenzer das Fahrzeug automatisch abbremsen bzw. beschleunigen. Der voreingestellte Abstand bleibt dabei weitestgehend konstant. Dazu stehen fünf wählbare Abstandsstufen zur Verfügung. Zusätzlich kann das Beschleunigungs- und Regelverhalten über Audi drive select konfiguriert werden. Die Stop-and-go-Funktion ermöglicht eigenständiges Bremsen bis zum Stillstand und automatisiertes Wiederaufahren auf Fahrerwunsch.

PCN	1.400,- 1.176,47	●	●	●	●
-----	---------------------	---	---	---	---

● = als Sonderausstattung lieferbar ○ = Serienausstattung – = kein Angebot. Erläuterungen zu den Fußnoten finden Sie ab Seite 126.

		Bestellschlüssel	EUR inkl. 19% MwSt. ¹ EUR ohne MwSt. ¹	A4	A4 advanced	A4 S line	A4 allroad quattro
<p>Assistenzpaket Tour⁷ (Fortsetzung)</p> <p>Der Stauassistent unterstützt im Regelbereich von 0 bis 65 km/h bei der Lenkarbeit. Das System erkennt im Rahmen von Systemgrenzen Fahrspurmarkierungen, Randbebauungen, Fahrzeuge auf Nebenspuren sowie mehrere vorausfahrende Fahrzeuge. Aus diesen Informationen leitet das System einen virtuellen Fahrschlauch ab und führt das Fahrzeug in diesem. Durch die Vielzahl der einbezogenen Parameter bietet der Stauassistent ein möglichst komfortables und natürliches Fahren in Stausituationen. Oberhalb von 65 km/h unterstützt der Audi active lane assist bei der Spurhaltung. Ferner wird das System durch ein Lenkrad mit Grifferkennung in spezifischem Lenkraddesign unterstützt.</p> <p>Die Bedienung von adaptive cruise control (ACC) und Geschwindigkeitsbegrenzer erfolgt über einen separaten Lenkstockhebel. Es können Geschwindigkeiten im Bereich von 20 bis 250 km/h gesetzt werden. Audi pre sense front ist über das MMI-Car-Menü konfigurierbar und deaktivierbar.</p> <p>In Verbindung mit der optionalen MMI Navigation plus mit MMI touch nutzt adaptive cruise control (ACC) und Geschwindigkeitsbegrenzer zudem die Daten des prädiktiven Effizienzassistenten für eine vorausschauende und adaptive Regelung der Geschwindigkeit auch ohne vorausfahrendes Fahrzeug.</p> <p>Audi pre sense front ergänzt das serienmäßige Audi pre sense city um eine Kollisionswarnung. Es warnt innerhalb der Systemgrenzen vor drohenden Kollisionen mit Fahrzeugen und leitet Teil- oder Zielbremsungen ein.</p> <p>Der Ausweichassistent unterstützt zusätzlich während eines kritischen Ausweichvorgangs durch ein unterstützendes Lenkmoment.</p> <p>Der Abbiegeassistent erkennt innerhalb der Systemgrenzen beim Linksabbiegen entgegenkommende Fahrzeuge auf der Gegenfahrbahn.</p> <p>Die kamerabasierte Verkehrszeichenerkennung^{44, 45} unterstützt beim Fahren, indem innerhalb der Systemgrenzen erkannte Verkehrszeichen, wie beispielsweise Überholverbote und Geschwindigkeitsbegrenzungen inklusive temporärer Geschwindigkeitsgebote (z. B. auf Autobahnen), angezeigt werden. Die kamerabasierte Verkehrszeichenerkennung hat einen rein informativen Charakter.</p> <p>Detaillierte Informationen zu den einzelnen Ausstattungen finden Sie in den jeweiligen Einzelbeschreibungen.</p>							

Assistenzsysteme

		Bestellschlüssel	EUR inkl. 19% MwSt. ¹ EUR ohne MwSt. ¹	A4	A4 advanced	A4 S line	A4 allroad quattro
Geschwindigkeitsregelanlage mit Geschwindigkeitsbegrenzer⁷	Die Geschwindigkeitsregelanlage unterstützt dabei, eine Geschwindigkeit ab ca. 20 km/h zu halten, sofern Motor- und Bremsleistung es zulassen. Der Geschwindigkeitsbegrenzer unterstützt dabei, eine Geschwindigkeit ab ca. 30 km/h nicht zu überschreiten. Das System begrenzt die Geschwindigkeit auch bei getretenem Fahrpedal. Die Bedienung erfolgt über einen separaten Lenkstockhebel. Dabei wird die gesetzte Geschwindigkeit im Fahrerinformationssystem angezeigt.			○	○	○	○
Audi pre sense city⁷	Eine drohende Kollision mit Fahrzeugen und Fußgänger_innen kann im Rahmen von Systemgrenzen im Geschwindigkeitsbereich bis ca. 85 km/h erkannt werden. Das System warnt in diesem Fall optisch, akustisch und gegebenenfalls mit einem Bremsruck. Es kann bei Bedarf eine Vollverzögerung einleiten, um die Kollisionsgeschwindigkeit zu reduzieren bzw. die Kollision unter Umständen zu vermeiden.			○	○	○	○
Audi pre sense basic⁷	Audi pre sense basic leitet, wenn erforderlich, im Rahmen der Systemgrenzen durch die Vernetzung und den Abgleich unterschiedlicher Fahrzeugsysteme wie der elektronischen Stabilisierungskontrolle (ESC) präventive Schutzmaßnahmen für die im Fahrzeug sitzenden Personen ein. Bei erkanntem, instabilem Fahrzustand werden die vorderen Gurte elektrisch gestrafft, um eine Vor- oder Seitenverlagerung der im Fahrzeug sitzenden Personen zu minimieren. Situationsbedingt schließen sich die Fenster sowie – falls vorhanden – das Panorama-Glasdach. Die Warnblinkanlage zur Warnung des nachfolgenden Verkehrs wird aktiviert.	7W1	250,- 210,08	●	●	●	●
Spurverlassenswarnung⁷	Die Spurverlassenswarnung hilft innerhalb der Systemgrenzen, ein unbeabsichtigtes Verlassen der Fahrspur zu vermeiden. Ist das System aktiviert und funktionsbereit und wurde kein Blinker gesetzt, hilft die Spurverlassenswarnung durch korrigierende Lenkeingriffe, ein Überfahren von erkannten Fahrbahnbegrenzungslinien zu vermeiden. Eine zusätzliche Lenkradvibration kann auf Fahrerwunsch eingestellt werden. Das System hat einen Funktionsbereich ab ca. 60 bis maximal 250 km/h. Das System wird aktiviert, sobald die Zündung eingeschaltet wird. Es kann zusätzlich über das MMI touch-Display manuell ein- und ausgeschaltet werden. Hinweis: nur in Verbindung mit Audi virtual cockpit plus, Fahrerinformationssystem mit Farbdisplay oder Businesspaket erhältlich	6I3	150,- 126,05	●	●	●	●
Spurwechselwarnung inklusive Audi pre sense rear⁷	Die Spurwechselwarnung unterstützt im Funktionsbereich ab ca. 15 km/h dabei, das Verkehrsgeschehen hinter dem Fahrzeug zu überwachen. Zwei im Heck verbaute Radarsensoren erfassen Fahrzeuge, die sich seitlich von hinten nähern. Es können der Abstand sowie die Geschwindigkeitsdifferenz gemessen und analysiert werden. Bei einer für einen Spurwechsel als kritisch eingestuften Situation erfolgt die Warnung durch LED-Anzeigen am jeweiligen Außenspiegel. Wird in diesem Moment durch Blinken ein Spurwechsel signalisiert und erkennt das System eine kritische Situation, erfolgt eine Warnung durch zusätzliches Aufblinken der Warn-LEDs. Die Aktivierung erfolgt einmalig im MMI-Car-Menü.	PCH	810,- 680,67	●	●	●	●

		Bestellschlüssel	EUR inkl. 19% MwSt. ¹ EUR ohne MwSt. ¹	A4	A4 advanced	A4 S line	A4 allroad quattro
Spurwechselwarnung inklusive Audi pre sense rear⁷ (Fortsetzung)	<p>Audi pre sense rear erkennt durch die zusätzlich verbauten Radarsensoren im Rahmen von Systemgrenzen mögliche Heckkollisionen. Es werden präventiv die vorderen Gurte elektrisch gestrafft. Ebenso schließen sich die Fenster und – falls vorhanden – das Glas-Schiebe-/Ausstelldach. Die Warnblinker werden mit erhöhter Blinkfrequenz angesteuert, um den umgebenden Verkehr zu warnen.</p> <p>In Kombination mit der optionalen Einparkhilfe plus oder dem Parkassistenten sind zusätzlich die Ausstiegswarnung und der Querverkehrsassistent hinten enthalten.</p> <p>Detaillierte Informationen zu den einzelnen Ausstattungen finden Sie in den jeweiligen Einzelbeschreibungen.</p>						
Audi active lane assist mit kamerabasierter Verkehrszeichenerkennung und Fernlichtassistent⁷	<p>Der Audi active lane assist mit kamerabasierter Verkehrszeichenerkennung und Fernlichtassistent unterstützt innerhalb der Systemgrenzen komfortabel bei der Spurhaltung. Ist das System aktiviert und funktionsbereit und wurde kein Blinker gesetzt, hilft der Audi active lane assist durch korrigierende Lenkeingriffe, das Fahrzeug innerhalb erkannter Fahrbahnbegrenzungslinien zu führen. Dabei kann gewählt werden, ob man kontinuierlich oder erst kurz vor Überfahren der Spurmarkierung unterstützt werden möchte. Das heißt, die Zeitpunkte der korrigierenden Lenkeingriffe früh oder spät sind wählbar. Eine zusätzliche Lenkradvibration kann auf Fahrerwunsch eingestellt werden. Ferner wird das System durch ein Lenkrad mit Griffenerkennung in spezifischem Lenkraddesign unterstützt. Das System hat einen Funktionsbereich ab ca. 65 bis maximal 250 km/h.</p> <p>Das System wird aktiviert, sobald die Zündung eingeschaltet wird. Es kann zusätzlich über das MMI manuell ein- und ausgeschaltet werden.</p> <p>Der Fernlichtassistent erkennt im Rahmen der Systemgrenzen selbstständig Scheinwerfer des Gegenverkehrs, Rückleuchten anderer Fahrzeuge und Lichtquellen von Ortschaften. Je nach Verkehrssituation wird das Fernlicht automatisch ein- oder ausgeschaltet. In Verbindung mit der optionalen MMI Navigation plus mit MMI touch ist die kamerabasierte Verkehrszeichenerkennung^{44, 45} enthalten.</p> <p>Die kamerabasierte Verkehrszeichenerkennung^{44, 45} unterstützt beim Fahren, indem innerhalb der Systemgrenzen erkannte Verkehrszeichen, wie beispielsweise Geschwindigkeitsbegrenzungen, Überholverbote und temporäre Geschwindigkeitsgebote, angezeigt werden. Die kamerabasierte Verkehrszeichenerkennung hat einen rein informativen Charakter.</p> <p>Detaillierte Informationen zu den einzelnen Ausstattungen finden Sie in den jeweiligen Einzelbeschreibungen.</p> <p>Hinweis: nur in Verbindung mit Automatikgetriebe, MMI Navigation plus mit MMI touch und Lederlenkrad 3-Speichen mit Multifunktion plus oder Lederlenkrad 3-Speichen mit Multifunktion plus und Lenkradheizung erhältlich</p>	PCB	600,- 504,20	●	●	●	●

Assistenzsysteme

		Bestellschlüssel	EUR inkl. 19% MwSt. ¹ EUR ohne MwSt. ¹	A4	A4 advanced	A4 S line	A4 allroad quattro
Assistenzpaket Parken⁷	<p>Der Parkassistent mit Einparkhilfe plus erfasst geeignete Parkplätze. Durch gezielte Lenkmanöver wird man beim Ein- und Ausparken aktiv unterstützt. Eine optische Anzeige warnt vor Hindernissen.</p> <p>Im Erfassungsbereich der Ultraschallsensoren hilft der Parkassistent bei der Suche nach einem geeigneten Parkplatz entlang der Fahrbahn. Bei Querparklücken wird der Einparkweg, bei Längsparklücken der Ein- und Ausparkweg berechnet.</p> <p>Beim Ein- und Ausparken unterstützt das System durch gezielte Lenkmanöver. Es muss lediglich nach Anweisungen im Display der Gangwechsel vorgenommen, Gas gegeben, gebremst sowie der Parkvorgang vollumfänglich überwacht werden. Sogar Parkmanöver in mehreren Zügen werden unterstützt. Die Umgebungsanzeige kann innerhalb von Systemgrenzen vor Hindernissen vor und hinter dem Fahrzeug sowie lenkwinkelabhängig vor seitlichen Hindernissen warnen. Die Aktivierung erfolgt mit der Parkassistent-Taste in der Mittelkonsole.</p> <p>Für noch komfortableres Rangieren liefern die Umgebungskameras eine Vielzahl von Ansichten der unmittelbaren Umgebung des Fahrzeugs. Dabei kann man sich während der Rangiermanöver an praktischen Hilfslinien orientieren. Vier weitwinklige Umgebungskameras erfassen den gesamten Bereich unmittelbar rund um das Fahrzeug.</p> <p>Detaillierte Informationen zu den einzelnen Ausstattungen finden Sie in den jeweiligen Einzelbeschreibungen.</p> <p>Hinweis: nur in Verbindung mit optionalen Außenspiegeln, Innenspiegel automatisch abblendend sowie Ambiente-Lichtpaket oder Ambiente-Lichtpaket plus erhältlich</p>	PCF	1.600,- 1.344,54	●	●	●	●
Assistenzpaket Stadt mit Assistenzpaket Parken⁷		PCZ	2.410,- 2.025,21	●	●	●	●
Einparkhilfe hinten⁷	unterstützt das rückwärtige Einparken und Rangieren innerhalb der Systemgrenzen durch akustisches Anzeigen des Abstands hinter dem Fahrzeug zu einem erkannten Objekt; Messung durch Ultraschallsensoren, unauffällig in den Stoßfänger integriert; aktiv bei eingelegtem Rückwärtsgang	7X1	400,- 336,13	●	●	●	●
Einparkhilfe plus⁷	<p>Durch die Nutzung von Daten der in die Stoßfänger integrierten Ultraschallsensoren unterstützt die akustische und optische Einparkhilfe vorn und hinten beim Ein- und Ausparken sowie beim Rangieren.</p> <p>Abhängig vom Lenkeinschlag und von der Fahrtrichtung wird der Abstand zu erkannten Objekten in einer selektiven, optischen Darstellung im MMI touch-Display angezeigt. Erkannte Hindernisse außerhalb des Fahrwegs werden als weißes Segment angezeigt. Rote Segmente stellen erkannte Hindernisse im Fahrweg dar. Eine virtuelle Fahrspuranzeige bietet zudem seitliche Führungslinien, die anhand des aktuell gewählten Lenkeinschlags vorausberechnet werden.</p> <p>Die Aktivierung erfolgt durch Einlegen des Rückwärtsgangs, über eine Taste in der Mittelkonsole sowie automatisch, sobald der Abstand zu einem erkannten Objekt weniger als ca. 90 cm beträgt.</p>	7X2	780,- 655,46	●	●	●	●

		Bestellschlüssel	EUR inkl. 19% MwSt. ¹ EUR ohne MwSt. ¹	A4	A4 advanced	A4 S line	A4 allroad quattro
Parkassistent mit Einparkhilfe plus⁷	<p>Im Erfassungsbereich der Ultraschallsensoren hilft der Parkassistent bei der Suche nach einem geeigneten Parkplatz entlang der Fahrbahn. Bei Querparklücken wird der Einparkweg, bei Längsparklücken der Ein- und Ausparkweg berechnet.</p> <p>Beim Ein- und Ausparken unterstützt das System durch gezielte Lenkmanöver. Es muss lediglich nach Anweisungen im Display der Gangwechsel vorgenommen, Gas gegeben, gebremst sowie der Parkvorgang vollumfänglich überwacht werden. Sogar Parkmanöver in mehreren Zügen werden unterstützt. Die Umgebungsanzeige kann innerhalb von Systemgrenzen vor Hindernissen vor und hinter dem Fahrzeug sowie lenkwinkelabhängig vor seitlichen Hindernissen warnen. Die Aktivierung erfolgt mit der Parkassistent-Taste in der Mittelkonsole.</p>	7X5	1.050,- 882,35	●	●	●	●
Rückfahrkamera⁷	<p>Die Rückfahrkamera stellt im MMI touch-Display den Erfassungsbereich hinter dem Fahrzeug dar. Dynamische und statische Anzeigeelemente unterstützen beim Einparken oder Rangieren.</p> <p>Es können zwei Modi für Querparken und Anhängermodus⁴⁶ ausgewählt werden. Abhängig vom gewählten Modus werden die berechnete Fahrspur sowie Hilfs- und Führungslinien angezeigt. Die Rückfahrkamera ist unauffällig in die Griffleiste der Gepäckraumklappe integriert und wird durch das Einlegen des Rückwärtsgangs oder über eine Taste in der Mittelkonsole aktiviert.</p> <p>Hinweis: nur in Verbindung mit Einparkhilfe plus oder Parkassistent erhältlich; im Umfang von Assistenzpaket Stadt enthalten</p>	KA2	450,- 378,15	●	●	●	●
Halteassistent⁷	Der Halteassistent hält das Fahrzeug nach dem Anhalten an im Straßenverkehr üblichen Steigungen und Gefällen zeitlich unbegrenzt.	UH2	80,- 67,23	●	●	●	●
Kamerabasierte Verkehrszeichenerkennung^{4,7}	<p>Die kamerabasierte Verkehrszeichenerkennung unterstützt beim Fahren, indem innerhalb der Systemgrenzen erkannte Verkehrszeichen, wie beispielsweise Geschwindigkeitsbegrenzungen, Überholverbote und temporäre Geschwindigkeitsgebote, angezeigt werden. Sollte sich ein Verkehrszeichen außerhalb des Sichtbereichs der Kamera befinden, kann es aus den in den Navigationsdaten hinterlegten Informationen der optionalen MMI Navigation plus mit MMI touch, die mitbestellt werden muss, bereitgestellt werden.</p> <p>Die Anzeige der Verkehrszeichenerkennung erfolgt automatisch im Display des Kombiinstruments bzw. im optionalen Audi virtual cockpit plus und ist über das Multifunktionslenkrad konfigurierbar. Es können bis zu drei Verkehrszeichen exklusiv oder das zum aktuellen Zeitpunkt relevante Gebot als Zusatzanzeige zu einem weiteren System (z. B. digitaler Geschwindigkeitsanzeige) dargestellt werden. Im MMI touch gibt es zusätzlich die Möglichkeit, eine verkehrszeichenbasierte Warnung bei Überschreiten des erkannten Geschwindigkeitsgebots auszuwählen.</p> <p>Die kamerabasierte Verkehrszeichenerkennung hat einen rein informativen Charakter.</p>	QR9	200,- 168,07	●	●	●	●

Fahrwerke und Bremsen

	Bestellschlüssel	EUR inkl. 19% MwSt. ¹ EUR ohne MwSt. ¹	A4	A4 advanced	A4 S line	A4 allroad quattro	
Audi drive select	<p>Audi drive select ermöglicht die Einstellung der gewünschten Fahrzeugcharakteristik in verschiedenen verfügbaren Modi. Dabei erfolgt die Anpassung der Lenkunterstützung, der Motorcharakteristik bzw. der Schaltkennlinie des Automatikgetriebes (bei S tronic/tiptronic) sowie weiterer serienmäßiger Systeme. Sofern mitbestellt, werden auch optionale Ausstattungen wie zum Beispiel Fahrwerk mit Dämpferregelung, quattro mit ultra-Technologie, quattro mit Sportdifferenzial, adaptive cruise control sowie Matrix LED-Scheinwerfer an den jeweiligen eingestellten Modus angepasst.</p> <p>Der Modus „efficiency“ versetzt Motor, Getriebe, Klimatisierung und die optionale adaptive cruise control in eine verbrauchsoptimierte Grundeinstellung.</p> <p>Der Modus „individual“ ermöglicht die Kombination unterschiedlicher Einstellungen der jeweiligen Systeme.</p> <p>Serienausstattung für Motorisierungen ab 125 kW (170 PS) und Sonderausstattung für A4 30 TDI 100 kW (136 PS) sowie A4 35 TDI:</p> <ul style="list-style-type: none"> ▶ „auto“ ▶ „comfort“ ▶ „dynamic“ ▶ „efficiency“ ▶ „individual“ ▶ „offroad“ (bei A4 allroad quattro) <p>Sonderausstattung für Motorisierungen unter 125 kW (170 PS):</p> <ul style="list-style-type: none"> ▶ „auto“ ▶ „comfort“ ▶ „dynamic“ ▶ „individual“ 	2H9	200,- 168,07	●	●	●	○
	2H1	200,- 168,07	●	●	●	-	

		Bestellschlüssel	EUR inkl. 19% MwSt. ¹ EUR ohne MwSt. ¹	A4	A4 advanced	A4 S line	A4 allroad quattro
Serienfahrwerk	für A4 Limousine/A4 Avant: Das serienmäßige Fahrwerk vereint sehr guten Fahrkomfort mit guter Fahrdynamik. ▶ Stoßdämpfer und Schraubenfedern an Vorder- und Hinterachse ▶ Fünflenker-Leichtbau-Vorderachse, Stabilisator; Vorderachsträger mit der Karosserie fest verschraubt ▶ Fünflenker-Leichtbau-Hinterachse mit Einzelradaufhängung; Stabilisator; Hinterachsträger elastisch gelagert	1BA	ohne Mehrpreis	○	○	●	-
Komfortfahrwerk mit Dämpferregelung	für A4 Limousine/A4 Avant: Das Fahrwerk mit Dämpferregelung ermöglicht eine elektronisch geregelte Anpassung der adaptiven Stoßdämpfer an unterschiedliche Fahrsituationen. Dadurch wird ein hoher Fahrkomfort bei gleichzeitig sehr guter Fahrdynamik ermöglicht. Eine dynamische oder komfortorientierte Ausprägung der Dämpfergrundabstimmung ist über Audi drive select in verschiedenen Modi einstellbar. Tieferlegung um 10 mm Die Vorderachse ist als Fünflenker-Leichtbau-Achse mit adaptiven Stoßdämpfern, Schraubenfedern, Stabilisator und fest mit der Karosserie verschraubtem Achsträger ausgelegt. An der Hinterachse kommt eine Fünflenker-Leichtbau-Achse mit Einzelradaufhängung, adaptiven Stoßdämpfern, Schraubenfedern, Stabilisator und elastisch gelagertem Achsträger zum Einsatz. Hinweis: nur in Verbindung mit Audi drive select erhältlich	1BL	690,- 579,83 1.030,- 865,55	- ●	- ●	● -	- -
Sportfahrwerk	für A4 Limousine/A4 Avant: Das Sportfahrwerk mit straffer abgestimmter Federung und Dämpfung für direkteren Fahrbahnkontakt und ein sportlicheres Handling; Tieferlegung um 23 mm; Stoßdämpfer und Schraubenfedern an Vorder- und Hinterachse ▶ mit Fünflenker-Leichtbau-Vorderachse, Stabilisator; Vorderachsträger mit der Karosserie fest verschraubt ▶ mit Fünflenker-Leichtbau-Hinterachse mit Einzelradaufhängung, Stabilisator, Hinterachsträger elastisch gelagert	1BE	340,- 285,71	●	●	○	-

Fahrwerke und Bremsen

		Bestellschlüssel	EUR inkl. 19% MwSt. ¹ EUR ohne MwSt. ¹	A4	A4 advanced	A4 S line	A4 allroad quattro
Sportfahrwerk mit Dämpferregelung	<p>für A4 Limousine/A4 Avant: Das Sportfahrwerk mit adaptiven Stoßdämpfern an Vorder- und Hinterachse sowie Tieferlegung um 23 mm bietet eine gesteigerte Fahrdynamik mit direkterem Fahrkontakt. Die elektronisch geregelte Anpassung der Dämpfer an unterschiedliche Fahrsituationen ermöglicht eine dynamische oder komfortorientierte Ausprägung der Grundabstimmung. Sie ist über Audi drive select in den unterschiedlichen Modi einstellbar.</p> <p>Die Vorderachse ist als Fünflenker-Leichtbau-Achse mit adaptiven Stoßdämpfern, Schraubenfedern, Stabilisator und fest mit der Karosserie verschraubtem Achsträger ausgelegt.</p> <p>An der Hinterachse kommt eine 5-Lenker-Leichtbau-Achse mit Einzelradaufhängung, adaptiven Stoßdämpfern, Schraubenfedern, Stabilisator und elastisch gelagertem Achsträger zum Einsatz.</p> <p>Hinweis: nur in Verbindung mit Audi drive select erhältlich</p>	1BQ	690,- 579,83 1.030,- 865,55	- ●	- ●	● -	- -
allroad-spezifisches Serienfahrwerk	<p>für A4 allroad quattro: Das allroad-spezifische Serienfahrwerk mit gegenüber dem Audi A4 Avant mit Serienfahrwerk um 23 mm erhöhter Trimmelage bietet gute Fahrdynamik bei sehr gutem Fahrkomfort.</p> <p>Die Vorderachse ist als Fünflenker-Leichtbau-Achse mit Stoßdämpfern, Schraubenfedern, Stabilisator und fest mit der Karosserie verschraubtem Achsträger ausgelegt. An der Hinterachse kommt eine Fünflenker-Leichtbau-Achse mit Einzelradaufhängung, Stoßdämpfern, Schraubenfedern, Stabilisator und elastisch gelagertem Achsträger zum Einsatz.</p>			-	-	-	○
allroad-spezifisches Fahrwerk mit Dämpferregelung	<p>Das allroad-spezifische Fahrwerk mit adaptiven Stoßdämpfern an Vorder- und Hinterachse sowie gegenüber dem Audi A4 Avant mit Serienfahrwerk um 23 mm erhöhter Trimmelage bietet sehr hohen Fahrkomfort bei gleichzeitig guter Fahrdynamik. Die elektronisch geregelte Anpassung der Dämpfer an unterschiedliche Fahrsituationen ermöglicht eine komfortorientierte oder dynamische Ausprägung der Dämpfergrundabstimmung. Sie ist über Audi drive select in den unterschiedlichen Modi einstellbar.</p> <p>Die Vorderachse ist als Fünflenker-Leichtbau-Achse mit adaptiven Stoßdämpfern, Schraubenfedern, Stabilisator und fest mit der Karosserie verschraubtem Achsträger ausgelegt. An der Hinterachse kommt eine 5-Lenker-Leichtbau-Achse mit Einzelradaufhängung, adaptiven Stoßdämpfern, Schraubenfedern, Stabilisator und elastisch gelagertem Achsträger zum Einsatz</p>	2MN	1.030,- 865,55	-	-	-	●
Elektromechanische Parkbremse	umfasst Parkbremsfunktion im Stand, Anfahrhilfe durch automatisches Lösen beim Anfahren und Notbremsfunktion während der Fahrt über alle vier Räder			○	○	○	○
Bremssättel rot lackiert	rote Lackierung der vorderen und hinteren Bremssättel; für eine betont sportliche Optik der Bremsanlage Hinweis: nicht erhältlich für 30 TDI, 35 TDI und 35 TFSI	PC2	330,- 277,31	●	●	●	-

● = als Sonderausstattung lieferbar ○ = Serienausstattung - = kein Angebot. Erläuterungen zu den Fußnoten finden Sie ab Seite 126.

		Bestellschlüssel	EUR inkl. 19% MwSt. ¹	EUR ohne MwSt. ¹	A4	A4 advanced	A4 S line	A4 allroad quattro
Elektromechanische Servolenkung	wartungsfreie Zahnstangenlenkung mit geschwindigkeitsabhängiger Lenkunterstützung; präzises Lenkgefühl bei hohem Tempo, hervorragende Unterstützung beim Einparken				○	○	○	○
Frontantrieb	mit radselektiver Momentensteuerung. Das in die ESC integrierte System verteilt die Antriebsmomente auf den Vorderrädern, abhängig von der Fahrsituation durch gezielte Bremsengriffe. Bei Kurvenfahrten steuert die radselektive Momentensteuerung aktiv gegen. Dies bedeutet verbesserte Traktion und Dynamik und ein präziseres und neutraleres Fahrverhalten (weniger Untersteuern). Zusätzlich wird die Agilität während des Lenkens verbessert.				○/-	○/-	○/-	-
quattro	quattro zeichnet sich durch hervorragende Traktion, Fahrdynamik und Sicherheit aus. quattro mit ultra Technologie Der intelligente Allradantrieb quattro mit ultra-Technologie überwacht permanent den Fahrzustand und verteilt die Kraft situationsabhängig auf die Vorder- und Hinterachse. Erfordert eine Fahrsituation keinen Allradantrieb, kann die komplette Hinterachse vom Antrieb abgekoppelt werden. Gesamtwirkungsgrad und Effizienz können dadurch spürbar gesteigert werden. Bei sportlicher Kurvenfahrt werden die kurveninneren Räder sanft abgebremst und somit das Antriebsmoment auf den kurvenäußeren Räder erhöht. Das führt zu verbesserter Dynamik in Kurven und einem präziseren und neutraleren Fahrverhalten.	GH4			○/-	○/-	○/-	○/-

Technik und Sicherheit

		Bestellschlüssel	EUR inkl. 19% MwSt. ¹ EUR ohne MwSt. ¹	A4	A4 advanced	A4 S line	A4 allroad quattro
Mild-Hybrid	Mild-Hybrid (12 Volt) verfügt über eine erweiterte Start-Stop-Funktion und erweiterte Energierückgewinnung beim Bremsen (Rekuperation) zum Laden der 12-Volt-Starterbatterie und des Lithium-Ionen-Zusatzspeichers (12 Volt oder 48 Volt bei 6-Zylinder-Motor). Durch diese Technologie kann das System mehr Energie zurückgewinnen und schaltet den Motor häufiger ab. Für Mild-Hybrid ist konzeptionell ein ergänzender Riemen-Starter-Generator (RSG) vorgesehen. Ein rein elektrisches Fahren ist nicht möglich.			○	○	○	○
Start-Stop-System	hilft den Kraftstoffverbrauch und den CO ₂ -Ausstoß durch Abschalten des Motors in Standphasen zu senken, z. B. an Ampeln. Für einen Wiederstart wird der Startvorgang bereits beim Treten der Kupplung bzw. Lösen der Fußbremse eingeleitet. Jederzeit über eine Taste deaktivierbar			○	○	○	○
Begrenzung Höchstgeschwindigkeit auf 210 km/h	Hinweis: nur für A4 Limousine und A4 Avant Motorisierungen bis 150 kW (204 PS); optional: Abwahl rollwiderstandsoptimierte Reifen			○/-	○/-	○/-	-
Kraftstoffbehälter	Kraftstofftank mit 40 Liter Füllvolumen Hinweis: Serie für TDI-Motorisierungen mit Frontantrieb			○/-	○/-	○/-	-
Kraftstoffbehälter mit erhöhtem Füllvolumen	Kraftstofftank mit 54 Liter Füllvolumen	0M1	ohne Mehrpreis	○/●	○/●	○/●	-
Kraftstoffbehälter mit erhöhtem Füllvolumen	Kraftstofftank mit 58 Liter Füllvolumen Hinweis: Serie für quattro Motorisierungen	0M2		○/-	○/-	○/-	○
AdBlue-Tank^{®8}	<ul style="list-style-type: none"> ▶ Tank für AdBlue-Lösung zur Reduzierung der Stickoxide im Abgas mittels SCR-System ▶ für Dieselfahrzeuge (Serie) ▶ 12 Liter Füllvolumen 	FK1		○/-	○/-	○/-	○/-
AdBlue-Tank^{®8} mit erhöhtem Füllvolumen⁴⁷	<ul style="list-style-type: none"> ▶ größerer Tank für AdBlue-Lösung zur Reduzierung der Stickoxide im Abgas mittels SCR-System ▶ für Dieselfahrzeuge (Option) ▶ 24 Liter Füllvolumen 	FK2	55,- 46,22	●/-	●/-	●/-	●/-
Airbag für Fahrer und Beifahrer mit Beifahrer-Airbag-Deaktivierung				○	○	○	○
Seitenairbags vorn und Kopfairbagsystem	Seitenairbags vorn in die Sitzlehnen integriert; mit zusätzlichem Kopfairbagsystem: entfaltet sich vor der seitlichen Fensterfläche und kann so die Personen auf den Vordersitzen und den äußeren Fondsitzen bei einem Seitenaufprall schützen			○	○	○	○

● = als Sonderausstattung lieferbar ○ = Serienausstattung - = kein Angebot. Erläuterungen zu den Fußnoten finden Sie ab Seite 126.

		Bestellschlüssel	EUR inkl. 19% MwSt. ¹ EUR ohne MwSt. ¹	A4	A4 advanced	A4 S line	A4 allroad quattro
Seitenairbags vorn und hinten und Kopfairbagsystem	Seitliche Airbags im Fond bieten zusätzlichen Schutz für die hinten sitzenden Fahrgäste. Seitenairbags vorn in die Sitzlehnen und hinten in die Seitenpolster integriert. Mit Kopfairbagsystem: entfaltet sich vor der seitlichen Fensterfläche (vorn und hinten) und schützt so Front- und außen sitzende Fondpassagiere bei einem Seitenaufprall Hinweis: für A4 Limousine mit Frontantrieb nur in Verbindung mit Rücksitzlehne umklappbar erhältlich	4X4	360,- 302,52	●	●	●	●
Kindersicherung, manuell				○	○	○	○
Kindersitzbefestigung ISOFIX und Top Tether für die äußeren Fondsitze	Robuste Haltevorrichtung zur praktischen Befestigung von ISOFIX-Kindersitzen auf den Sitzen der Rücksitzbank. Mit dem sogenannten Top Tether steht ein zusätzlicher Befestigungspunkt oben am Sitz zur Verfügung. Das bewährte ISOFIX-System verbindet einfache Handhabung mit einem Schutz für Kinder im Fahrzeug. Die empfohlenen Kindersitze von Audi Original Zubehör erhalten Sie bei Ihrem Audi Partner.			○	○	○	○
Kindersicherheits-Paket	Robuste Haltevorrichtung zur praktischen Befestigung von ISOFIX-Kindersitzen auf dem Beifahrersitz. Das bewährte ISOFIX-System verbindet einfache Handhabung mit einem Schutz für Kinder im Fahrzeug. Der Deaktivierungsschalter des Beifahrerairbags sowie die elektrische Kindersicherung der hinteren Türen ergänzen die Schutzfunktionen. Die empfohlenen Kindersitze von Audi Original Zubehör erhalten Sie bei Ihrem Audi Partner.	PIH	55,- 46,22	●	●	●	●
Gurtanlagekontrolle				○	○	○	○
Verbandmaterial mit Warndreieck und Warnwesten	<ul style="list-style-type: none"> ▶ Warndreieck ▶ Verbandmaterial ▶ 2 Warnwesten 			○	○	○	○
Partikelfilter	Ottopartikelfilter (TFSI)/Dieselpartikelfilter (TDI)			○	○	○	○

Audi connect

Audi connect Navigation & Infotainment^{5, 22}

IT3

Online Points of Interest

Direkt aus der Navigation auf POIs (z. B. Tankstellen und Parkhäuser) von Drittanbietern zugreifen. Bei Bedarf können außerdem dynamische Zusatzinformationen wie Bewertungen und Öffnungszeiten, aktuelle Kraftstoffpreise sowie die Verfügbarkeit von Parkplätzen angezeigt werden. Über das Touchdisplay des MMI können die Points of Interest, wie Parkhäuser oder Sehenswürdigkeiten, in der Navigationskarte angewählt werden, um relevante Zusatzinformationen direkt eingeblendet zu bekommen. Durch die Integration von Nutzerbewertungen und Fotos ist es noch einfacher, sich für ein Reiseziel zu entscheiden.

Online Verkehrsinformationen plus

Zusätzlich zu Online Verkehrsinformationen: spurgenaue Verkehrsflussdaten auf Autobahnen – im Bereich von Abfahrten und Knotenpunkten – sowie in innerstädtischen Kreuzungsbereichen. Anzeige von Fahrstreifensperrungen im MMI-Display. Darüber hinaus erfolgt die Berücksichtigung prädiktiver Verkehrsflussdaten zur Berechnung genauerer Ankunftszeiten.

Online Verkehrszeicheninformationen

Aktuelle Verkehrsflussinformationen werden online abgerufen. Dadurch werden eine höhere Genauigkeit der Ankunftszeit und bestmögliche Routenführung erreicht. Die Verkehrsflussinformationen werden farblich in der Navigationskarte angezeigt und bei der dynamischen Routenführung berücksichtigt. Eine kontinuierliche Datenaktualisierung liefert schnelle Informationen über Stautenstehung und -auflösung: durch die hohe Abdeckung des Straßennetzes z. B. auch auf Landstraßen und in der Stadt.

myAudi Navigation¹³

Wurde über myAudi ein Ziel gefunden, so kann es direkt an das Fahrzeug gesendet und dort beim Einsteigen als Navigationsziel übernommen werden. So können z. B. Routen und ganze Touren komfortabel vor Fahrtantritt in myAudi geplant und dann im Fahrzeug abgerufen werden. Darüber hinaus kann die Navigation nahtlos auf dem Smartphone mit der myAudi App^{4, 13} außerhalb des Fahrzeugs fortgesetzt werden, um die letzten Meter zum Ziel zu finden. Die myAudi Navigation hilft auch beim Rückweg zum Fahrzeug. Kommt es auf einer der üblichen Fahrstrecken zu Verzögerungen, kann dies über eine Push-Benachrichtigung auf dem Smartphone angezeigt werden.

Gefahreninformationen

Die Schwarmfunktion „Lokale Gefahreninformationen (LGI)“ warnt vor folgenden Ereignissen auf der Route: Pannen, Unfällen, Sichtbehinderungen und Schleudergefahren. Die Anzeige erfolgt optisch in der MMI-Navigationskarte sowie optisch und akustisch im Kombiinstrument.

Wetterinformationen

Wissen, wie das Wetter wird, egal, wohin die Reise führt. Audi connect liefert dazu passgenaue Informationen: Wettervorhersagen und Unwetterwarnungen werden anhand von anschaulichen Infografiken präsentiert. So kann das Wetter für die nächsten Tage vorhergesagt oder die kurzfristige Wetterentwicklung mithilfe des Regenradars angezeigt werden.

WLAN-Hotspot²⁸

Audi connect ermöglicht einen drahtlosen Internetzugang mittels WLAN-Hotspot im Fahrzeug. Bis zu acht mobile Endgeräte, wie Smartphones und Tablets, können so gleichzeitig im Internet surfen. Das dafür nötige Datenvolumen ist über www.my.audi.com oder direkt auf www.audi.cubitelecom.com erhältlich. Nach erstmaliger Buchung im Online Portal können Datenpakete auch bequem über das MMI im Fahrzeug nachgebucht werden.

Online News³¹

Mithilfe von Online News können aktuelle Meldungen und Nachrichten aus aller Welt direkt im Fahrzeug angezeigt und vorgelesen werden. So können während der Fahrt News zu speziellen Themenfeldern, z. B. Fußballergebnisse, Politiknachrichten oder News aus der Wirtschaft, im Blick behalten werden.

Audi connect Navigation & Infotainment^{5, 22}
IT3 (Fortsetzung)

Navigation mit Google^{TM23} Satellitenkarte

Durch die hochdetaillierte Satellitenkarte von Google^{TM23} wirkt die Kartendarstellung in der MMI Navigation plus noch realistischer. Dank der Luftaufnahmen ergibt sich eine bessere Wiedererkennbarkeit und Orientierung. Die Routenführung mit den Satellitenkarten von Google^{TM23} trägt zu einem hochwertigen Erscheinungsbild der Audi Navigation bei.

Onlinesuche nach Navigationszielen²⁴

Durch den Zugriff auf umfassende Internet-Datenbanken werden passende Navigationsziele zur Sucheingabe geliefert. Ziele können auch mittels Spracheingabe gefunden werden, was die Ablenkung vom Straßenverkehr reduziert. Neben Adressdaten, die direkt als Navigationsziel übernommen werden können, liefert die Onlinesuche dazu passende Informationen wie Öffnungszeiten und Kontaktdaten.

Hochdetaillierte 3D-Städte-Darstellung

Die 3D-Städte-Modelle werden mit hochdetaillierten Texturen erweitert. Die realistischere Darstellung von Gebäuden erleichtert die Orientierung in ausgewählten Städten.

On-Street Parking²⁶

On-Street Parking zeigt die Wahrscheinlichkeit an, entlang bestimmter Straßen einen freien Parkplatz zu finden. Außerdem sind nützliche Zusatzinformationen verfügbar wie Preise oder ob es sich um Anwohnerparkplätze handelt.

Online Spracheingabe

Durch den Online-Abgleich der Spracheingabe werden die Erkennungsrate und Ergebnisqualität verbessert.²⁵ Das ermöglicht z. B. die Erkennung von Eigennamen, sodass bei der Zieleingabe direkt nach dem Namen eines Hotels gesucht werden kann. Mit der optional einschaltbaren Aktivierung per Sprache kann die Spracheingabe auch ohne Tastendruck gestartet werden. Dazu muss die Spracheingabe einfach mit dem Schlüsselbegriff „Hey Audi“ beginnen. Die Online Spracheingabe ermöglicht außerdem das freie Diktieren von SMS.⁴⁸ So ist man nicht mehr an vorgegebene Texte gebunden.

Amazon Alexa-Integration²⁷

Die Integration in das Fahrzeug ermöglicht eine Interaktion mit Alexa, dem Sprachdienst von Amazon, nun auch unterwegs: Musik abspielen, Nachrichten verfolgen oder Wettervorhersagen abrufen und vieles mehr. Auch die Steuerung von Smarthome-Geräten von unterwegs ist möglich. Alexa ist cloudbasiert und wird so durch die Erweiterung um neue Funktionen stetig verbessert. Alexa im Fahrzeug zu nutzen ist einfach: Der Sprachdialog wird wie üblich über die Taste am Multifunktionslenkrad gestartet. Beginnt die Eingabe mit „Alexa“, antwortet Alexa direkt. Bei eingeschalteter Aktivierung des Sprachdialogsystems mit „Hey Audi“ reagiert der Sprachdienst auch ohne Tastendruck auf das Aktivierungswort „Alexa“.

Online Radio²⁸

Zugriff auf weltweit verfügbare Online Radio Sender, direkt und komfortabel als Medienquelle in Ihrem Radio.

Hybrid Radio²⁸

Das Radio wechselt automatisch und nahtlos zwischen klassischem Rundfunk über FM oder DAB und dem dazu passenden Online Radio Stream des Senders, um immer den bestmöglichen Empfang zu gewährleisten. Jederzeit und überall den Lieblingssender hören, selbst bei Verlassen des terrestrischen Sendebereichs.

Audi connect

Audi connect Navigation & Infotainment^{5, 22}

IT3 (Fortsetzung)

Nutzer-Profil

Durch das Anlegen eines Nutzer-Profiles im Fahrzeug kann eine Vielzahl von Einstellungen, wie zum Beispiel Ergonomie-, Infotainment- oder Lichteinstellungen, in einem persönlichen Nutzer-Profil gespeichert werden. Über das MMI können unterschiedliche Nutzer-Profile (myAudi App^{4, 13} oder lokal) angelegt oder ein Gast-Profil verwendet werden. Die Einstellungen der zuletzt aktiven Person werden beim Ausschalten der Zündung dem verwendeten Fahrzeugschlüssel zugeordnet. Beim Einsteigen ins Fahrzeug erscheint eine persönliche Begrüßung im MMI und es werden die individuellen Einstellungen der Person geladen, der der verwendete Fahrzeugschlüssel zugeordnet worden ist.

Durch das Anlegen eines Nutzer-Profiles mit einem myAudi Account können individuelle Einstellungen dieser Person in weitere Audi Fahrzeuge mit diesem Dienst übertragen werden. Die Anzahl der gespeicherten Fahrzeugeinstellungen ist abhängig von den gewählten Sonderausstattungen.

holoride-Schnittstelle³²

holoride macht die Fahrt auf den Fondsitzen zu einem hochimmersiven Erlebnis: durch die Integration von Fahrzeugbewegungsdaten in die virtuelle Welt einer 3D-Virtual-Reality-Brille. Durch diese faszinierende Technologie kann ein neues Level im Entertainment-Angebot erzielt werden. Damit eröffnen sich neue Möglichkeiten in den Bereichen der audiovisuellen Medien, Videospiele sowie Bildung.

Durch die holoride-Schnittstelle sind Fahrzeuge für die Nutzung des holoride-Angebots vorbereitet. Mithilfe der myAudi App^{4, 13} kann eine kompatible 3D-Virtual-Reality-Brille mit dem Fahrzeug verbunden und ein Erlebnis ausgewählt werden. Das holoride-Angebot kann ausschließlich auf den Sitzplätzen der zweiten Sitzreihe genutzt werden.

Rechtshinweise zu Audi connect Navigation & Infotainment IT3

Bitte beachten Sie: Die Funktionen arbeiten nur innerhalb von Systemgrenzen und sind teilweise von der Verfügbarkeit von Diensten Dritter abhängig. Die AUDI AG übernimmt keine Haftung hinsichtlich der Richtigkeit dieser Daten.

Die Nutzung der von Audi connect unterstützten Dienste ist nur in Verbindung mit einem optionalen Navigationssystem möglich. Die Erbringung der Audi connect-Dienste erfolgt durch die AUDI AG/Importeure. Die Datenverbindung für die Audi connect-Dienste wird über eine fest im Fahrzeug verbaute SIM-Karte durch einen Mobilfunkanbieter hergestellt. Die Kosten dieser Datenverbindungen sind im Preis für die Audi connect-Dienste enthalten. Ausgenommen hiervon ist die Datenverbindung für den WLAN-Hotspot und die Nutzung von Diensten, die online Mediastreaming erfordern (wie z. B. Online Radio und Hybrid Radio). Die Datenverbindung erfolgt für den WLAN-Hotspot und die Nutzung von Diensten, die online Mediastreaming erfordern (wie z. B. Online Radio und Hybrid Radio), ebenfalls über die fest im Fahrzeug verbaute SIM-Karte und einen kostenpflichtigen Datentarif des Audi Providers. Informationen zu Tarifen und zur Buchung finden Sie unter www.audi.de/connect.

Die Verfügbarkeit der von Audi connect Navigation & Infotainment unterstützten Dienste ist länderabhängig.

Audi connect ermöglicht je nach Fahrzeugmodell den Zugriff auf Dienste von unseren Service-Providern und Drittanbietern. Sofern die Audi connect-Dienste auf Leistungen von unseren Service-Providern und Drittanbietern basieren, kann eine dauerhafte Verfügbarkeit nicht gewährleistet werden, da die Verfügbarkeit in deren Verantwortung liegt.

Die Audi connect-Dienste werden für 24 Monate ab Neufahrzeugauslieferung zur Verfügung gestellt. Danach verlängert sich die Laufzeit kostenfrei einmalig um weitere 12 Monate.

Falls Sie eine solche Verlängerung nicht wünschen, teilen Sie dies bitte schriftlich an folgende Anschrift mit:

AUDI AG
Kundenbetreuung Deutschland
85045 Ingolstadt
E-Mail: kundenbetreuung@audi.de

Rechtshinweise zu Audi connect Navigation & Infotainment IT3 (Fortsetzung)

Bei einer nachträglichen Buchung der Audi connect-Dienste über den Functions on Demand-Shop, als Einzelbuchung oder im Paket mit einer zeitlich befristeten Buchung des MMI-Navigationssystems, stehen die Audi connect-Dienste nur für den gebuchten Zeitraum zur Verfügung. Auch bei einer unbefristeten Buchung des MMI-Navigationssystems beträgt die maximale Laufzeit der Audi connect-Dienste 24 Monate ab Buchung mit einmaliger kostenfreier Verlängerung um weitere 12 Monate. Informationen zu einer anschließenden Verlängerung der Audi connect-Dienste erhalten Sie unter www.audi.de/connect und bei Ihrem Audi Partner.

Audi connect Notruf & Service mit Audi connect Remote & Control^{4, 5, 6} IW3

Audi connect Notruf³⁸

Der Audi connect Notruf erfüllt die gesetzlichen Anforderungen des paneuropäischen Notrufsystems. Darüber hinaus bietet der Audi connect Notruf weitere Vorteile, die im Notfall entscheidend sein können. Im Falle eines schweren Unfalls wird automatisch ein Notruf ausgelöst. Mithilfe der Übermittlung fahrzeugrelevanter Daten wie Unfallort oder Anzahl der im Fahrzeug sitzenden Personen an das Audi Notruf Callcenter kann schnell und zielgerichtet Hilfe organisiert werden. Geschulte Call Center Agents betreuen die Verunfallten auch im Ausland in der Landessprache³⁸ der fahrenden Person und informieren parallel die lokalen Rettungskräfte mit den zur Rettung relevanter Daten. Der Audi connect Notruf kann auch manuell über eine Taste ausgelöst werden, um beispielsweise Hilfe für andere zu rufen.

Online Pannruf

Im Falle einer Panne kann der Kunde über die Service-Call-Taste im Dachmodul den Online Pannruf auslösen. Das Fahrzeug baut eine Sprachverbindung zur Audi Hilfe auf. In vielen Fällen kann auf Basis der vom Fahrzeug gesendeten Daten die Beanstandung identifiziert und eine schnelle, kundenadäquate Lösung gefunden werden.

Audi Schadenservice

Stellen die Fahrzeugsensoren einen leichten Unfall ohne Airbag-Auslösung oder/und Gurtstrafung fest, so öffnet sich dazu automatisch eine Maske im MMI-Display, die zur Auswahl stellt, ob Unterstützung bei der Schadenabwicklung benötigt wird oder ein Notruf ausgelöst werden soll. In beiden Fällen steht speziell geschultes Servicepersonal zur Verfügung.

Audi Servicetermin online³⁹

Audi Servicetermin online informiert den kundenseitig ausgewählten Audi Service Partner bei fälligen Serviceterminen. Der_Die Kund_in wird proaktiv vom präferierten Service Partner kontaktiert.

Rechtshinweise zu Audi connect Notruf & Service mit Audi connect Remote & Control IW3

Bitte beachten Sie: Die Funktionen arbeiten nur innerhalb von Systemgrenzen und sind teilweise von der Verfügbarkeit von Diensten Dritter abhängig. Die AUDI AG übernimmt keine Haftung hinsichtlich der Richtigkeit dieser Daten.

Die Erbringung der Dienste erfolgt über eine im Fahrzeug verbaute SIM-Karte. Die Kosten für Gesprächs- und Datenverbindungen sind im Preis für die Dienste enthalten. Die von Audi zur Verfügung gestellten Dienste sind nur innerhalb der Abdeckung des Mobilfunknetzes des von Audi gewählten Mobilfunkanbieters verfügbar.

Die Audi connect-Dienste Notruf, Online Pannruf, Audi Schadenservice und Audi Servicetermin online werden für bis zu 10 Jahre ab Neufahrzeugauslieferung zur Verfügung gestellt.

Im Falle eines automatisch ausgelösten Notrufs kann die Audi Notrufzentrale die erhaltenen Informationen zur Alarmierung des Rettungsdienstes an die (örtliche) Leitstelle oder Polizeidienststelle weitergeben, um eine möglichst schnelle Hilfestellung zu ermöglichen. Nähere Informationen über die Verarbeitung personenbezogener Daten entnehmen Sie bitte dem Datenschutzhinweis zu Audi connect und dem Datenschutzhinweis zu myAudi.

Die Audi connect Remote & Control-Dienste sind ab Neufahrzeugauslieferung 3 Jahre kostenfrei nutzbar und können anschließend kostenpflichtig verlängert werden.

Audi connect

Rechtshinweise zu Audi connect Notruf & Service mit Audi connect Remote & Control IW3 (Fortsetzung)

Weiterer Hinweis:

Sofern Audi connect-Produkte und -Services auf Leistungen von Drittanbietern basieren, kann eine dauerhafte Verfügbarkeit nicht gewährleistet werden, sondern obliegt der Verantwortung der Drittanbieter.

Im Falle von behördlichen, staatlichen oder anderen gesetzlich notwendigen Änderungen oder im Falle eines Wegfalls notwendiger Telekommunikationssysteme und -dienste (z. B. wenn unser Mobilfunkanbieter Mobilfunkdienste, die in Ihrem Fahrzeugmodell verwendet werden, beendet oder einschränkt) liegen der Austausch sowie die Kosten für den Austausch von Geräten, die aufgrund einer solchen Änderung oder eines Wegfalls erforderlich sind, nicht in der Verantwortung der AUDI AG.

Weitere Störungen der Dienste können sich aus Gründen höherer Gewalt oder aufgrund technischer und sonstiger Maßnahmen ergeben, die etwa an den Anlagen der AUDI AG, der Lieferanten oder der Netzbetreiber für einen ordnungsgemäßen Ablauf erforderlich sind (z. B. Wartung, Reparatur, systembedingte Software-Updates, Erweiterungen). Die AUDI AG wird alle zumutbaren Anstrengungen unternehmen, um solche Störungen unverzüglich zu beseitigen oder auf die Beseitigung hinzuwirken.

Audi Original Zubehör



EUR inkl.
19 % MwSt.¹
EUR ohne
MwSt.¹

Sport und Design/Räder

Audi electric kick scooter 2.0	Der Audi electric kick scooter powered by Egret vereint qualitativ hochwertige Verarbeitung mit markantem Audi Markendesign. Mit einer Reichweite von bis zu 80 km und einer Geschwindigkeit von bis zu 20 km/h bietet er dem Fahrer ein komfortables Fahrerlebnis. Er ist ein Statement, das Affinität zur Elektromobilität und die Loyalität zur Marke Audi unterstreicht.	1.965,- 1.651,26
Sling Bag	Das sportliche Taschendesign ist auf den Stil der Elektroroller abgestimmt. Die Querträgertasche/Sling Bag ist mit einem Gurt anstelle der herkömmlichen zwei ausgestattet und passt sich der Form der Schulter an.	36,- 30,25
Audi Helm	Der Helm bietet dank Hartschalen-Technologie unschlagbaren Schutz für den Kopf. Für Fahrrad und e-Scooter verwendbar; in verschiedenen Designs erhältlich	ab 100,- 84,03
Schneeketten	für verschiedene Reifengrößen erhältlich, 1 Satz à 2 Stück	120,- 100,84
Dynamische Nabenkappen	Ausdrucksstarker Blickfang mit faszinierender Inszenierung. Charakteristisch für die dynamischen Nabenkappen sind die sowohl im Stand wie auch während der Fahrt immer waagrecht ausbalancierten Audi Ringe in der Felgenmitte. Hinweis: Die Verbaubarkeit ist abhängig vom Rad-Design. Lieferumfang: 1 Satz (4 Stück)	115,- 96,64
Ventilkappen	4 Ventilkappen aus Metall mit Audi Logo	24,- 20,17
Rädertasche	Das 4-teilige Set mit praktischen Tragegriffen ermöglicht das einfache und saubere Transportieren und Aufbewahren von Kompletträdern. Das Material besteht aus reißfestem Kunststoff. In den Außentaschen können die Radschrauben aufbewahrt werden.	ab 30,50 25,63
Einstiegsleuchte-LED	Für eine überzeugend sportliche Performance: Die Einstiegsleuchte-LED projiziert entweder die Audi Ringe, die Audi Ringe mit Gecko, das zweifarbige S-Logo, den Schriftzug Vorsprung oder das Logo des FC Bayern München mit Audi Ringen beim Öffnen der Fahrzeugtüren auf den Untergrund. Dies sorgt nicht nur für eine gesteigerte Helligkeit beim Einsteigen, sondern auch für eine individuelle sportliche Optik. Die Einstiegsleuchte-LED stellt eine Weiterentwicklung der serienmäßigen Einstiegsleuchten dar. Lieferumfang: 2er-Set; zzgl. Einbau	120,- 100,84
Pedalkappen-Set in Edelstahl	Die Pedalkappen sind aus gebürstetem Edelstahl gefertigt. Die Gummibesichtung an der Oberfläche sorgt für mehr Grip.	ab 72,- 60,50

Kommunikation

Dashcam (Universal Traffic Recorder 2.0)	Front- und Heckkamera zur Videodokumentation während der Fahrt und während des Parkens	445,- 373,95
---	--	------------------------

Erläuterungen zu den Fußnoten finden Sie ab Seite 126.

Audi Original Zubehör

EUR inkl.
19% MwSt.¹
EUR ohne
MwSt.¹

Transport

Grundträger	zur Montage diverser Dachaufbauten; maximal zulässiges Gesamtgewicht von Träger, Aufbauten, Aufbauteilen und Beladung von 75 kg (bei A4 Avant 90 kg) ist zu beachten	285,- 239,50
Dachträgertasche, universell	Dachträgertasche aus strapazierfähigem Material zum Transport und zur Aufbewahrung von Grund- und Relingträgern; mit kleiner Seitentasche für die Bedienungsanleitung und den Drehmomentschlüssel; mit Tragegriff und Schlaufe zum Aufhängen an einem Haken z. B. in der Garage	39,- 32,77
Ski- und Gepäckboxen	<p>neues Audi Design mit verbesserter Aerodynamik dank flacher, sportlicher Optik; brillantschwarz mit Aufkleber Audi Ringe in Florettsilber; hochwertiger Look mit sichtbaren Verbindungselementen; abschließbar und beidseitig zu öffnen mit zentraler Mehrpunktverriegelung für bequemes Be- und Entladen; einfache und schnelle Montage durch Powerclick; System mit getrennter Schließ- und Öffnungsfunktion und Anzeige des Status offen oder geschlossen; Schnellbefestigungssystem inkl. Drehmomentbegrenzung; maximal zulässige Beladung 75 kg; citycrashgetestet</p> <ul style="list-style-type: none"> ▶ 250 l; max. Skilänge: 175 cm; max. Anzahl Skier: 3–5 Paar; max. Anzahl Snowboards: 3–4 ▶ 310 l; max. Skilänge: 155 cm; max. Anzahl Skier: 3–6 Paar; max. Anzahl Snowboards: 3–4 ▶ 430 l; max. Skilänge: 200 cm; max. Anzahl Skier: 5–7 Paar; max. Anzahl Snowboards: 3–5 	540,- 453,78 595,- 500,00 790,- 663,87
Dachboxentasche	Die Dachboxentasche in Größe S ist perfekt abgestimmt auf die Original Audi Dachboxen. In Kombination mit den Taschen der Größen M und L können Sie Ihre Dachbox optimal befüllen. Die Tasche besitzt praktische Tragegriffe sowie einen wasserdichten Boden zum Schutz Ihres Transportguts – so können Sie beruhigt in den Urlaub starten!	ab 43,- 36,13
Ski- und Snowboardhalter	zur Montage auf dem Grundträger; für maximal 4 Paar Ski/2 Snowboards; auch für 6 Paar Ski/4 Snowboards und ausziehbar erhältlich	195,- 163,87
Fahrradhalter	zur Montage auf dem Grundträger; maximal zulässige Traglast von 20 kg ist zu beachten; für 1 Fahrrad	160,- 134,45
Fahrradträger für die Anhängervorrichtung, klappbar	Abschließbarer Träger für bis zu 2 Fahrräder; maximale Traglast 60 kg. Das Öffnen des Kofferraums ist mit dem wegklappbaren Fahrradträger möglich. Erweiterungssatz für 3. Fahrrad gegen Aufpreis erhältlich	620,- 521,01
Fahrradträger für die Anhängervorrichtung, klapp- und faltbar	Abschließbarer Träger in Schwarz für bis zu 2 Fahrräder oder E-Bikes, maximale Traglast 60 kg. Das Öffnen des Kofferraums ist mit dem wegklappbaren Fahrradheckträger möglich. Dank der Faltbarkeit ist der Träger einfach zu verstauen (inkl. Transporttasche). Auffahrschiene gegen Aufpreis erhältlich	750,- 630,25

EUR inkl.
19% MwSt.¹
EUR ohne
MwSt.¹

Familie		
Audi Babyschale i-Size	Die Babyschale i-Size mit integriertem Sitzeinsatz ist geeignet für Kinder mit einer Körpergröße von ca. 40 bis 80 cm (empfohlen von der Geburt bis ca. 15 Monate).	335,- 281,51
Audi Kindersitz i-Size	Für Kinder mit einer Körpergröße von ca. 76 bis 105 cm (empfohlenes Alter ca. 15 Monate bis etwa 4 Jahre). Sehr guten Schutz bieten der integrierte Hosenträger-Gurt und die anpassbare Kopfstütze. Auch als DualFix mit 360-Grad Rotationsmöglichkeit erhältlich. Er kann dadurch ohne erneuten Aus- und Wiedereinbau einfach von einer vorwärts- in eine rückwärtsgerichtete Position und zurückgedreht werden. Zusätzlich kann der Kindersitz im parkenden Fahrzeug zur offenen Tür gedreht werden.	490,- 411,76
Kindersitz Kidfix XP	Der Kindersitz Kidfix XP ist für Kinder mit einem Gewicht von 15 bis 36 kg Körpergewicht bzw. im Alter zwischen ca. 3,5 und 12 Jahren geeignet. Die Sitzfläche und die Lehne können getrennt werden. Die Sitzfläche kann für Kinder ab 22 kg auch ohne Lehne verwendet werden.	339,- 284,87
Audi Baby-Safe i-Size Flex Base	Die maßgefertigte Befestigungsgrundlage für die Babyschale i-Size. So fahren auch die ganz Kleinen sicher mit. Mit der i-Size Basis zur Nutzung der Audi Babyschale i-Size. Die i-Size Base wird in die vorinstallierten i-Size-Normhalterungen eingerastet, die fest mit der Fahrzeugkarosserie verbunden sind. Die Audi Babyschale i-Size wird in der Audi i-Size Base verrastet.	265,- 222,69
Kindersitzunterlage	Die Audi Kindersitzunterlage ist auf das Design der Audi Kindersitze sowie auf das Interieur des Fahrzeugs abgestimmt. Die Fahrzeugsitze werden damit besser vor Verschmutzung geschützt. Eventuelle Abdrücke durch Kindersitze werden reduziert, auch bei rückwärtsgerichtetem Transport der Kinder. Die Verwendung der Kindersitzunterlage wird ausdrücklich nur dann empfohlen, wenn die Babyschale oder die Kindersitze über die ISOFIX-Anbindung mit dem Fahrzeug verbunden werden.	39,- 32,77
Audi Kinderwagen	Der sehr schmale Audi Kinderwagen in attraktivem Design bietet einfache Handhabung, Flexibilität im Alltag und hohen Komfort. Durch den Einhand-Faltmechanismus lässt er sich auf eine kompakte Größe zusammenklappen und z. B. im Gepäckraum des Fahrzeugs leicht verstauen.	445,- 373,95
Komfort und Schutz		
Gepäckraumschale	wasserdicht und säurebeständig, Farbe: Anthrazit	94,- 78,99
Allwetterfußmatten	für vorne und hinten, je 2er-Satz ▶ vorn ▶ hinten	65,- 54,62 49,- 41,18

Audi Original Zubehör

EUR inkl.
19% MwSt.¹
EUR ohne
MwSt.¹

Kofferraumbox (faltbar) mit Audi Ringen	aus textilem Material als Transportbox oder Unterlage im Kofferraum	38,- 31,93
Ladekantenschutzmatte	schützt den Stoßfänger vor Beschädigungen beim Be- und Entladen. Auch für Hunde als Rutschschutz beim Einsteigen. Einfache Befestigung an den Ladehaken des Kofferraums	51,- 42,86
Kühl-/Warmhaltetasche	mit Anschlusskabel für 12-Volt-Steckdosen, Inhalt 20 Liter, mit Tragegurt	195,- 163,87
Winterpflegemittel-Set	beinhaltet 500 ml Antifrost bis -70 °C, 500 ml Enteiser, 50 ml Glaspolish und einen Eiskratzer mit dreifach drehbarer Schaber Klinge aus Polykarbonat	24,90 20,92
Audi Pflegemitteltasche	beinhaltet 300 ml Aktivschaumreiniger, 500 ml Insekten-Entferner, 500 ml Antifrost, 250 ml Kunststoff-Tiefenpflege, 250 ml Polymer-Wachs-Polish, 250 ml Wachs-Shampoo, 50 ml Glaspolitur, ein Mikrofasertuch und zwei Schwämme	77,- 64,71
Warnweste für Erwachsene	Für die eigene Sicherheit bei Pannen: In einigen Ländern ist das Mitführen von mindestens einer Warnweste im Fahrzeug gesetzlich vorgeschrieben. Farbe: Orange mit Leuchtstreifen Lieferumfang: 1 Warnweste für Erwachsene	6,80 5,71

Bei den aufgeführten Artikeln handelt es sich um einen Auszug aus dem Angebot an Audi Original Zubehör. Den detaillierten Umfang entnehmen Sie bitte dem Audi A4-Zubehörkatalog. Die angegebenen Preise verstehen sich zzgl. evtl. Montagekosten und sind unverbindliche Preisempfehlungen des Herstellers. Über die jeweiligen Komplettpreise informiert Sie Ihr Audi Partner.

● = als Sonderausstattung lieferbar ○ = Serienausstattung – = kein Angebot. Erläuterungen zu den Fußnoten finden Sie ab Seite 126.

Audi Erlebnis Abholung

		Bestellschlüssel	EUR inkl. 19% MwSt. ¹ EUR ohne MwSt. ¹	A4	A4 advanced	A4 S line	A4 allroad quattro
<p>Audi Erlebnis Abholung</p> <p>Die Marke Audi hautnah erleben: Machen Sie Ihren Tag der Abholung zu einem ganz besonderen Erlebnis. Eine Werksabholung an den Standorten Ingolstadt und Neckarsulm schafft faszinierende und unvergessliche Momente. Die Erlebnis Abholung in Ingolstadt und Neckarsulm bietet ein umfangreiches Rahmenprogramm und im Wesentlichen folgende Leistungen:</p> <ul style="list-style-type: none"> ▶ individuelle Fahrzeugübergabe und -erklärung durch Ihren Audi Expert ▶ Erlebnisführung durch die Produktion (Gruppenführung) ▶ je nach Antriebskonzept volle Batterieladung/Vollbetankung ▶ Besichtigung der Traditionsausstellung (Neckarsulm)/Besuch im museum mobile (Ingolstadt) <p>Wir freuen uns darüber hinaus, Sie in das Restaurant Nuvolari (Neckarsulm) bzw. Audi Marktrestaurant (Ingolstadt) einladen zu dürfen.</p> <p>Hinweis: vorbehaltlich verfügbarer Kapazitäten an den Werksstandorten</p>			755,- 634,45	●	●	●	●

Klassifizierung von Reifenparametern

In der Tabelle finden Sie die Spannen der Kraftstoffeffizienzklasse, der Nasshaftungsklasse und der Klasse des externen Rollgeräusches zu den unterschiedlichen Reifengrößen der Audi A4 Limousine, des A4 Avant und des A4 allroad quattro.

Erläuterungen



Kraftstoffeffizienz

Die Kraftstoffeffizienzklasse der Reifen variiert in Abhängigkeit vom Rollwiderstand zwischen den folgenden Abstufungen:

- ▶ A sind die effizientesten Reifen und sparen Kraftstoff.
- ▶ E sind die am wenigsten effizienten Reifen und verbrauchen am meisten Kraftstoff.



Nasshaftung

Die Nasshaftungsklasse informiert über die Bremseigenschaften bei nassen Witterungsbedingungen und reicht von:

- ▶ A (größte Sicherheit) bis
- ▶ E (geringste Sicherheit).

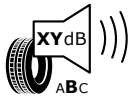

Rollgeräusch

Das Rollgeräusch der Reifen bzw. der Außengeräuschpegel wird in Dezibel (dB) gemessen und anstelle von XY mit einer Zahl angegeben. Zusätzlich wird das Rollgeräusch dreistufig in A, B und C eingeteilt.



Schneegriffigkeit

Mit diesem Zeichen gekennzeichnete Reifen sind für die Nutzung bei extremen Schneeverhältnissen geeignet.



Eisgriffigkeit

Mit diesem Zeichen gekennzeichnete Reifen sind für Straßenoberflächen mit Eisschicht oder fester Schneedecke ausgelegt.

Eisreifen sind für Straßenoberflächen mit Eisschicht oder fester Schneedecke ausgelegt und sollten nur bei sehr schwierigen Witterungsverhältnissen (z. B. niedrigen Temperaturen) zum Einsatz kommen. Der Einsatz von Eisreifen bei weniger schwierigen Witterungsverhältnissen (z. B. Nässe oder wärmeren Temperaturen) kann, insbesondere im Hinblick auf Nasshaftung, Handhabung und Verschleiß, zu einer suboptimalen Leistung führen.

Weitere Hinweise:

Der Kraftstoffverbrauch kann durch umweltschonende Fahrweise erheblich reduziert werden. Zur Verbesserung der Kraftstoffeffizienz und der Nasshaftung ist der Reifendruck regelmäßig zu prüfen. Die Anhaltewege müssen immer beachtet werden.

Weitere Informationen finden Sie unter:

<https://www.audi.de/de/brand/de/neuwagen/eu-reifenlabel.html>

	Reifengröße	Kraftstoffeffizienzklasse	Nasshaftungsklasse	Klasse des externen Rollgeräusches in dB		Schneegriffigkeit	Eisgriffigkeit
Sommerreifen	205/60 R 16	B	B-A	72-68	B-A	nein	nein
	225/50 R 17	C-B	B-A	72-68	B-A	nein	nein
	225/55 R 17	C	A	71-69	B	nein	nein
	245/40 R 18	D-B	B-A	72-70	B	nein	nein
	245/45 R 18	D-C	A	71	B	nein	nein
	245/35 R 19	E-D	B-A	73-67	B-A	nein	nein
	245/40 R 19	D	A	72	B	nein	nein
Winterreifen	255/35 R 19	D-C	B-A	73-66	B-A	nein	nein
	205/60 R 16	D-C	D-C	72-70	B	ja	ja/nein
	225/50 R 17	D-C	C-B	72-71	B	ja	ja/nein
	225/55 R 17	D-C	B	72-71	B	ja	nein
	225/45 R 18	D-C	B	72-70	B	ja	ja
	245/40 R 18	D-C	B	72	B	ja	ja/nein
245/45 R 18	D	C	70	B	ja	nein	
All-Season-Reifen	225/50 R 17	B	C	71	B	ja	ja

Hinweise:

Die gezielte Bestellung eines bestimmten Reifenfabrikats ist aus logistischen und produktionstechnischen Gründen nicht möglich.

Nähere Details zu den Reifenparametern erhalten Sie bei Ihrem Audi Partner.

Abmessungen

Audi A4 Limousine

Angaben in mm

Angaben der Abmessungen bei Fahrzeugleergewicht. * Mit Dachantenne erhöht sich die Fahrzeughöhe um 3 mm.
 ** Maximaler Kopfraum. *** Breite Ellbogenraum. **** Breite Schulterraum.

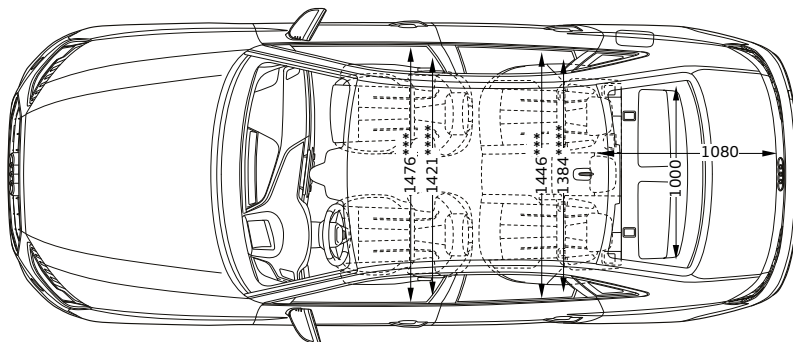
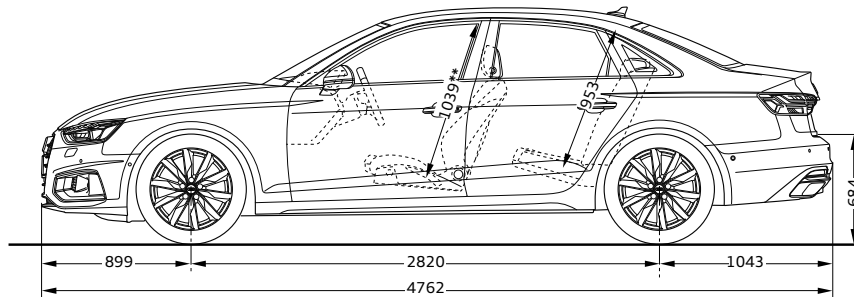
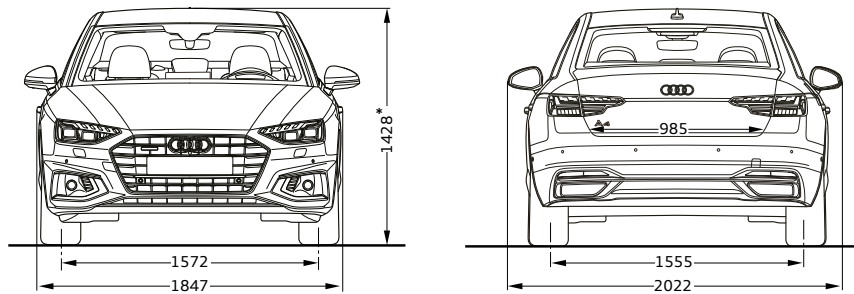

Audi A4 Avant

Angaben in mm

Angaben der Abmessungen bei Fahrzeugleergewicht. * Mit Dachantenne erhöht sich die Fahrzeughöhe um 25 mm.
 ** Maximaler Kopfraum. *** Breite Ellbogenraum. **** Breite Schulterraum.

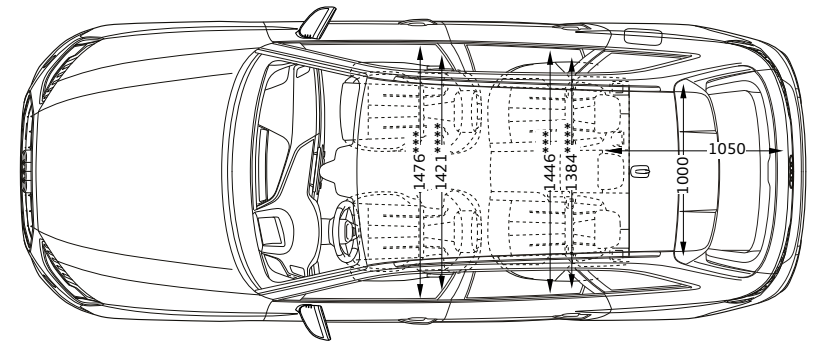
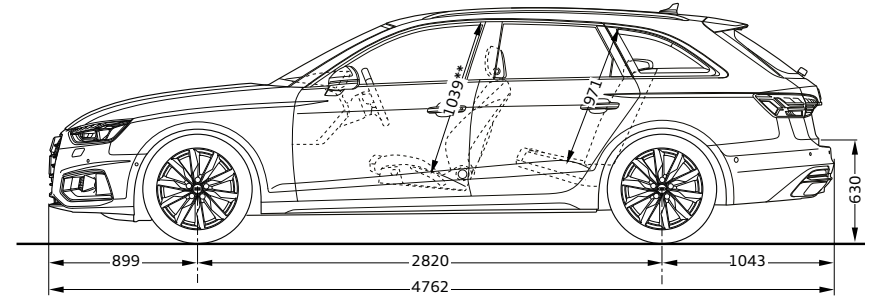
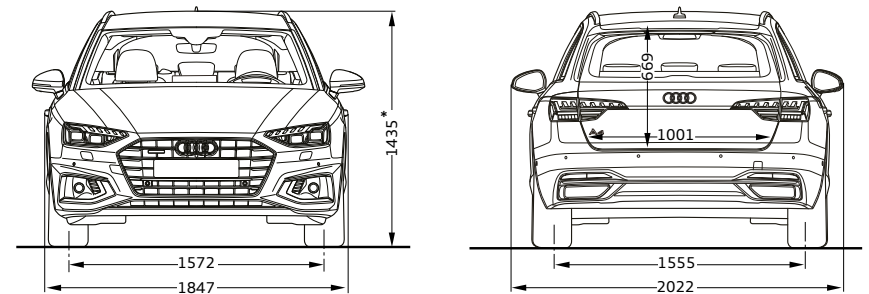

Abmessungen

Audi A4 allroad quattro

Angaben in mm

Angaben der Abmessungen bei Fahrzeugleergewicht

* Maximaler Kopfraum. ** Breite Ellbogenraum. *** Breite Schulterraum.

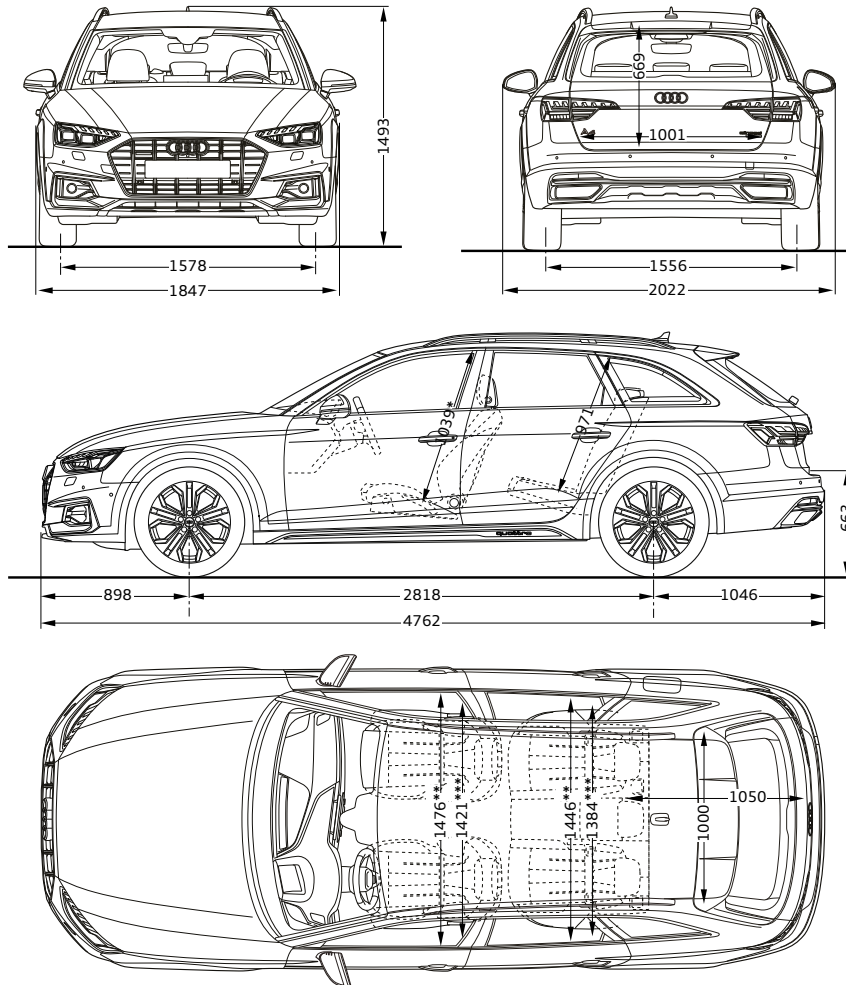

Technische Daten

Modell		A4 Limousine 35 TFSI 110 kW (150 PS)		A4 Limousine 40 TFSI 150 kW (204 PS)		A4 Limousine 40 TFSI quattro 150 kW (204 PS)	
Leistung/ Drehmoment	Zylinder	4		4		4	
	Hubraum in cm ³	1.984		1.984		1.984	
	Max. Leistung ⁴⁹ in kW (PS) bei min ⁻¹	110 (150) 4.000-6.000		150 (204) 4.475-6.000		150 (204) 4.475-6.000	
	Max. Drehmoment in Nm bei min ⁻¹	270 1.300-3.850		270 1.350-3.850		320 1.450-4.475	
Kraftübertragung	Antriebsart	Frontantrieb		Frontantrieb		quattro	
	Getriebeart	Schaltgetriebe 6-Gang		S tronic 7-Gang		S tronic 7-Gang	
Verbrauch⁵⁰	Kraftstoffart	Super schwefelfrei ROZ 95 ⁵¹		Super schwefelfrei ROZ 95 ⁵¹		Super schwefelfrei ROZ 95 ⁵¹	
	kombiniert in l/100 km nach WLTP*	6,9-5,9		7,1-5,9		7,1-6,1	
CO₂-Emissionen⁵⁰	kombiniert in g/km nach WLTP*	157-133		160-135		161-138	
Effizienzklasse*		-		-		-	
Emissionsnorm		Euro 6d-ISC-FCM		Euro 6d-ISC-FCM		Euro 6d-ISC-FCM	

* Für das Fahrzeug liegen Verbrauchs- und Emissionswerte nur nach WLTP und nicht nach NEFZ vor. Erläuterungen zu den Fußnoten finden Sie ab Seite 126.

Technische Daten

Modell		A4 Limousine 45 TFSI quattro 195 kW (265 PS)	A4 Limousine 30 TDI 100 kW (136 PS)	A4 Limousine 35 TDI 120 kW (163 PS)	A4 Limousine 40 TDI 150 kW (204 PS)
Leistung/ Drehmoment	Zylinder	4	4	4	4
	Hubraum in cm ³	1.984	1.968	1.968	1.968
	Max. Leistung ⁴⁹ in kW (PS) bei min ⁻¹	195 (265) 5.250-6.500	100 (136) 3.000-4.440	120 (163) 3.250-4.200	150 (204) 3.800-4.200
	Max. Drehmoment in Nm bei min ⁻¹	370 1.600-4.500	320 1.500-3.000	370 1.500-3.000	400 1.750-3.250
Kraftübertragung	Antriebsart	quattro	Frontantrieb	Frontantrieb	Frontantrieb
	Getriebeart	S tronic 7-Gang	S tronic 7-Gang	S tronic 7-Gang	S tronic 7-Gang
Verbrauch⁵⁰	Kraftstoffart	Super schwefelfrei ROZ 95 ⁵¹	Diesel schwefelfrei ⁵²	Diesel schwefelfrei ⁵²	Diesel schwefelfrei ⁵²
	kombiniert in l/100 km nach WLTP*	7,8-6,8	5,4-4,6	5,5-4,6	5,8-5,0
CO₂-Emissionen⁵⁰	kombiniert in g/km nach WLTP*	177-154	142-120	143-120	153-130
Effizienzklasse*		-	-	-	-
Emissionsnorm		Euro 6d-ISC-FCM	Euro 6d-ISC-FCM	Euro 6d-ISC-FCM	Euro 6d-ISC-FCM

* Für das Fahrzeug liegen Verbrauchs- und Emissionswerte nur nach WLTP und nicht nach NEFZ vor. Erläuterungen zu den Fußnoten finden Sie ab Seite 126.

Modell		A4 Limousine 40 TDI quattro 150 kW (204 PS)	A4 Avant 35 TFSI 110 kW (150 PS)		A4 Avant 40 TFSI 150 kW (204 PS)
Leistung/ Drehmoment	Zylinder	4	4		4
	Hubraum in cm ³	1.968	1.984		1.984
	Max. Leistung ⁴⁹ in kW (PS) bei min ⁻¹	150 (204) 3.800-4.200	110 (150) 4.000-6.000		150 (204) 4.475-6.000
	Max. Drehmoment in Nm bei min ⁻¹	400 1.750-3.250	270 1.300-3.850	270 1.350-3.850	320 1.450-4.475
Kraftübertragung	Antriebsart	quattro	Frontantrieb		Frontantrieb
	Getriebeart	S tronic 7-Gang	Schaltgetriebe 6-Gang	S tronic 7-Gang	S tronic 7-Gang
Verbrauch⁵⁰	Kraftstoffart	Diesel schwefelfrei ⁵²	Super schwefelfrei ROZ 95 ⁵¹		Super schwefelfrei ROZ 95 ⁵¹
	kombiniert in l/100 km nach WLTP*	6,0-5,1	7,1-6,1	7,3-6,2	7,3-6,3
CO₂-Emissionen⁵⁰	kombiniert in g/km nach WLTP*	157-135	162-139	166-140	167-143
Effizienzklasse*		-	-		-
Emissionsnorm		Euro 6d-ISC-FCM	Euro 6d-ISC-FCM		Euro 6d-ISC-FCM

Technische Daten

Modell		A4 Avant 40 TFSI quattro 150 kW (204 PS)	A4 Avant 45 TFSI quattro 195 kW (265 PS)	A4 Avant 30 TDI 100 kW (136 PS)	A4 Avant 35 TDI 120 kW (163 PS)
Leistung/ Drehmoment	Zylinder	4	4	4	4
	Hubraum in cm ³	1.984	1.984	1.968	1.968
	Max. Leistung ⁴⁹ in kW (PS) bei min ⁻¹	150 (204) 4.475–6.000	195 (265) 5.250–6.500	100 (136) 3.000–4.440	120 (163) 3.250–4.200
	Max. Drehmoment in Nm bei min ⁻¹	320 1.450–4.475	370 1.600–4.500	320 1.500–3.000	370 1.500–3.000
Kraftübertragung	Antriebsart	quattro	quattro	Frontantrieb	Frontantrieb
	Getriebeart	S tronic 7-Gang	S tronic 7-Gang	S tronic 7-Gang	S tronic 7-Gang
Verbrauch⁵⁰	Kraftstoffart	Super schwefelfrei ROZ 95 ⁵¹	Super schwefelfrei ROZ 95 ⁵¹	Diesel schwefelfrei ⁵²	Diesel schwefelfrei ⁵²
	kombiniert in l/100 km nach WLTP*	7,6–6,5	8,1–7,0	5,6–4,7	5,7–4,8
CO₂-Emissionen⁵⁰	kombiniert in g/km nach WLTP*	172–148	183–159	148–124	148–125
Effizienzklasse*		-	-	-	-
Emissionsnorm		Euro 6d-ISC-FCM	Euro 6d-ISC-FCM	Euro 6d-ISC-FCM	Euro 6d-ISC-FCM

* Für das Fahrzeug liegen Verbrauchs- und Emissionswerte nur nach WLTP und nicht nach NEFZ vor. Erläuterungen zu den Fußnoten finden Sie ab Seite 126.

Modell		A4 Avant 40 TDI 150 kW (204 PS)	A4 Avant 40 TDI quattro 150 kW (204 PS)	A4 allroad quattro 45 TFSI 195 kW (265 PS)	A4 allroad quattro 40 TDI 150 kW (204 PS)
Leistung/ Drehmoment	Zylinder	4	4	4	4
	Hubraum in cm ³	1.968	1.968	1.984	1.968
	Max. Leistung ⁴⁹ in kW (PS) bei min ⁻¹	150 (204) 3.800-4.200	150 (204) 3.800-4.200	195 (265) 5.250-6.500	150 (204) 3.800-4.200
	Max. Drehmoment in Nm bei min ⁻¹	400 1.750-3.250	400 1.750-3.250	370 1.600-4.500	400 1.750-3.250
Kraftübertragung	Antriebsart	Frontantrieb	quattro	quattro	quattro
	Getriebeart	S tronic 7-Gang	S tronic 7-Gang	S tronic 7-Gang	S tronic 7-Gang
Verbrauch⁵⁰	Kraftstoffart	Diesel schwefelfrei ⁵²	Diesel schwefelfrei ⁵²	Super schwefelfrei ROZ 95 ⁵¹	Diesel schwefelfrei ⁵²
	kombiniert in l/100 km nach WLTP*	6,1-5,1	6,2-5,3	8,1-7,5	6,2-5,7
CO₂-Emissionen⁵⁰	kombiniert in g/km nach WLTP*	159-135	163-139	182-170	162-150
Effizienzklasse*		-	-	-	-
Emissionsnorm		Euro 6d-ISC-FCM	Euro 6d-ISC-FCM	Euro 6d-ISC-FCM	Euro 6d-ISC-FCM

Erläuterungen

- ¹ Unverbindliche Preisempfehlung des Herstellers, zzgl. Überführungs- und Zulassungskosten.
- ² Safelock wird nur über eine länderspezifische Codierung durch die Diebstahlwarnanlage aktiviert. Safelock allein ist keine Sonderausstattung und nicht durch den Kunden separat wählbar.
- ³ Informationen über kompatible Mobiltelefone erhalten Sie bei Ihrem Audi Partner oder unter www.audi.de/bluetooth.
- ⁴ Abhängig von länderspezifischer Verfügbarkeit.
- ⁵ Rechtliche Informationen und Nutzungshinweise zu Audi connect finden Sie ab Seite 106.
- ⁶ In Gebieten mit unzureichendem GPS-Empfang oder außerhalb der Abdeckung des jeweiligen Mobilfunkbieters können einige Funktionen/Dienste keine Daten senden/empfangen und sind ggf. nicht oder nur eingeschränkt verfügbar.
- ⁷ Bitte beachten Sie: Die Systeme arbeiten nur innerhalb von Systemgrenzen und unterstützen beim Fahren. Die Verantwortlichkeit und notwendige Aufmerksamkeit im Straßenverkehr verbleiben bei der fahrenden Person.
- ⁸ Eingetragene Marke des Verbandes der Automobilindustrie e. V. (VDA).
- ⁹ Glanzgedrehte, glanzgefräste, polierte oder teilpolierte Räder dürfen nicht bei winterlichen Straßenverhältnissen eingesetzt werden. Die Felgenoberfläche besitzt herstellungsbedingt keinen ausreichenden Korrosionsschutz und kann durch Streusalz oder Ähnliches dauerhaft beschädigt werden.
- ¹⁰ Die Audi Neuwagen-Reifengarantie gilt nicht für folgende Kundengruppen: Taxi-Unternehmen (Ausnahme: Chauffeur-limousinen), Euro mobil-Fahrzeuge, Autovermieter und Fahrzeuge, die auf die AUDI AG zugelassen sind.
- ¹¹ Voraussetzung ist die Sonderausstattung Audi connect Notruf & Service mit Audi connect Remote & Control sowie der optionale Komfortschlüssel.
Der Audi connect Schlüssel ist ab Neufahrzeugauslieferung zunächst für 24 Monate kostenfrei nutzbar und verlängert sich danach einmalig kostenfrei um 12 Monate. Anschließend kann der Audi connect Schlüssel kostenpflichtig verlängert werden. Rechtliche Informationen und Nutzungshinweise zu Audi connect finden Sie ab Seite 106.
- ¹² Informationen über kompatible Mobiltelefone (Voraussetzung u. a.: Android-Betriebssystem, NFC-Technologie und Secure Element im Smartphone integriert) erhalten Sie bei Ihrem Audi Partner oder unter www.audi.de/bluetooth.
- ¹³ Die aktuelle Kompatibilität des iOS-/Android-Betriebssystems finden Sie in der Beschreibung der myAudi App im jeweiligen App Store. Vorherige Registrierung unter www.my.audi.com erforderlich.
- ¹⁴ Verifikation Ihres myAudi Accounts beim Audi Partner notwendig. Auf dem Smartphone muss zuvor die kostenlose myAudi App installiert werden.
- ¹⁵ Mikrofaser Dinamica ist ein atmungsaktives Mikrofasermaterial, welches anteilig aus recycelten Polyesterfasern und aufbereitetem PET hergestellt wird.
- ¹⁶ Nur in Verbindung mit Automatikgetriebe erhältlich.
- ¹⁷ Alcantara ist ein Mikrofaservlies.
- ¹⁸ Die Nutzung des Head-up Displays ist mit polarisierenden Sonnenbrillengläsern eingeschränkt.
- ¹⁹ Navigationsdaten für unterstützte Länder auf integriertem SSD-Speicher verfügbar. Nähere Informationen erhalten Sie bei Ihrem Audi Partner.
- ²⁰ Die ausgelieferte Kartenversion kann im halbjährlichen Rhythmus bis maximal 5 Jahre nach Produktionsende der verbauten Infotainment-Gerätegeneration kostenfrei aktualisiert werden. Die aktuellen Navigationsdaten werden auf der myAudi Plattform unter www.my.audi.com zum Download bereitgestellt und können via USB-Speichermedium im Fahrzeug installiert werden. In Verbindung mit Audi connect können die Karten für die Heimatregion auch direkt im Fahrzeug heruntergeladen und monatlich aktualisiert werden. Darüber hinaus ist es möglich, die neuen Navigationsdaten bei einem Audi Partner installieren zu lassen, wobei zusätzliche Kosten entstehen können.
- ²¹ Verfügbar in ausgewählten Sprachen.
- ²² Die Audi connect-Dienste müssen nach 3 Jahren kostenpflichtig verlängert werden. Funktionsumfänge können länderspezifischen Einschränkungen unterliegen. Audi connect Navigation & Infotainment ist nur in Verbindung mit einem freigeschalteten MMI Navigationssystem plus vollumfänglich nutzbar.
- ²³ Google und das Google-Logo sind eingetragene Marken von Google Inc.
- ²⁴ Der Audi connect-Dienst ist nur in Verbindung mit der optionalen MMI Navigation plus mit MMI touch verfügbar.
- ²⁵ Verfügbar in Deutsch, Englisch, Französisch, Italienisch und Spanisch.
- ²⁶ Ist in ausgewählten Städten und für ausgewählte Straßenzüge verfügbar.
- ²⁷ Amazon, Alexa und alle zugehörigen Logos sind Marken oder eingetragene Marken von Amazon.com, Inc. oder eines damit verbundenen Unternehmens. Die Amazon Alexa-Integration ist in folgenden Sprachen verfügbar: Deutsch, Spanisch, Italienisch. Die Systemsprache der MMI Navigation plus mit MMI touch muss auf eine von Amazon Alexa-Integration unterstützte Sprache eingestellt sein. Audiostreaming über Alexa erfordert kostenpflichtiges Datenvolumen über einen Partner von Audi. Die Verantwortung für die Funktionen und Inhalte von Amazon Alexa liegt bei Amazon. Bestimmte Alexa-Funktionen sind von der Smarthome-Technologie abhängig. Weitere Informationen zur Verfügbarkeit erhalten Sie bei Ihrem Audi Partner.
- ²⁸ Dienst erfordert kostenpflichtiges Datenvolumen über einen Partner von Audi.
- ²⁹ Die grundsätzliche Verfügbarkeit von Online-Media-Streaming ist länderabhängig. Zur Nutzung benötigen Sie in der Regel einen Account bei einem Media-Streaming-Dienst, wodurch zusätzliche Kosten entstehen können. Damit wir Ihnen den Dienst Online-Media-Streaming mit all seinen Funktionalitäten anbieten können, ist es ggf. erforderlich, dass wir Informationen (im Regelfall Updates) auf Ihrem Fahrzeug speichern.
- ³⁰ Amazon und alle damit verbundenen Logos sind eingetragene Marken von Amazon.com Inc. oder damit verbundener Unternehmen.
- ³¹ Für die Bearbeitung des Newsfeeds in myAudi wird ein myAudi Account benötigt.
- ³² Über den genauen Einsatztermin von Holoride informieren Sie sich bitte bei der Holoride GmbH oder bei Ihrem Audi Partner. Der Betrieb des Holoride-Angebots ist auf die zweite Sitzreihe beschränkt.
Die Nutzung der 3D-Virtual-Reality-Brille während der Fahrt:
► ist ausschließlich für die Personen der zweiten Sitzreihe auf den seitlichen Sitzpositionen zugelassen,
► ist für Personen über 1,5 Meter Körpergröße erlaubt,
► ist nur erlaubt, wenn die Person, die die 3D-Virtual-Reality-Brille nutzt, mit ihrem vollständig ausgestreckten Arm (inklusive gestreckter Finger) kein vor ihr befindliches Objekt (z. B. hintere Fläche des Vordersitzes) erreichen kann,
► ist nur erlaubt, wenn die notwendigen Sicherheitsmaßnahmen (z. B. Haltevorrichtung) an der 3D-Virtual-Reality-Brille angebracht sind.
Weitere Informationen zum Holoride-System finden Sie unter www.holoride.com.
- ³³ Empfang ist abhängig von digitaler Netzverfügbarkeit.
- ³⁴ Inhalt und Umfang der Zusatzinformationen sind abhängig von der Bereitstellung durch den jeweiligen Radiosender.
- ³⁵ Das Smartphone muss folgende Voraussetzungen erfüllen: ein hochwertiges USB-Kabel (z. B. von Audi Original Zubehör); bei Apple-Geräten mindestens ein iPhone 6, aktuellste iOS-Version empfohlen; bei Android-Geräten mindestens Android 5.0 (Lollipop), aktuellste Android-Version empfohlen und installierte Android Auto-App.
- ³⁶ Audi hat keinen Einfluss darauf, welche Applikationen über das Audi Smartphone Interface angezeigt werden. Für die innerhalb der Applikationen angezeigten Inhalte und Funktionen sind die jeweiligen Anbieter verantwortlich.

³⁷ Für das Herstellen einer kabellosen Verbindung müssen folgende Voraussetzungen erfüllt sein: Im Verkaufsland muss das Betreiben des 5-GHz-WLANs auch außerhalb geschlossener Räume erlaubt sein (z. B. nicht in Chile, Indien, Japan). Ein Fahrzeug ohne Navigation und jegliche Audi connect-Funktionalität verfügt nicht über die Wireless-Funktion (Audi connect-Funktionalität setzt folgende PR-Nr. voraus: IW3). Informationen über die Gegebenheiten in Ihrem Land erhalten Sie bei Ihrem Audi Partner. Bei Apple-Geräten mindestens ein iPhone 6, aktuellste iOS-Version empfohlen. Dabei müssen WLAN, Bluetooth und Siri auf dem Smartphone eingeschaltet sein. Bei Android-Geräten: Android-Version 11.0, Unterstützung des 5-GHz-WLANs und installierte Android Auto-App.

³⁸ Übermittlung der im MMI eingestellten Sprache. Die Sprachenverfügbarkeit des Notrufs ist länderabhängig.

³⁹ Vorherige Anmeldung und Aktivierung der Funktion unter www.my.audi.com notwendig.

⁴⁰ Vorherige Registrierung und Verifizierung als Hauptnutzer unter www.my.audi.com erforderlich. Dieser Dienst verwendet personenbezogene Daten.

⁴¹ Motorstart ohne Fahrzeugschlüssel nicht möglich.

⁴² Nur in Verbindung mit der optionalen Standheizung.

⁴³ Nur in Verbindung mit der optionalen Diebstahlwarnanlage. Nur wenn Push-Mitteilungen erlaubt worden sind, um Benachrichtigungen zu erhalten.

⁴⁴ Die kamerabasierte Verkehrszeichenerkennung ist nur in Verbindung mit MMI Navigation plus mit MMI touch erhältlich.

⁴⁵ Funktionsverfügbarkeit und Funktionsinhalte können je nach Land und Fahrzeugkonfiguration abweichen.

⁴⁶ Nur in Verbindung mit werkseitig verbauter Anhängervorrichtungen.

⁴⁷ Nur in Verbindung mit Kraftstoffbehälter mit erhöhtem Füllvolumen erhältlich.

⁴⁸ Voraussetzung: Mobiltelefon verfügt über Bluetooth-Profil MAP (Message Access Profile). Informationen über kompakte Mobiltelefone erhalten Sie bei Ihrem Audi Partner oder unter www.audi.de/bluetooth.

⁴⁹ Der angegebene Wert wurde nach dem vorgeschriebenen Messverfahren (UN-R 85 in der gegenwärtig geltenden Fassung) ermittelt.

⁵⁰ Die angegebenen Verbrauchs- und Emissionswerte wurden nach den gesetzlich vorgeschriebenen Messverfahren ermittelt. Am 1. Januar 2022 hat der WLTP-Prüfzyklus den NEFZ-Prüfzyklus vollständig ersetzt, sodass für nach diesem Datum neu typgenehmigte Fahrzeuge keine NEFZ-Werte vorliegen. Die Angaben beziehen sich nicht auf ein einzelnes Fahrzeug und sind nicht Bestandteil des Angebots, sondern dienen allein Vergleichszwecken zwischen den verschiedenen Fahrzeugtypen. Zusatzausstattungen und Zubehör (Anbauteile, Reifenformat usw.) können relevante Fahrzeugparameter wie z. B. Gewicht, Rollwiderstand und Aerodynamik verändern und neben Witterungs- und Verkehrsbedingungen sowie dem individuellen Fahrverhalten den Kraftstoffverbrauch, den Stromverbrauch, die CO₂-Emissionen und die Fahrleistungswerte eines Fahrzeugs beeinflussen.

Wegen der realistischeren Prüfbedingungen sind die nach dem WLTP gemessenen Kraftstoffverbrauchs- und CO₂-Emissionswerte in vielen Fällen höher als die nach dem NEFZ gemessenen. Dadurch können sich seit dem 1. September 2018 bei der Fahrzeugbesteuerung entsprechende Änderungen ergeben. Weitere Informationen zu den Unterschieden zwischen WLTP und NEFZ finden Sie unter www.audi.de/wltp.

Weitere Informationen zum offiziellen Kraftstoffverbrauch und den offiziellen spezifischen CO₂-Emissionen neuer Personenkraftwagen können dem „Leitfaden über den Kraftstoffverbrauch, die CO₂-Emissionen und den Stromverbrauch neuer Personenkraftwagen“ entnommen werden, der an allen Verkaufsstellen und bei der DAT Deutsche Automobil Treuhand GmbH, Hellmuth-Hirth-Straße 1, D-73760 Ostfildern oder unter www.dat.de unentgeltlich erhältlich ist.

⁵¹ Die Verwendung von unverbleitem Kraftstoff Super schwefelfrei ROZ 95 nach DIN EN 228 wird empfohlen. Wenn nicht verfügbar: unverbleiter Kraftstoff Normal schwefelfrei ROZ 91 nach DIN EN 228 mit geringer Leistungsminderung. Kraftstoffqualität bleifrei ROZ 95 mit einem maximalen Ethanolanteil von 10 % (E10) ist grundsätzlich verwendbar. Die Angaben zum Verbrauch beziehen sich auf den Betrieb mit Kraftstoff ROZ 95 nach 692/2008/EG.

⁵² Die Verwendung von Diesel schwefelfrei nach DIN EN 590 wird empfohlen. Wenn nicht verfügbar: Diesel nach DIN EN 590.

Hinweis: Sonderausstattung ersetzt in der Regel die entsprechende Serienausstattung.

Audi Vorsprung durch Technik



AUDI AG
85045 Ingolstadt
www.audi.de
Stand: 24. März 2023

Die Angaben zu Preisen, Lieferumfang, Kraftstoff-/Stromverbrauch, CO₂-Emissionen, Leistung und zu sonstigen technischen Daten entsprechen den zum Zeitpunkt der Drucklegung vorhandenen Kenntnissen. Irrtümer, Druckfehler und Änderungen bleiben vorbehalten. Der jeweils aktuelle Datenstand kann unter www.audi.de abgerufen werden. Nachdruck, auch auszugsweise, nur mit schriftlicher Genehmigung der AUDI AG.

Alle Angaben basieren auf den Merkmalen des deutschen Marktes. Marktindividuell kann es zu Abweichungen kommen.