

Audi Vorsprung durch Technik



A5

Preisliste

A5/S5 Sportback

A5 Sportback g-tron

A5/S5 Coupé

A5/S5 Cabriolet



Die in der Abbildung dargestellten Radnabenabdeckungen können hinsichtlich Form und Farbgebung abweichen.

Inhaltsverzeichnis

Grundmodelle

- 4 A5 Sportback, A5 Sportback g-tron, A5 Coupé, A5 Cabriolet
- 14 S5 Sportback, S5 Coupé, S5 Cabriolet

Exterieur

- 18 Lackierungen
- 20 Räder und Reifen
- 27 Scheinwerfer
- 30 Exterieurdesign
- 32 Verglasung und Dachsysteme

Interieur

- 36 Sitzbezüge und Lederausstattungen
- 49 Sitze auf Fahrer- und Beifahrerseite
- 50 Sitze im Fond
- 51 Dekorelemente
- 53 Dachhimmel
- 54 Lenkräder und Wählhebel
- 56 Weitere Innenausstattungen
- 57 Ausstattungs- und Designpakete

Komfort

- 64 Komfortpakete und Erweiterungen
- 67 Komfortausstattungen

Klimatisierung

- 72 Klimatisierung – Paket und Erweiterung
- 74 Klimatisierung – Ausstattungen

Funktionen

- 78 Funktionen
- 82 Funktionen – Ausstattungen

Infotainment

- 88 Infotainmentpakete
- 90 Infotainmentpakete und Erweiterungen
- 92 Infotainment – Ausstattungen

Assistenzsysteme

- 100 Assistenzsysteme – Pakete
- 104 Assistenzsysteme – Erweiterungen
- 105 Assistenzsysteme – Ausstattungen

Zubehör

- 106 Audi Original Zubehör

Audi connect

- 110 Rechtliche Informationen und Nutzungshinweise
-

- 116 Audi Erlebnis Abholung
- 118 Abmessungen
- 122 Technische Daten

Grundmodelle

Audi A5 basis

Exterieur:

Räder:

- ▶ Räder, 15-Speichen,
7,5 J x 17 mit Reifen 225/50 R 17

Front:

- ▶ Kühlerschutzgitter schwarz matt lackiert, Rahmen in Chrom
- ▶ seitliche Lufteinlässe schwarz matt genarbt

Seite:

- ▶ Glanzpaket

Heck:

- ▶ Diffusor schwarz matt genarbt
- ▶ Endrohrblenden in Aluminiumsilber matt

Interieur:

- ▶ Normalsitze vorn in Stoff Index bzw. in Leder/Kunstleder mono.pur
- ▶ Dekoreinlagen Diamantlack silbergrau
- ▶ Lederlenkrad 3-Speichen mit Multifunktion
- ▶ Einstiegsleisten mit Aluminiumeinlegern vorn



Erläuterungen zu den Fußnoten finden Sie ab Seite 130.

Informationen zur Klassifizierung von Reifenparametern finden Sie auf Seite 117.

Audi A5 advanced

Exterieur:

Räder:

- ▶ Räder, 5-V-Speichen-Y,
8,5 J x 18 mit Reifen 245/40 R 18

Front:

- ▶ Kühlerschutzgitter schwarz matt lackiert, Rahmen in Chrom
- ▶ seitliche Lufteinlässe schwarz matt genarbt
- ▶ weitere differenzierte Exterieurumfänge

Seite:

- ▶ Glanzpaket

Heck:

- ▶ Diffusor schwarz matt genarbt
- ▶ Endrohrblenden in Aluminiumsilber matt
- ▶ weitere differenzierte Exterieurumfänge

Interieur:

- ▶ Normalsitze vorn in Stoff Index bzw. in Leder/Kunstleder mono.pur
- ▶ Dekoreinlagen Diamantlack silbergrau
- ▶ Lederlenkrad 3-Speichen mit Multifunktion
- ▶ Einstiegsleisten mit Aluminiumeinlegern vorn



Grundmodelle

Audi A5 S line

Exterieur:

Räder:

- ▶ Räder, 5-Doppelspeichen (S-Design), 8,5 J x 18 mit Reifen 245/40 R 18

Front:

- ▶ Kühlerschutzgitter schwarz matt lackiert, Rahmen in Chrom
- ▶ seitliche Lufteinlässe schwarz matt genarbt
- ▶ weitere differenzierte Exterieurumfänge

Seite:

- ▶ Glanzpaket
- ▶ S line-Badges auf den vorderen Kotflügeln

Heck:

- ▶ Diffusor schwarz matt genarbt
- ▶ Endrohrblenden in Aluminiumsilber matt
- ▶ weitere differenzierte Exterieurumfänge

- ▶ Sportfahrwerk

Interieur:

- ▶ Normalsitze vorn in Stoff Index bzw. in Leder/Kunstleder mono.pur
- ▶ Dekoreinlagen Diamantlack silbergrau
- ▶ Lederlenkrad 3-Speichen mit Multifunktion
- ▶ Einstiegsleisten mit Aluminiumeinlegern vorn, beleuchtet, mit S-Schriftzug



Audi A5 Sportback S line business

Exterieur:

Räder:

- ▶ Räder, 5-Doppelspeichen (S-Design), 8,5 J x 18, Reifen 245/40 R 18

Front:

- ▶ Kühlerschutzgitter schwarz matt lackiert, Rahmen in Chrom
- ▶ seitliche Lufteinlässe schwarz matt genarbt
- ▶ weitere differenzierte Exterieurumfänge

Seite:

- ▶ Glanzpaket
- ▶ S line-Badges auf den vorderen Kotflügeln

Heck:

- ▶ Diffusor schwarz matt genarbt
- ▶ Endrohrblenden in Aluminiumsilber matt
- ▶ Sportfahrwerk
- ▶ weitere differenzierte Exterieurumfänge

Interieur

- ▶ Normalsitze vorn in Stoff Index bzw. in Leder/Kunstleder mono.pur
- ▶ Dekoreinlagen Diamantlack silbergrau
- ▶ Lederlenkrad im 3-Speichen-Design mit Multifunktion plus
- ▶ Einstiegsleisten mit Aluminiumeinlegern vorn, beleuchtet, mit S-Schriftzug

Weitere Ausstattungen:

- ▶ Assistenzpaket Fahren¹
- ▶ Assistenzpaket Parken¹
- ▶ Komfortpaket Spiegel
- ▶ Infotainmentpaket Smartphone²
- ▶ Navigationspaket
- ▶ Audi virtual cockpit plus
- ▶ Sitzheizung vorn
- ▶ Audi phone box²



Grundmodelle

Audi A5 Sportback – Benzinfahrzeuge

Antrieb	Zylinder	Hubraum in cm ³	Leistung maximal in kW (PS)	Drehmoment maximal in Nm	A5	A5 advanced	A5 S line	A5 S line business	
					EUR inkl. 19 % MwSt. ³ EUR ohne MwSt. ³ Bestellschlüssel	EUR inkl. 19 % MwSt. ³ EUR ohne MwSt. ³ Bestellschlüssel	EUR inkl. 19 % MwSt. ³ EUR ohne MwSt. ³ Bestellschlüssel	EUR inkl. 19 % MwSt. ³ EUR ohne MwSt. ³ Bestellschlüssel	
35 TFSI	Schaltgetriebe 6-Gang	4	1.984	110 (150)	270	40.700,- 34.201,68 F5FA7C	41.700,- 35.042,02 F5FB7C	43.250,- 36.344,54 F5FC7C	–
35 TFSI	S tronic 7-Gang	4	1.984	110 (150)	270	43.000,- 36.134,45 F5FA7G	44.000,- 36.974,79 F5FB7G	45.550,- 38.277,31 F5FC7G	49.950,- 41.974,79 F5FC7G/Y4M
40 TFSI	S tronic 7-Gang	4	1.984	150 (204)	320	46.000,- 38.655,46 F5FAZG	47.000,- 39.495,80 F5FBZG	48.550,- 40.798,32 F5FCZG	52.950,- 44.495,80 F5FCZG/Y4M
40 TFSI quattro	S tronic 7-Gang	4	1.984	150 (204)	320	48.350,- 40.630,25 F5FAZY	49.350,- 41.470,59 F5FBZY	50.900,- 42.773,11 F5FCZY	55.300,- 46.470,59 F5FCZY/Y4M
45 TFSI quattro	S tronic 7-Gang	4	1.984	195 (265)	370	53.600,- 45.042,02 F5FAAY	54.600,- 45.882,35 F5FBAY	56.150,- 47.184,87 F5FCAY	60.550,- 50.882,35 F5FCAY/Y4M

Audi A5 Sportback – Dieselfahrzeuge

Antrieb	Zylinder	Hubraum in cm ³	Leistung maximal in kW (PS)	Drehmoment maximal in Nm	A5 EUR inkl. 19 % MwSt. ³ EUR ohne MwSt. ³ Bestellschlüssel	A5 advanced EUR inkl. 19 % MwSt. ³ EUR ohne MwSt. ³ Bestellschlüssel	A5 S line EUR inkl. 19 % MwSt. ³ EUR ohne MwSt. ³ Bestellschlüssel	A5 S line business EUR inkl. 19 % MwSt. ³ EUR ohne MwSt. ³ Bestellschlüssel	
35 TDI	S tronic 7-Gang	4	1.968	120 (163)	370	46.500,- 39.075,63 F5FAJG	47.500,- 39.915,97 F5FBJG	49.050,- 41.218,49 F5FCJG	53.450,- 44.915,97 F5FCJG/Y4M
40 TDI	S tronic 7-Gang	4	1.968	150 (204)	400	49.050,- 41.218,49 F5FAUG	50.050,- 42.058,82 F5FBUG	51.600,- 43.361,34 F5FCUG	56.000,- 47.058,82 F5FCUG/Y4M
40 TDI quattro	S tronic 7-Gang	4	1.968	150 (204)	400	51.400,- 43.193,28 F5FAUY	52.400,- 44.033,61 F5FBUY	53.950,- 45.336,13 F5FCUY	58.350,- 49.033,61 F5FCUY/Y4M
50 TDI quattro	tiptronic 8-stufig	6	2.967	210 (286)	620	59.350,- 49.873,95 F5FABA	60.350,- 50.714,29 F5FB8A	61.900,- 52.016,81 F5FC8A	66.300,- 55.714,29 F5FC8A/Y4M

Audi A5 Sportback g-tron – Erdgasfahrzeug

40 g-tron	S tronic 7-Gang	4	1.984	125 (170)	270	48.200,- 40.504,20 F5FALG	49.200,- 41.344,54 F5FBLG	50.750,- 42.647,06 F5FCLG	-
-----------	--------------------	---	-------	-----------	-----	--	--	--	---

Grundmodelle

Audi A5 Coupé – Benzinfahrzeuge

Antrieb		Zylinder	Hubraum in cm ³	Leistung maximal in kW (PS)	Drehmoment maximal in Nm	A5 EUR inkl. 19% MwSt. ³ EUR ohne MwSt. ³ Bestellschlüssel	A5 advanced EUR inkl. 19% MwSt. ³ EUR ohne MwSt. ³ Bestellschlüssel	A5 S line EUR inkl. 19% MwSt. ³ EUR ohne MwSt. ³ Bestellschlüssel
35 TFSI	Schaltgetriebe 6-Gang	4	1.984	110 (150)	270	40.700,- 34.201,68 F5PA7C	41.700,- 35.042,02 F5PB7C	43.250,- 36.344,54 F5PC7C
35 TFSI	S tronic 7-Gang	4	1.984	110 (150)	270	43.000,- 36.134,45 F5PA7G	44.000,- 36.974,79 F5PB7G	45.550,- 38.277,31 F5PC7G
40 TFSI	S tronic 7-Gang	4	1.984	150 (204)	320	46.000,- 38.655,46 F5PAZG	47.000,- 39.495,80 F5PBZG	48.550,- 40.798,32 F5PCZG
40 TFSI quattro	S tronic 7-Gang	4	1.984	150 (204)	320	48.350,- 40.630,25 F5PAZY	49.350,- 41.470,59 F5PBZY	50.900,- 42.773,11 F5PCZY
45 TFSI quattro	S tronic 7-Gang	4	1.984	195 (265)	370	53.600,- 45.042,02 F5PAAZ	54.600,- 45.882,35 F5PBAY	56.150,- 47.184,87 F5PCAY

Audi A5 Coupé – Dieselfahrzeuge

Antrieb	Zylinder	Hubraum in cm ³	Leistung maximal in kW (PS)	Drehmoment maximal in Nm	A5	A5 advanced	A5 S line	
					EUR inkl. 19% MwSt. ³ EUR ohne MwSt. ³ Bestellschlüssel	EUR inkl. 19% MwSt. ³ EUR ohne MwSt. ³ Bestellschlüssel	EUR inkl. 19% MwSt. ³ EUR ohne MwSt. ³ Bestellschlüssel	
35 TDI	S tronic 7-Gang	4	1.968	120 (163)	370	46.500,- 39.075,63 F5PAJG	47.500,- 39.915,97 F5PBJG	49.050,- 41.218,49 F5PCJG
40 TDI	S tronic 7-Gang	4	1.968	150 (204)	400	49.050,- 41.218,49 F5PAUG	50.050,- 42.058,82 F5PBUG	51.600,- 43.361,34 F5PCUG
40 TDI quattro	S tronic 7-Gang	4	1.968	150 (204)	400	51.400,- 43.193,28 F5PAUY	52.400,- 44.033,61 F5PBUY	53.950,- 45.336,13 F5PCUY
50 TDI quattro	tiptronic 8-stufig	6	2.967	210 (286)	620	59.350,- 49.873,95 F5PA8A	60.350,- 50.714,29 F5PB8A	61.900,- 52.016,81 F5PC8A

Grundmodelle

Audi A5 Cabriolet – Benzinfahrzeuge

Antrieb	Zylinder	Hubraum in cm ³	Leistung maximal in kW (PS)	Drehmoment maximal in Nm	A5	A5 advanced	A5 S line	
					EUR inkl. 19% MwSt. ³ EUR ohne MwSt. ³ Bestellschlüssel	EUR inkl. 19% MwSt. ³ EUR ohne MwSt. ³ Bestellschlüssel	EUR inkl. 19% MwSt. ³ EUR ohne MwSt. ³ Bestellschlüssel	
35 TFSI	S tronic 7-Gang	4	1.984	110 (150)	270	49.400,- 41.512,61 F5EA7G	50.400,- 42.352,94 F5EB7G	51.950,- 43.655,46 F5EC7G
40 TFSI	S tronic 7-Gang	4	1.984	150 (204)	320	52.300,- 43.949,58 F5EAZG	53.300,- 44.789,92 F5EBZG	54.850,- 46.092,44 F5ECZG
40 TFSI quattro	S tronic 7-Gang	4	1.984	150 (204)	320	54.650,- 45.924,37 F5EAZY	55.650,- 46.764,71 F5EBZY	57.200,- 48.067,23 F5ECZY
45 TFSI quattro	S tronic 7-Gang	4	1.984	195 (265)	370	59.900,- 50.336,13 F5EAAY	60.900,- 51.176,47 F5EBAY	62.450,- 52.478,99 F5ECAY

Audi A5 Cabriolet – Dieselfahrzeuge

35 TDI	S tronic 7-Gang	4	1.968	120 (163)	370	52.800,- 44.369,75 F5EAJG	53.800,- 45.210,08 F5EBJG	55.350,- 46.512,61 F5ECJG
40 TDI	S tronic 7-Gang	4	1.968	150 (204)	400	55.350,- 46.512,61 F5EAUG	56.350,- 47.352,94 F5EBUG	57.900,- 48.655,46 F5ECUG
40 TDI quattro	S tronic 7-Gang	4	1.968	150 (204)	400	57.700,- 48.487,39 F5EAUY	58.700,- 49.327,73 F5EBUY	60.250,- 50.630,25 F5ECUY

S-Modelle

Audi S5

Exterieur:

Räder:

- ▶ Räder, 5-Doppelspeichen S-Design, 8,5 J x 18 mit Reifen 245/40 R 18

Front:

- ▶ Matrix LED-Scheinwerfer mit dynamischem Blinklicht

Heck:

- ▶ vergrößerter Heckspoiler (nicht für S5 Cabriolet)
- ▶ S-Sportfahrwerk (für S5 Sportback/S5 Coupé)
- ▶ Sportfahrwerk (für S5 Cabriolet)

Interieur:

- ▶ Akzentflächen schwarz glänzend
- ▶ Dekoreinlagen Aluminium matt gebürstet
- ▶ Ambiente-Lichtpaket
- ▶ Sportsitze vorn
- ▶ Einstiegsleisten mit Aluminiumeinlegern vorn, beleuchtet, mit S-Schriftzug
- ▶ Fahrerinformationssystem mit Farbdisplay
- ▶ Lederlenkrad 3-Speichen mit Multifunktion plus
- ▶ Vordersitze elektrisch einstellbar
- ▶ Mikrofaser Dinamica⁴ Frequenz/Leder-Kombination mit S-Prägung



Erläuterungen zu den Fußnoten finden Sie ab Seite 130.

Informationen zur Klassifizierung von Reifenparametern finden Sie auf Seite 117.

Audi S5 Sportback TDI

Antrieb		Zylinder	Hubraum in cm ³	Leistung maximal in kW (PS)	Drehmoment maximal in Nm	S5 EUR inkl. 19% MwSt. ³ EUR ohne MwSt. ³ Bestellschlüssel
S5 TDI quattro	tiptronic 8-stufig	6	2.967	251 (341)	700	70.000,- 58.823,53 F5F55A

Audi S5 Coupé TDI

S5 TDI quattro	tiptronic 8-stufig	6	2.967	251 (341)	700	70.000,- 58.823,53 F5P55A
----------------	--------------------	---	-------	-----------	-----	--

Audi S5 Cabriolet TFSI









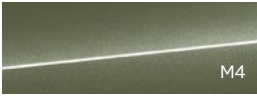

S5 TFSI quattro	tiptronic 8-stufig	6	2.995	260 (354)	500	73.500,- 61.764,71 F5ES4A
-----------------	--------------------	---	-------	-----------	-----	--

Exterieur







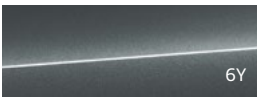

Lackierungen

		Bestellschlüssel	EUR inkl. 19% MwSt. ³ EUR ohne MwSt. ³	A5	A5 advanced	A5 S line	A5 S line business	S5
Unilackierung								
	▶ Ibisweiß T9		ohne Mehrpreis	●	●	●	●	●
	▶ Brillantschwarz A2		ohne Mehrpreis	●	●	-	-	-
Metalllackierung								
	▶ Distriktgrün Metallic M4		▶ Mythoschwarz Metallic OE		▶ Navarrablau Metallic 2D			
	▶ Gletscherweiß Metallic 2Y		900,- 756,30	●	●	●	●	●
	▶ Manhattangrau Metallic H1		▶ Florettsilber Metallic L5					
	▶ Chronosgrau Metallic Z7		900,- 756,30	●	●	-	-	-
	▶ Ascariblau Metallic 9W		900,- 756,30	-	-	●	●	●
			1.400,- 1.176,47	-	-	●	●	●
Perleffektlackierung								
	▶ Daytonagrau Perleffekt 6Y		900,- 756,30	-	-	●	●	●





	Bestellschlüssel	EUR inkl. 19% MwSt. ³ EUR ohne MwSt. ³	A5	A5 advanced	A5 S line	A5 S line business	S5
Individuallackierung Audi exclusive  Ein Angebot der Audi Sport GmbH	Q0Q0	3.100,- 2.605,04	●	●	●	●	●
Dach in Kontrastfarbe Hinweis: nur für A5/S5 Coupé erhältlich; nicht in Verbindung mit Individuallackierung Audi exclusive	6H4	400,- 336,13	●/-	●/-	●/-	-	●/-

Räder und Reifen

Sommerräder





			Bestellschlüssel	EUR inkl. 19% MwSt. ³	EUR ohne MwSt. ³	A5	A5 advanced	A5 S line	A5 S line business	S5
	Räder, 15-Speichen 7,5 J x 17, Reifen 225/50 R 17					○	-	-	-	-
	Räder, 5-Arm-Aero, graphitgrau, glanzgedreht⁵ 7,5 J x 17, Reifen 225/50 R 17	F65		400,- 336,13		●	-	-	-	-
	Räder, 5-V-Speichen-Y 8,5 J x 18, Reifen 245/40 R 18					-	○	-	-	-
	Räder, 5-Doppelspeichen (S-Design) 8,5 J x 18, Reifen 245/40 R 18					-	-	○	○	○
	Räder, 5-Doppelspeichen-Stern 8,5 J x 18, Reifen 245/40 R 18	V86		150,- 126,05 300,- 252,10 950,- 798,32		-	●	●	●	-
						●	-	-	-	●
						●	-	-	-	-



● = als Sonderausstattung lieferbar ○ = Serienausstattung - = kein Angebot. Erläuterungen zu den Fußnoten finden Sie ab Seite 130. Informationen zur Klassifizierung von Reifenparametern finden Sie auf Seite 117.

		Bestellschlüssel	EUR inkl. 19% MwSt. ³ EUR ohne MwSt. ³	A5	A5 advanced	A5 S line	A5 S line business	S5
	Räder, 5-Parallelspeichen 8,5 J x 19, Reifen 255/35 R 19	V87	1.000,- 840,34 1.800,- 1.512,61	- ●	● -	● -	● -	- -
	Räder, Vielspeichen, graphitgrau, glanzgedreht⁵ 8,5 J x 19, Reifen 255/35 R 19	V88	1.150,- 966,39 1.950,- 1.638,66	- ●	● -	● -	● -	- -
	Räder, 5-Speichen-Cavo, graphitgrau, glanzgedreht⁵ 8,5 J x 19, Reifen 255/35 R 19	V89	1.150,- 966,39	-	-	●	●	-
	Räder, 5-Doppelarm (S-Design), graphitgrau, glanzgedreht⁵ 8,5 J x 19, Reifen 255/35 R 19	42D	1.450,- 1.218,49	-	-	-	-	●
	Räder, 10-V-Speichen 8,5 J x 19, Reifen 255/35 R 19 Ein Angebot der Audi Sport GmbH	44U	1.400,- 1.176,47 1.550,- 1.302,52 2.200,- 1.848,74	- - ●	● - -	● - -	● - -	- ● -

Räder und Reifen





Sommerräder

	Bestellschlüssel	EUR inkl. 19% MwSt. ³ EUR ohne MwSt. ³	A5	A5 advanced	A5 S line	A5 S line business	S5
 <p>Räder Audi Sport, 5-Arm-Pylon, titangrau matt, glanzgedreht⁵ 8,5 J x 19, Reifen 255/35 R 19 Ein Angebot der Audi Sport GmbH</p>	44T	1.700,- 1.428,57 1.850,- 1.554,62 2.500,- 2.100,84	- - ●	● - -	● - -	● - -	- ● -
 <p>Räder Audi Sport, 5-Doppelarm, titangrau matt, glanzgedreht⁵ 8,5 J x 19, Reifen 255/35 R 19 Ein Angebot der Audi Sport GmbH</p>	42E	1.800,- 1.512,61 1.950,- 1.638,66 2.600,- 2.184,87	- - ●	● - -	● - -	● - -	- ● -
 <p>Räder Audi Sport, 10-Speichen-Stern, platingrau, glanzgedreht⁵ 8,5 J x 19, Reifen 255/35 R 19 Ein Angebot der Audi Sport GmbH</p>	44V	1.800,- 1.512,61 1.950,- 1.638,66 2.600,- 2.184,87	- - ●	● - -	● - -	● - -	- ● -
 <p>Räder Audi Sport, 5-Arm-Cutter, anthrazitschwarz, glanzgedreht⁵ 8,5 J x 19, Reifen 255/35 R 19 Ein Angebot der Audi Sport GmbH</p>	44Y	1.840,- 1.546,22 1.990,- 1.672,27 2.640,- 2.218,49	- - ●	● - -	● - -	● - -	- ● -
 <p>Räder Audi Sport, 5-V-Speichen-Stern, titangrau matt, glanzgedreht⁵ 9,0 J x 20, Reifen 265/30 R 20 Ein Angebot der Audi Sport GmbH Hinweis: nicht für 35 TDI im A5 Cabriolet erhältlich</p>	42H	2.400,- 2.016,81 2.550,- 2.142,86 3.200,- 2.689,08	- - ●/-	●/- - -	●/- - -	● - -	- ● -

	Bestellschlüssel	EUR inkl. 19% MwSt. ³ EUR ohne MwSt. ³	A5	A5 advanced	A5 S line	A5 S line business	S5
 <p>Räder Audi Sport, 5-Arm-Rotor, titangrau matt, glanzgedreht⁵ 9,0 J x 20, Reifen 265/30 R 20 Ein Angebot der Audi Sport GmbH Hinweis: nicht für 35 TDI im A5 Cabriolet erhältlich</p>	F27	2.400,- 2.016,81 2.550,- 2.142,86 3.200,- 2.689,08	- - - ●/-	●/- - - -	●/- - - -	● - - -	- ● - -
 <p>Räder Audi Sport, 5-Doppelspeichen-Polygon, anthrazitschwarz, glanzgedreht⁵ 9,0 J x 20, Reifen 265/30 R 20 Ein Angebot der Audi Sport GmbH Hinweis: nicht für 35 TDI im A5 Cabriolet erhältlich</p>	45Y	2.400,- 2.016,81 2.550,- 2.142,86 3.200,- 2.689,08	- - - ●/-	●/- - - -	●/- - - -	● - - -	- ● - -
 <p>Räder Audi Sport, 5-Arm-Flag, platingrau matt 9,0 J x 20, Reifen 265/30 R 20 Ein Angebot der Audi Sport GmbH Hinweis: nicht für 35 TDI im A5 Cabriolet erhältlich</p>	46E	2.340,- 1.966,39 2.490,- 2.092,44 3.140,- 2.638,66	- - - ●/-	●/- - - -	●/- - - -	● - - -	- ● - -

Räder und Reifen

Winterräder

	Bestellschlüssel	EUR inkl. 19 % MwSt. ³ EUR ohne MwSt. ³	A5	A5 advanced	A5 S line	A5 S line business	S5
	Räder, 15-Speichen 7,5 J x 17, Winterreifen 225/50 R 17 schneekettentauglich, zulässige Höchstgeschwindigkeit 210 km/h	7FH 1.750,- 1.470,59	●	●	●	●	-
	Räder, 10-Parallelspeichen 8,0 J x 18, Winterreifen 245/40 R 18 schneekettentauglich, zulässige Höchstgeschwindigkeit 240 km/h	7EZ 2.200,- 1.848,74	●	●	●	●	●
	Räder, 5-Parallelspeichen 8,5 J x 19, Winterreifen 255/35 R 19 nicht schneekettentauglich, zulässige Höchstgeschwindigkeit 240 km/h	7EJ 2.700,- 2.268,91	●	●	●	●	-
	Räder, 5-Speichen-Cavo 8,5 J x 19, Winterreifen 255/35 R 19 nicht schneekettentauglich, zulässige Höchstgeschwindigkeit 240 km/h	7FF 2.700,- 2.268,91	-	-	-	-	●

Räder und Reifen

Sonstiges

		Bestellschlüssel	EUR inkl. 19% MwSt. ³ EUR ohne MwSt. ³	A5	A5 advanced	A5 S line	A5 S line business	S5
17-Zoll-Reifen	A5 Cabriolet			O/-	O/-	O/-	-	-
18-Zoll-Reifen	S5 Sportback/S5 Coupé/S5 Cabriolet			-	-	-	-	O
Rollwiderstandsoptimierte Reifen, geschwindigkeitsbegrenzt, Größe 225/50 R 17	Die Höchstgeschwindigkeit der ab Werk mit rollwiderstandsoptimierten Reifen ausgerüsteten Fahrzeuge ist auf 210 km/h elektronisch beschränkt. Hinweis: Die Geschwindigkeitsbegrenzung kann nachträglich nicht aufgehoben werden. Insofern Sie keine elektronische Geschwindigkeitsbegrenzung wünschen, müssen die rollwiderstandsoptimierten Reifen abgewählt werden. Hinweis: nicht für A5 Cabriolet erhältlich	H3U		O/-	-	-	-	-
Rollwiderstandsoptimierte Reifen, geschwindigkeitsbegrenzt, Größe 245/40 R 18	Die Höchstgeschwindigkeit der ab Werk mit rollwiderstandsoptimierten Reifen ausgerüsteten Fahrzeuge ist auf 210 km/h elektronisch beschränkt Hinweis: Die Geschwindigkeitsbegrenzung kann nachträglich nicht aufgehoben werden. Insofern Sie keine elektronische Geschwindigkeitsbegrenzung wünschen, müssen die rollwiderstandsoptimierten Reifen abgewählt werden. Hinweis: nicht für A5 Cabriolet erhältlich; Verfügbarkeit aggregatabhängig	J04	ohne Mehrpreis	●	O/-	O/-	O/-	-
Abwahl rollwiderstandsoptimierte Reifen, Aufhebung der Geschwindigkeitsbegrenzung (17 Zoll)	Paketinhalte: ▶ Aufhebung der Begrenzung Höchstgeschwindigkeit auf 210 km/h ▶ Reifen 225/50 R 17 94Y Hinweis: nicht für A5 Cabriolet erhältlich	PR7	150,- 126,05	●/-	-	-	-	-
Abwahl rollwiderstandsoptimierte Reifen, Aufhebung der Geschwindigkeitsbegrenzung (18 Zoll)	Paketinhalte: ▶ Aufhebung der Begrenzung Höchstgeschwindigkeit auf 210 km/h ▶ Reifen 245/40 R 18 93Y Hinweis: nicht für A5 Cabriolet erhältlich; Verfügbarkeit aggregatabhängig	PR8	150,- 126,05	●/-	●/-	●/-	●/-	-
All-Season-Reifen, Größe 225/50 R 17	Paketinhalte: ▶ All-Season-Reifen, Größe 225/50 R 17; zulässige Höchstgeschwindigkeit 240 km/h ▶ Aufhebung der Begrenzung Höchstgeschwindigkeit auf 210 km/h	PR4	290,- 243,70	●	-	-	-	-
Radschrauben Standard				O	O	O	O	O
Radschrauben diebstahlhemmend		1PD	25,- 21,01	●	●	●	●	●



Hinweis: Mit der Wahl von 19- oder 20-Zoll-Rädern wird die Geschwindigkeitsbegrenzung ohne Mehrpreis aufgehoben.

Räder und Reifen

Sonstiges

		Bestellschlüssel	EUR inkl. 19 % MwSt. ³ EUR ohne MwSt. ³	A5	A5 advanced	A5 S line	A5 S line business	S5
<p>Audi Neuwagen-Reifengarantie</p> <p>Die Audi Neuwagen-Reifengarantie mit 36 Monaten Laufzeit ab Fahrzeugübergabe an den Erstkunden⁶ – für alle Audi Modelle.</p> <p>Mit dem Erwerb Ihres neuen Audi durch Kauf, Finanzierung oder Leasing erhalten Sie auf alle ab Werk am Fahrzeug montierten Audi Original Reifen die Audi Neuwagen-Reifengarantie inklusive. Hiervon erfasst sind auch zusätzliche Audi Original Reifen als Teil von Winterkomplettträgern (4 Stück), die Sie zusammen mit Ihrem neuen Audi erwerben.</p>		Y4R	ohne Mehrpreis	●	●	●	●	●

Scheinwerfer

		Bestellschlüssel	EUR inkl. 19% MwSt. ³	EUR ohne MwSt. ³	A5	A5 advanced	A5 S line	A5 S line business	S5
<p>Scheinwerfer</p> 	<p>Die Scheinwerfer in LED-Technologie erzeugen eine tageslichtähnliche Ausleuchtung der Fahrbahn und überzeugen durch einen geringen Energieverbrauch, eine hohe Lebensdauer und eine gute Wahrnehmung durch andere.</p>				<input type="radio"/>	<input type="radio"/>	<input type="radio"/>	<input type="radio"/>	-
<p>LED-Heckleuchten</p>	<p>Heckleuchten in LED-Technologie überzeugen durch eine schnellere Aktivierung des Schluss- und Bremslichts, wodurch eine frühere Wahrnehmung durch den nachfolgenden Verkehr ermöglicht wird. Die Lichtsignatur ist ein sichtbares Erkennungszeichen nach hinten.</p>				<input type="radio"/>	<input type="radio"/>	<input type="radio"/>	<input type="radio"/>	-
<p>Matrix LED-Scheinwerfer und LED-Heckleuchten mit dynamischem Blinklicht</p> 	<p>Die Audi Matrix LED-Technologie ermöglicht eine präzise und hoch aufgelöste Ausleuchtung der Straße. Blendeffekte gegenüber entgegenkommenden bzw. vorausfahrenden Fahrzeugen können deutlich reduziert werden. Werden diese durch das Kamerasystem erkannt, blendet das System selektiv nur den Bereich des erkannten Fahrzeugs aus, während in den restlichen Segmenten das Fernlicht aktiv bleibt. Die deutlich verbesserte Ausleuchtung der Fahrbahn gegenüber LED-Scheinwerfern erhöht den Komfort bei Fahrten in der Dunkelheit.</p> <p>Die Lichtsignatur der LED-Heckleuchten mit dynamischem Blinklicht ist ein sichtbares Erkennungszeichen nach hinten. Ein entscheidender Vorteil der Bremsleuchten in LED-Technologie ist die schnellere Aktivierung, was zu einer früheren Wahrnehmung durch den nachfolgenden Verkehr führt. LED-Heckleuchten umfassen Blink-, Brems-, Schluss- und Heckkennzeichenleuchten sowie Rückfahrleuchten in Weiß.</p> <p>Das dynamische Blinklicht für Matrix LED-Scheinwerfer und LED-Heckleuchten überzeugt durch den markanten dynamischen und gut wahrnehmbaren Verlauf beim Blinken. Ein Band von LEDs wird segmentweise im Takt von wenigen Millisekunden nacheinander angesteuert und erzeugt optisch eine Lichtbewegung in die jeweilige Abbiegerichtung.</p>	PXC	1.150,- 966,39		<input checked="" type="radio"/>	<input checked="" type="radio"/>	<input checked="" type="radio"/>	<input checked="" type="radio"/>	<input type="radio"/>

Scheinwerfer

	Bestellschlüssel	EUR inkl. 19% MwSt. ³ EUR ohne MwSt. ³	A5	A5 advanced	A5 S line	A5 S line business	S5
<p>Matrix LED-Scheinwerfer mit Audi Laserlicht, LED-Heckleuchten und Scheinwerfer-Reinigungsanlage</p>   <p>Matrix LED-Scheinwerfer mit Audi Laserlicht werden zu prägenden Elementen einer progressiven Designsprache. Mit seiner aufregenden Lichtsignatur ist das Fahrzeug auf den ersten Blick wiedererkennbar. Bei Tag und bei Nacht.</p> <p>Die Audi Matrix LED-Technologie ermöglicht eine präzise und hoch aufgelöste Ausleuchtung der Straße. Blendeffekte gegenüber entgegenkommenden bzw. vorausfahrenden Fahrzeugen können deutlich reduziert werden. Werden diese durch das Kamerasystem erkannt, blendet das System selektiv nur den Bereich des erkannten Fahrzeugs aus, während in den restlichen Segmenten das Fernlicht aktiv bleibt. Die deutlich verbesserte Ausleuchtung der Fahrbahn gegenüber LED-Scheinwerfern erhöht den Komfort bei Fahrten in der Dunkelheit.</p> <p>Weiteres Plus an Sicherheit und Komfort. Das Audi Laserlicht ergänzt das LED-Fernlicht bei höheren Geschwindigkeiten. Die nahezu doppelt so große Reichweite im Vergleich zum Fernlicht der LED-Scheinwerfer leuchtet einen weiten Bereich vor dem Fahrzeug aus. Die Zuschaltung des Audi Laserlichts erfolgt innerhalb der Systemgrenzen geschwindigkeitsabhängig und nur außerhalb von Ortschaften. Diese innovative Technologie wird durch die blaue LED-Beleuchtung und das X-Element im Scheinwerfer visualisiert.</p> <p>Die Scheinwerfer verfügen über die Matrix LED-Funktion hinaus über folgenden Funktionalitäten: optisch aufgewertetes Tagfahrlicht, Abblendlicht, Fernlicht, Positionslicht, dynamisches Blinklicht, Abbiegelicht (Ergänzung der seitlichen Ausleuchtung beim Abbiegen), Allwetterlicht (zur Verringerung der Eigenblendung bei schlechten Sichtverhältnissen), Rangierlicht (Ausleuchtung des Rangierbereichs vorne seitlich beim Rückwärtsfahren), statisches Kurvenlicht (Ergänzung der seitlichen Ausleuchtung in engen Kurven), Autobahnlicht (erweiterte Leuchtreichweite bei hohen Geschwindigkeiten) sowie eine automatisch-dynamische Leuchtreichweitenregulierung.</p> <p>Die Lichtsignatur der LED-Heckleuchten mit dynamischem Blinklicht ist ein sichtbares Erkennungszeichen nach hinten. Ein entscheidender Vorteil der Bremsleuchten in LED-Technologie ist die schnellere Aktivierung, was zu einer früheren Wahrnehmung durch den nachfolgenden Verkehr führt. LED-Heckleuchten umfassen Blink-, Brems-, Schluss- und Heckkennzeichenleuchten sowie Rückfahrleuchten in Weiß.</p> <p>Das dynamische Blinklicht für Matrix LED-Scheinwerfer mit Audi Laserlicht und LED-Heckleuchten überzeugt durch den markanten dynamischen und gut wahrnehmbaren Verlauf beim Blinken. Ein Band von LEDs wird segmentweise im Takt von wenigen Millisekunden nacheinander angesteuert und erzeugt optisch eine Lichtbewegung in die jeweilige Abbiegerichtung.</p> <p>Auch im Stand zeigt sich die Faszination dieser Technologie durch die ansprechende dynamische Lichtinszenierung der Coming-Home-/Leaving-Home-Funktion.</p> <p>Die Scheinwerfer-Reinigungsanlage ermöglicht es, z. B. bei ungünstigen Witterungsverhältnissen die Scheinwerfer zu reinigen, und sorgt damit für mehr Licht auf der Straße. Einschränkungen durch von Schneematsch, Streusalz oder Beschlag verschmutzte Scheinwerfer werden dadurch deutlich reduziert.</p>	PXB	570,- 478,99 1.990,- 1.672,27	-	-	-	-	●

		Bestellschlüssel	EUR inkl. 19% MwSt. ³	EUR ohne MwSt. ³	A5	A5 advanced	A5 S line	A5 S line business	S5
Scheinwerfer-Reinigungsanlage	Die Scheinwerfer-Reinigungsanlage sorgt für mehr Licht auf der Straße, besonders bei ungünstigen Witterungsverhältnissen. Durch eine Reinigung mit Wasser und Hochdruck werden eine bessere Leuchtkraft und eine gute Sicht durch geringere Streuung erzeugt.	8X1	270,- 226,89	●	●	●	●	○	

Exterieurdesign

		Bestellschlüssel	EUR inkl. 19% MwSt. ³ EUR ohne MwSt. ³	A5	A5 advanced	A5 S line	A5 S line business	S5
Modellbezeichnung gemäß neuer Leistungskennzeichnung				○	○	○	○	○
Entfall Modellbezeichnung und Leistungs-/Technologie-Schriftzug		2Z0	ohne Mehrpreis	●	●	●	●	●
Entfall Leistungs-/Technologie-Schriftzug		2Z7	ohne Mehrpreis	●	●	●	●	-
Türgriffe in Wagenfarbe				○	○	○	○	○
Türgriffe verchromt (glatt)		6JE	50,- 42,02	●	●	●	●	●
Einstiegs-LED mit Logoprojektion vorn	projiziertes Logo: ▶ für Basis oder advanced: Audi Ringe ▶ für S line und S-Modell: Raute-S-Logo Hinweis: nur in Verbindung mit Ambiente-Lichtpaket oder Ambiente-Lichtpaket plus erhältlich	9TF	125,- 105,04	●	●	●	●	●
Glanzpaket	Dachrahmen und Fensterschachtleisten in eloxiertem Aluminium			○	○	○	○	○
Optikpaket schwarz	Das Optikpaket schwarz beinhaltet: ▶ schwarze Akzente im Bereich des Audi Singleframe, der Zierleisten an den Seitenscheiben und der Stoßfänger vorn und hinten ▶ Ausführung variiert je nach Modell und Ausstattung. Hinweis: nicht für A5/S5 Cabriolet erhältlich	4ZD	550,- 462,18	-	●/-	●/-	●	●/-
Optikpaket schwarz plus	Optikpaket schwarz mit Audi Ringen vorn und hinten sowie Modellschriftzug am Heck in Schwarz. Beim S-Modell ist zusätzlich die Modellbezeichnung im Kühlergrill in Schwarz/Rot ausgeführt. Hinweis: nur in Verbindung mit Entfall Modellbezeichnung und Leistungs-/Technologie-Schriftzug oder Entfall Leistungs-/Technologie-Schriftzug erhältlich; nicht für A5/S5 Cabriolet erhältlich	4ZP	750,- 630,25 800,- 672,27	-	●/-	●/-	●	- ●/-
Außenspiegelgehäuse in Wagenfarbe		6FA	ohne Mehrpreis	○	○	○	○	●
Außenspiegelgehäuse in Aluminiumoptik				-	-	-	-	○
Außenspiegelgehäuse in Schwarz		6FJ	105,- 88,24	-	●/-	●/-	●	●
Außenspiegelgehäuse in Carbon		YKO	650,- 546,22	●/-	●/-	●/-	●	●/-

		Bestellschlüssel	EUR inkl. 19% MwSt. ³	EUR ohne MwSt. ³	A5	A5 advanced	A5 S line	A5 S line business	S5
Heckklappenspoiler in Carbon	Der Heckklappenspoiler aus hochwertigem Carbon setzt einen optischen Akzent und unterstreicht so den kraftvollen Auftritt. Hinweis: nicht für A5/S5 Cabriolet erhältlich	5J1	950,- 798,32	●/-	●/-	●/-	●	●/-	
Stylepaket Carbon	Das Stylepaket Carbon unterstreicht den sportlichen Charakter des Fahrzeugs durch hochwertige Bauteile aus kohlenstoff-faserverstärktem Kunststoff (Carbon). Dieses Material zeichnet sich durch seine gleichmäßig geometrische und sichtbare Faserstruktur aus. Die Außenspiegelgehäuse und der Heckklappenspoiler in Carbon setzen dynamische Akzente und bilden einen ausdrucksstarken Kontrast zur Fahrzeuglackierung. Einen weiteren Akzent setzt die Dekorfolie Audi Ringe in Brillant-schwarz oder Florettsilber (je nach Außenfarbe) für die hinteren Türen. Hinweis: nicht für A5/S5 Cabriolet erhältlich	YKG	1.490,- 1.252,10	●/-	●/-	●/-	●	●/-	
Standardabgasanlage	symmetrische Endrohroptik links und rechts in Chrom; für S-Modelle in S-spezifischem 4-Rohr-Design				○	○	○	○	○

Verglasung und Dachsysteme

		Bestellschlüssel	EUR inkl. 19% MwSt. ³ EUR ohne MwSt. ³	A5	A5 advanced	A5 line	A5 line business	S5
Frontscheibe in Wärmeschutz- und Akustikverglasung	Frontscheibe in Wärmeschutzverglasung, grün getönt; verbesserte Außengeräuschdämmung			○	○	○	○	○
Wärmeschutzverglasung	<ul style="list-style-type: none"> ▶ grün getönt ▶ für Heckscheibe, Tür- und Seitenscheiben ▶ Heckscheibe beheizbar, mit Zeitschaltung 			○	○	○	○	○
Sonnenschutzverglasung abgedunkelt	Heckscheibe, hintere Tür- und Seitenscheiben abgedunkelt Hinweis: nicht für A5/S5 Cabriolet erhältlich	QL5	420,- 352,94	●/-	●/-	●/-	●	●/-
Panorama-Glasdach (nur für A5/S5 Sportback und A5/S5 Coupé)	Das Panorama-Glasdach bietet durch die extragroße Glasfläche ein angenehmes, lichtdurchflutetes Innenraumambiente und überzeugt durch eine komfortable Bedienung. Ausstellen und Öffnen des Glaselements erfolgen elektrisch. Ebenso komfortabel wird der stufenlos einstellbare elektrische Sonnenschutz betätigt. Von außen kann mit dem Funkschlüssel mittels Komfortöffnung und -schließung das Panorama-Glasdach mitbedient werden. Ein integrierter Windabweiser reduziert Windgeräusche bei geöffnetem Dach. Hinweis: nicht für A5 Sportback g-tron erhältlich	3FB	1.350,- 1.134,45	●/-	●/-	●/-	●	●/-
Dachkuppel in Brillantschwarz (nur für A5/S5 Coupé)		6H4	400,- 336,13	●/-	●/-	●/-	-	●/-
Akustikverdeck vollautomatisch	<ul style="list-style-type: none"> ▶ vollautomatisches Verdeck ▶ aus isoliertem, dreilagigem Stoffgewebe mit zusätzlicher Dämmung zur Verbesserung des Geräuschniveaus im Innenraum ▶ Verdecköffnung in 15 Sekunden ▶ Öffnen und Schließen während der Fahrt bis 50 km/h ▶ Tipp-Komfortöffnung: Ein kurzer Zug am Verdeckschalter öffnet und schließt das Verdeck vollautomatisch. Ultraschallsensoren erfassen, ob die Rücksitze besetzt sind. ▶ automatisch auslösendes Überrollschutzsystem ▶ vollautomatische Verdeckwanne: Beim Öffnen des Verdecks fährt die Verdeckwanne automatisch nach unten und beim Schließen des Verdecks wieder nach oben. So steht immer der maximal verfügbare Gepäckraum zur Verfügung. Eine Taste im Kofferraum ermöglicht es, die Verdeckwanne auch bei geschlossenem Verdeck herunterzulassen, um den maximalen Laderaum zu überprüfen, der bei geöffnetem Verdeck zur Verfügung steht. 			○/-	○/-	○/-	-	○/-
Windschott	zur Reduzierung der Windströmung im Innenraum			○/-	○/-	○/-	-	○/-
Sonnenblende auf Fahrer- und Beifahrerseite				○	○	○	○	○
Sonnenblenden vorn, verschiebbar	Hinweis: nur in Verbindung mit Ambiente-Lichtpaket und nicht für A5/S5 Cabriolet erhältlich	5XF	50,- 42,02	●/-	●/-	●/-	●	●/-







● = als Sonderausstattung lieferbar ○ = Serienausstattung - = kein Angebot. Erläuterungen zu den Fußnoten finden Sie ab Seite 130.

Interieur



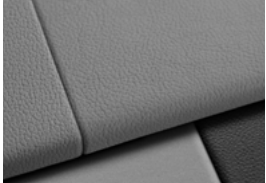

Sitzbezüge und Lederausstattungen

A5 Sportback/ A5 Coupé						
Farbe (Bestellschlüssel)	Schwarz (YM)	Schwarz (AH)	Okapibraun (BC)	Felsgrau (ZF)	Felsgrau (EA)	Atlasbeige (EL)
Normalsitze vorn	<ul style="list-style-type: none"> ▶ Stoff Index ▶ Leder/Kunstleder mono.pur 550-Kombination 	–	<ul style="list-style-type: none"> ▶ Leder/Kunstleder mono.pur 550-Kombination 	<ul style="list-style-type: none"> ▶ Stoff Index 	<ul style="list-style-type: none"> ▶ Stoff Index ▶ Leder/Kunstleder mono.pur 550-Kombination 	<ul style="list-style-type: none"> ▶ Leder/Kunstleder mono.pur 550-Kombination
Sportsitze vorn (* Mit Sitzbelüftung erhältlich.)	<ul style="list-style-type: none"> ▶ Stoff System ▶ Mikrofaser Dinamica⁴/Leder-Kobination ▶ Leder/Kunstleder mono.pur 550-Kombination* 	<ul style="list-style-type: none"> ▶ Stoff System 	<ul style="list-style-type: none"> ▶ Leder/Kunstleder mono.pur 550-Kombination* 	–	<ul style="list-style-type: none"> ▶ Mikrofaser Dinamica⁴/Leder-Kobination ▶ Leder/Kunstleder mono.pur 550-Kombination* 	<ul style="list-style-type: none"> ▶ Leder/Kunstleder mono.pur 550-Kombination*
Schalttafel oben	Schwarz	Schwarz	Schwarz	Schwarz	Schwarz	Schwarz
Schalttafel unten	Schwarz	Schwarz	Schwarz	Schwarz	Felsgrau	Atlasbeige
Türbrüstung	Schwarz	Schwarz	Schwarz	Schwarz	Schwarz	Schwarz
Türspiegel	Schwarz	Schwarz	Schwarz	Schwarz	Felsgrau	Atlasbeige
Türverkleidung	Schwarz	Schwarz	Schwarz	Schwarz	Schwarz	Schwarz
Mittelkonsole	Schwarz	Schwarz	Schwarz	Schwarz	Felsgrau	Atlasbeige
Tür Armauflage	Schwarz	Schwarz	Okapibraun	Felsgrau	Felsgrau	Atlasbeige
Wählhebel/Lenkrad	Schwarz	Schwarz	Schwarz	Schwarz	Schwarz	Schwarz
Sitzbezug/Mittelarmlehne	Schwarz	Schwarz mit Akzentfarbe Rot	Okapibraun	Felsgrau	Felsgrau	Atlasbeige
Sicherheitsgurte	Schwarz	Schwarz	Schwarz	Schwarz	Schwarz	Atlasbeige
Teppichboden	Schwarz	Schwarz	Schwarz	Schwarz	Schwarz	Schwarz
Dachhimmel	Titangrau	Titangrau	Titangrau	Titangrau	Titangrau	Atlasbeige
Hutablage	Schwarz	Schwarz	Schwarz	Schwarz	Schwarz	Schwarz

Audi design
selection
A5 Sportback/
A5 Coupé



Schwarz (YS)



Okapibraun (BG)

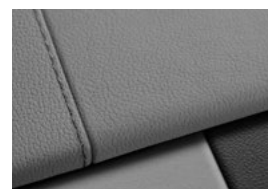

Felsgrau (EM)



Atlasbeige (EP)



Zedernbraun (AF, s. Abb)/(AG)





Mangangrau (BD, s. Abb)/(BE)

Farbe (Bestellschlüssel)

Normalsitze vorn	▶ Leder/Kunstleder mono.pur 550-Kombination	▶ Leder/Kunstleder mono.pur 550-Kombination	▶ Leder/Kunstleder mono.pur 550-Kombination	▶ Leder/Kunstleder mono.pur 550-Kombination	–	–
Sportsitze vorn (* Mit Sitzbelüftung erhältlich.)	▶ Leder/Kunstleder mono.pur 550-Kombination*	▶ Leder/Kunstleder mono.pur 550-Kombination*	▶ Leder/Kunstleder mono.pur 550-Kombination*	▶ Leder/Kunstleder mono.pur 550-Kombination*	▶ Leder Feinnappa	▶ Leder Feinnappa
Schaltafel oben	Schwarz	Schwarz	Schwarz	Schwarz	Schwarz	Schwarz
Schaltafel unten	Schwarz	Schwarz	Felsgrau	Atlasbeige	Schwarz	Schwarz
Türbrüstung	Schwarz	Schwarz	Schwarz	Schwarz	Schwarz	Schwarz
Türspiegel	Schwarz	Schwarz	Felsgrau	Atlasbeige	Schwarz	Schwarz
Türverkleidung	Schwarz	Schwarz	Schwarz	Schwarz	Schwarz	Schwarz
Mittelkonsole	Schwarz	Schwarz	Felsgrau	Atlasbeige	Schwarz	Schwarz
Tür Armauflage (Kontrastnaht)	Schwarz (Felsgrau)	Okapibraun (Granitgrau)	Felsgrau (Granitgrau)	Atlasbeige (Granitgrau)	Zedernbraun (Granitgrau)	Mangangrau (Felsgrau)
Wählhebel/Lenkrad	Schwarz	Schwarz	Schwarz	Schwarz	Schwarz	Schwarz
Sitzbezug/Mittelarmlehne (Kontrastnaht)	Schwarz (Felsgrau)	Okapibraun (Granitgrau)	Felsgrau (Granitgrau)	Atlasbeige (Granitgrau)	Zedernbraun (Granitgrau)	Mangangrau (Felsgrau)
Sicherheitsgurte	Schwarz	Schwarz	Schwarz	Atlasbeige	Schwarz	Schwarz
Teppichboden	Schwarz	Schwarz	Schwarz	Schwarz	Schwarz	Schwarz
Dachhimmel	Titangrau	Titangrau	Titangrau	Atlasbeige	Schwarz (AF) Titangrau (AG)	Schwarz (BD) Titangrau (BE)
Hutablage	Schwarz	Schwarz	Schwarz	Schwarz	Schwarz	Schwarz

Erläuterungen zu den Fußnoten finden Sie ab Seite 130.

Sitzbezüge und Lederausstattungen

S line A5 Sportback/ A5 Coupé			
Farbe (Bestellschlüssel)	Schwarz (EI)	Rotorgrau (OQ)	Schwarz (QB)*
Sportsitze vorn	<ul style="list-style-type: none"> ▶ Stoff Sequenz/Leder-Kombination ▶ Mikrofaser Dinamica⁴ Frequenz/Leder-Kombination mit S-Prägung ▶ Leder Feinnappa mit S-Prägung 	<ul style="list-style-type: none"> ▶ Mikrofaser Dinamica⁴ Frequenz/Leder-Kombination mit S-Prägung ▶ Leder Feinnappa mit S-Prägung 	<ul style="list-style-type: none"> ▶ Mikrofaser Dinamica⁴ Frequenz/Leder-Kombination mit S-Prägung ▶ Leder Feinnappa mit S-Prägung
Sportsitze plus vorn	<ul style="list-style-type: none"> ▶ Mikrofaser Dinamica⁴/Leder-Kombination mit S-Prägung ▶ Leder Feinnappa mit S-Prägung 	<ul style="list-style-type: none"> ▶ Mikrofaser Dinamica⁴/Leder-Kombination mit S-Prägung ▶ Leder Feinnappa mit S-Prägung 	<ul style="list-style-type: none"> ▶ Mikrofaser Dinamica⁴/Leder-Kombination mit S-Prägung ▶ Leder Feinnappa mit S-Prägung
Schalttafel oben	Schwarz	Schwarz	Schwarz
Schalttafel unten	Schwarz	Schwarz	Schwarz
Türbrüstung	Schwarz	Schwarz	Schwarz
Türspiegel	Schwarz	Schwarz	Schwarz
Türverkleidung	Schwarz	Schwarz	Schwarz
Mittelkonsole	Schwarz	Schwarz	Schwarz
Tür Armauflage (Kontrastnaht)	Schwarz (Felsgrau)	Rotorgrau (Anthrazit)	Schwarz (Crescendorot)
Wählhebel/Lenkrad (Kontrastnaht)	Schwarz (Felsgrau)	Schwarz (Felsgrau)	Schwarz (Crescendorot)
Sitzbezug/Mittelarmlehne (Kontrastnaht)	Schwarz (Felsgrau)	Rotorgrau (Anthrazit)	Schwarz (Crescendorot)
Sicherheitsgurte	Schwarz	Schwarz	Schwarz
Teppichboden	Schwarz	Schwarz	Schwarz
Dachhimmel	Schwarz	Schwarz	Schwarz
Hutablage	Schwarz	Schwarz	Schwarz

* Nur in Verbindung mit Farbnähten in Rot Audi Sport (YYB) bestellbar.

A5 Cabriolet



Schwarz (JN, s. Abb.)/(YM)



Okapibraun (BC)/(HL, s. Abb.)

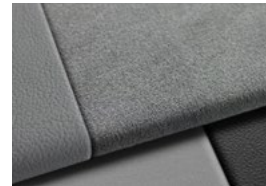

Felsgrau (EA, s. Abb.)/(EQ)









Atlasbeige (EL, s. Abb.)/(ER)

Farbe (Bestellschlüssel)

Normalsitze vorn	▶ Leder/Kunstleder mono.pur 550-Kombination	▶ Leder/Kunstleder mono.pur 550-Kombination	▶ Leder/Kunstleder mono.pur 550-Kombination	▶ Leder/Kunstleder mono.pur 550-Kombination
Sportsitze vorn (** Mit Sitzbelüftung erhältlich.)	▶ Mikrofaser Dinamica ⁴ /Leder-Kombination (s. Abb.) ▶ Leder/Kunstleder mono.pur 550-Kombination**	▶ Leder/Kunstleder mono.pur 550-Kombination**	▶ Mikrofaser Dinamica ⁴ /Leder-Kombination (s. Abb.) ▶ Leder/Kunstleder mono.pur 550-Kombination	▶ Leder/Kunstleder mono.pur 550-Kombination**
Schalttafel oben	Schwarz	Schwarz	Schwarz	Schwarz
Schalttafel unten	Schwarz	Schwarz	Felsgrau	Atlasbeige
Türbrüstung	Schwarz	Schwarz	Schwarz	Schwarz
Türspiegel	Schwarz	Schwarz	Felsgrau	Atlasbeige
Türverkleidung	Schwarz	Schwarz	Schwarz	Schwarz
Mittelkonsole	Schwarz	Schwarz	Felsgrau	Atlasbeige
Tür Armauflage	Schwarz	Okapibraun	Felsgrau	Atlasbeige
Wählhebel/Lenkrad	Schwarz	Schwarz	Schwarz	Schwarz
Sitzbezug/Mittelarmlehne	Schwarz	Okapibraun	Felsgrau	Atlasbeige
Sicherheitsgurte	Schwarz	Schwarz	Schwarz	Atlasbeige
Teppichboden	Schwarz	Schwarz	Schwarz	Schwarz
Verdeckhimmel	Schwarz (JN) Titangrau (YM)	Titangrau (BC) Schwarz (HL)	Titangrau (EA) Schwarz (EQ)	Atlasbeige (EL) Schwarz (ER)
Hutablage	Schwarz	Schwarz	Schwarz	Schwarz

Sitzbezüge und Lederausstattungen

Audi design selection A5 Cabriolet Farbe (Bestellschlüssel)	 Schwarz (YS)/(MZ, s. Abb.)	 Okapibraun (BG)/(HM, s. Abb.)	 Felsgrau (EM, s. Abb.)/(DL)	 Atlasbeige (EP)/(FB, s. Abb.)	 Zedernbraun (AF, s. Abb.)/(AG)	 Mangangrau (BD, s. Abb.)/(BE)
Normalsitze vorn	▶ Leder/Kunstleder mono.pur 550-Kombination	▶ Leder/Kunstleder mono.pur 550-Kombination	▶ Leder/Kunstleder mono.pur 550-Kombination	▶ Leder/Kunstleder mono.pur 550-Kombination	-	-
Sportsitze vorn (* Mit Sitzbelüftung erhältlich.)	▶ Leder/Kunstleder mono.pur 550-Kombination*	▶ Leder/Kunstleder mono.pur 550-Kombination*	▶ Leder/Kunstleder mono.pur 550-Kombination*	▶ Leder/Kunstleder mono.pur 550-Kombination*	▶ Leder Feinnappa	▶ Leder Feinnappa
Schalttafel oben	Schwarz	Schwarz	Schwarz	Schwarz	Schwarz	Schwarz
Schalttafel unten	Schwarz	Schwarz	Felsgrau	Atlasbeige	Schwarz	Schwarz
Türbrüstung	Schwarz	Schwarz	Schwarz	Schwarz	Schwarz	Schwarz
Türspiegel	Schwarz	Schwarz	Felsgrau	Atlasbeige	Schwarz	Schwarz
Türverkleidung	Schwarz	Schwarz	Schwarz	Schwarz	Schwarz	Schwarz
Mittelkonsole	Schwarz	Schwarz	Felsgrau	Atlasbeige	Schwarz	Schwarz
Tür Armauflage (Kontrastnaht)	Schwarz (Felsgrau)	Okapibraun (Granitgrau)	Felsgrau (Granitgrau)	Atlasbeige (Granitgrau)	Zedernbraun (Granitgrau)	Mangangrau (Felsgrau)
Wählhebel/Lenkrad	Schwarz	Schwarz	Schwarz	Schwarz	Schwarz	Schwarz
Sitzbezug/Mittelarmlehne (Kontrastnaht)	Schwarz (Felsgrau)	Okapibraun (Granitgrau)	Felsgrau (Granitgrau)	Atlasbeige (Granitgrau)	Zedernbraun (Granitgrau)	Mangangrau (Felsgrau)
Sicherheitsgurte	Schwarz	Schwarz	Schwarz	Atlasbeige	Schwarz	Schwarz
Teppichboden	Schwarz	Schwarz	Schwarz	Schwarz	Schwarz	Schwarz
Verdeckhimmel	Titangrau (YS) Schwarz (MZ)	Titangrau (BG) Schwarz (HM)	Titangrau (EM) Schwarz (DL)	Atlasbeige (EP) Schwarz (FB)	Schwarz (AF) Titangrau (AG)	Schwarz (BD) Titangrau (BE)
Hutablage	Schwarz	Schwarz	Schwarz	Schwarz	Schwarz	Schwarz

S line
A5 Cabriolet



Schwarz (EI)







Rotorgrau (OQ)

Farbe (Bestellschlüssel)

Sportsitze vorn	<ul style="list-style-type: none"> ▶ Mikrofaser Dinamica⁴ Frequenz/ Leder-Kombination mit S-Prägung ▶ Leder Feinnappa mit S-Prägung 	<ul style="list-style-type: none"> ▶ Mikrofaser Dinamica⁴ Frequenz/ Leder-Kombination mit S-Prägung ▶ Leder Feinnappa mit S-Prägung
Sportsitze plus vorn	<ul style="list-style-type: none"> ▶ Mikrofaser Dinamica⁴/Leder-Kombination mit S-Prägung ▶ Leder Feinnappa mit S-Prägung 	<ul style="list-style-type: none"> ▶ Mikrofaser Dinamica⁴/Leder-Kombination mit S-Prägung ▶ Leder Feinnappa mit S-Prägung
Schalttafel oben	Schwarz	Schwarz
Schalttafel unten	Schwarz	Schwarz
Türbrüstung	Schwarz	Schwarz
Türspiegel	Schwarz	Schwarz
Türverkleidung	Schwarz	Schwarz
Mittelkonsole	Schwarz	Schwarz
Tür Armauflage (Kontrastnaht)	Schwarz (Felsgrau)	Rotorgrau (Anthrazit)
Wählhebel/Lenkrad (Kontrastnaht)	Schwarz (Felsgrau)	Schwarz (Felsgrau)
Sitzbezug/Mittelarmlehne (Kontrastnaht)	Schwarz (Felsgrau)	Rotorgrau (Anthrazit)
Sicherheitsgurte	Schwarz	Schwarz
Teppichboden	Schwarz	Schwarz
Verdeckhimmel	Schwarz	Schwarz
Hutablage	Schwarz	Schwarz

Sitzbezüge und Lederausstattungen

S-Modelle				
Farbe (Bestellschlüssel)	Magmarot (AU)	Schwarz (EI)	Rotorgrau (OQ)	Schwarz (QB)**
Sportsitze vorn	-	▶ Mikrofaser Dinamica ⁴ Frequenz/ Leder-Kombination mit S-Prägung	▶ Mikrofaser Dinamica ⁴ Frequenz/ Leder-Kombination mit S-Prägung	▶ Mikrofaser Dinamica ⁴ Frequenz/ Leder-Kombination mit S-Prägung
Sportsitze plus vorn (* Nur mit Sitzbelüftung erhältlich.)	▶ Leder Feinnappa mit S-Prägung	▶ Mikrofaser Dinamica ⁴ /Leder- Kombination mit S-Prägung ▶ Leder Feinnappa mit S-Prägung ▶ Leder/Kunstleder mono.pur 550-Kombination*	▶ Mikrofaser Dinamica ⁴ /Leder- Kombination mit -Prägung ▶ Leder Feinnappa mit S-Prägung	▶ Mikrofaser Dinamica ⁴ /Leder- Kombination mit S-Prägung ▶ Leder Feinnappa mit S-Prägung
Schalttafel oben	Schwarz	Schwarz	Schwarz	Schwarz
Schalttafel unten	Schwarz	Schwarz	Schwarz	Schwarz
Türbrüstung	Schwarz	Schwarz	Schwarz	Schwarz
Türspiegel	Schwarz	Schwarz	Schwarz	Schwarz
Türverkleidung	Schwarz	Schwarz	Schwarz	Schwarz
Mittelkonsole	Schwarz	Schwarz	Schwarz	Schwarz
Tür Armauflage (Kontrastnaht)	Schwarz (Magmarot)	Schwarz (Felsgrau)	Rotorgrau (Anthrazit)	Schwarz (Crescendorot)
Wählhebel/Lenkrad (Kontrastnaht)	Schwarz (Magmarot)	Schwarz (Felsgrau)	Schwarz (Felsgrau)	Schwarz (Crescendorot)
Sitzbezug/Mittelarmlehne (Kontrastnaht)	Magmarot (Granitgrau)	Schwarz (Felsgrau)	Rotorgrau (Anthrazit)	Schwarz (Crescendorot)
Sicherheitsgurte	Schwarz	Schwarz	Schwarz	Schwarz
Teppichboden	Schwarz	Schwarz	Schwarz	Schwarz
Dachhimmel/Verdeckhimmel	Schwarz	Schwarz	Schwarz	Schwarz
Hutablage	Schwarz	Schwarz	Schwarz	Schwarz

** Nur in Verbindung mit Farbnähten in Rot
Audi Sport (YYB) bestellbar; nicht für S5 Cabriolet.

		Bestellschlüssel	EUR inkl. 19% MwSt. ³ EUR ohne MwSt. ³	A5	A5 advanced	A5 S line	A5 S line business	S5
Stoff Index (nur für A5 Sportback und A5 Coupé)	für Normalsitze: ▶ Sitzmittelbahnen in Stoff Index felsgrau oder schwarz ▶ Sitzseitenwangen, Kopfstützen und Mittelarmlehne in Stoff uni felsgrau oder schwarz			O/-	O/-	O/-	O	-
Stoff System (nur für A5 Sportback und A5 Coupé)	für Sportsitze vorn: ▶ Sitzmittelbahnen in Stoff System schwarz oder schwarz-rot ▶ Sitzseitenwangen, Oberschenkelaufgabe, Kopfstützen und Mittelarmlehne vorn in Stoff uni schwarz	N2E	ohne Mehrpreis	●/-	●/-	●/-	●	-
Stoff Sequenz/Leder-Kombination (nur für A5 Sportback und A5 Coupé)	für Interieur S line (Sportsitze vorn): ▶ Sitzmittelbahn der Vordersitze und der beiden äußeren Fondsitze in Stoff Sequenz schwarz ▶ Sitzseitenwangen, Kopfstützenmittelbahnen und mittlerer Sitzplatz in Leder schwarz mit Kontrastnähten ▶ mit S-Prägung in den Lehnen der Vordersitze Das chromfrei gegerbte, gedeckte Leder akzentuiert die exklusive Anmutung des Fahrzeuginnenraums. Die komplette Durchfärbung und der Oberflächenschutz vermitteln Hochwertigkeit und sorgen für Langlebigkeit, Pflegeleichtigkeit und Lichtehtheit.	N7V	ohne Mehrpreis	●/-	●/-	●/-	●	-
Mikrofaser Dinamica⁴ Frequenz/Leder-Kombination mit S-Prägung	in Kombination mit A5 Cabriolet oder S5 in Kombination mit A5 Sportback oder A5 Coupé für Interieur S line (Sportsitze vorn): ▶ Sitzmittelbahnen in Mikrofaser Dinamica ⁴ Frequenz rotorgrau oder schwarz ▶ Sitzseitenwangen, Kopfstützenmittelbahnen und Mittelarmlehne in Leder rotorgrau oder schwarz mit Kontrastnähten ▶ Sitz rotorgrau – Kontrastnähte anthrazit ▶ Sitz schwarz – Kontrastnähte felsgrau ▶ mit S-Prägung in den Lehnen der Vordersitze ▶ Mikrofaser Dinamica ⁴ Frequenz mit sportlicher Prägung Bei A5/S5 Cabriolet mit Aufheizschutz für die Sitzseitenwangen der Vordersitze. Die spezielle Farbpigmentierung des Leders wirkt einer starken Aufheizung entgegen. Die im Sonnenlicht enthaltene Infrarotstrahlung wird reflektiert. Durch den Aufheizschutz kann die Oberflächentemperatur um bis zu 20 °C gesenkt werden. Das chromfrei gegerbte, gedeckte Leder akzentuiert die exklusive Anmutung des Fahrzeuginnenraums. Die komplette Durchfärbung und der Oberflächenschutz vermitteln Hochwertigkeit und sorgen für Langlebigkeit, Pflegeleichtigkeit und Lichtehtheit.	N5K	ohne Mehrpreis 500,- 420,17	●/- ●/-	●/- ●/-	●/- ●/-	- ●	O -

Sitzbezüge und Lederausstattungen

		Bestellschlüssel	EUR inkl. 19 % MwSt. ³ EUR ohne MwSt. ³	A5	A5 advanced	A5 S line	A5 S line business	S5
Mikrofaser Dinamica⁴/Leder-Kombination	in Kombination mit A5 Cabriolet	N5J	230,- 193,28	●/-	●/-	●/-	-	-
	in Kombination mit A5 Sportback oder A5 Coupé für Sportsitze vorn: ▶ Sitzmittelbahn der Vordersitze und der beiden äußeren Sitzplätze im Fond in Mikrofaser Dinamica ⁴ felsgrau oder schwarz ▶ Sitzseitenwangen und Kopfstützenmittelbahnen in Leder felsgrau oder schwarz Mit Aufheizschutz für die Sitzseitenwangen der Vordersitze (bei A5 Cabriolet). Die spezielle Farbpigmentierung des Leders wirkt einer starken Aufheizung entgegen. Die im Sonnenlicht enthaltene Infrarotstrahlung wird reflektiert. Durch den Aufheizschutz kann die Oberflächentemperatur um bis zu 20 °C gesenkt werden. Das chromfrei gegerbte, gedeckte Leder akzentuiert die exklusive Anmutung des Fahrzeuginnenraums. Die komplette Durchfärbung und der Oberflächenschutz vermitteln Hochwertigkeit und sorgen für Langlebigkeit, Pflegeleichtigkeit und Lichtechtheit.		1.300,- 1.092,44	●/-	●/-	●/-	●	-
Mikrofaser Dinamica⁴/Leder-Kombination mit S-Prägung	in Kombination mit A5/S5 Cabriolet	N5V	ohne Mehrpreis	●/-	●/-	●/-	-	●/-
	in Kombination mit A5/S5 Sportback, A5/S5 Coupé für Sportsitze plus vorn: ▶ nur für S line (bei A5 Coupé/A5 Sportback/A5 Cabriolet) ▶ Sitzmittelbahnen der Vordersitze und der beiden äußeren Sitzplätze im Fond in Mikrofaser Dinamica ⁴ schwarz oder rotorgrau mit Rautensteppung ▶ Sitzseitenwangen und Kopfstützenmittelbahnen vorn in Leder schwarz oder rotorgrau mit Kontrastnaht ▶ Sitz schwarz – Kontrastnaht felsgrau ▶ Sitz rotorgrau – Kontrastnaht anthrazit ▶ mit S-Prägung in den Lehnen der Vordersitze Das chromfrei gegerbte, gedeckte Leder akzentuiert die exklusive Anmutung des Fahrzeuginnenraums. Die komplette Durchfärbung und der Oberflächenschutz vermitteln Hochwertigkeit und sorgen für Langlebigkeit, Pflegeleichtigkeit und Lichtechtheit. Mit Aufheizschutz für die Sitzseitenwangen der Vordersitze (bei A5 Cabriolet/S5 Cabriolet). Die spezielle Farbpigmentierung des Leders wirkt einer starken Aufheizung entgegen. Die im Sonnenlicht enthaltene Infrarotstrahlung wird reflektiert. Durch den Aufheizschutz kann die Oberflächentemperatur um bis zu 20 °C gesenkt werden. Hinweis: nur in Verbindung mit Sportsitzen plus vorn sowie Interieur S line erhältlich		500,- 420,17	●/-	●/-	●/-	●	●/-

		Bestellschlüssel	EUR inkl. 19% MwSt. ³ EUR ohne MwSt. ³	A5	A5 advanced	A5 S line	A5 S line business	S5
Leder/Kunstleder mono.pur 550-Kombination	<p>für Normal- und Sportsitze:</p> <ul style="list-style-type: none"> ▶ Sitzmittelbahn der Vordersitze und der beiden äußeren Sitzplätze im Fond sowie die Sitzseitenwange auf der Fahrerseite im Einstiegsbereich in Leder schwarz, okapibraun, felsgrau oder atlasbeige ▶ Sitzseitenwangen, Kopfstützen, Türverkleidungsinnenfeld, Mittelarmlehne vorn und hinten sowie mittlerer Fondsitzeplatz in Kunstleder mono.pur 550 ▶ Sitze in den Farben: Atlasbeige, Felsgrau, Okapibraun oder Schwarz ▶ bei A5/S5 Cabriolet mit Aufheizschutz für die Sitz- und Lehnenmittelbahn der Vordersitze⁷ <p>für Sportsitze mit Sitzbelüftung:</p> <ul style="list-style-type: none"> ▶ Sitzmittelbahn der Vordersitze und die nicht belüftete Sitzmittelbahn der beiden äußeren Fondsitze in Leder perforiert sowie die Sitzseitenwange auf der Fahrerseite im Einstiegsbereich in Leder schwarz, okapibraun, felsgrau oder atlasbeige ▶ Sitzseitenwangen, Kopfstützen, Mittelarmlehne vorn und hinten sowie mittlerer Fondsitzeplatz in Kunstleder mono.pur 550 schwarz, okapibraun, felsgrau oder atlasbeige ▶ in Verbindung mit Interieur design selection und Klimasitzen oder Sportsitzen vorn mit Biese gewebt silber <p>Bei A5/S5 Cabriolet mit Aufheizschutz für die Sitzflächen der Vordersitze. Die spezielle Farbpigmentierung des Leders wirkt einer starken Aufheizung entgegen. Die im Sonnenlicht enthaltene Infrarotstrahlung wird reflektiert. Durch den Aufheizschutz kann die Oberflächentemperatur um bis zu 20 °C gesenkt werden.</p> <p>Das chromfrei gegerbte, gedeckte Leder akzentuiert die exklusive Anmutung des Fahrzeuginnenraums. Die komplette Durchfärbung und der Oberflächenschutz vermitteln Hochwertigkeit und sorgen für Langlebigkeit, Pflegeleichtigkeit und Lichteinheit.</p> <p>Hinweis: Serie für A5 Cabriolet</p>	N1F	1.070,- 899,16	●	●	●	●	●

Sitzbezüge und Lederausstattungen



	Bestellschlüssel	EUR inkl. 19 % MwSt. ³ EUR ohne MwSt. ³	A5	A5 advanced	A5 S line	A5 S line business	S5
Leder Feinnappa mit S-Prägung in Kombination mit A5 Cabriolet oder S5 in Kombination mit A5 Sportback oder A5 Coupé nur für Interieur S line; nur in Verbindung mit Sitzheizung vorn für Sportsitze und Sportsitze plus vorn: ▶ Sitzmittelbahnen, Sitzseitenwangen, Kopfstützenmittelbahnen und Mittelarmlehne in Leder Feinnappa schwarz mit Kontrastnähten in Felsgrau oder rotorgrau mit Kontrastnähten in Anthrazit ▶ S-Prägung in den Lehnen der Vordersitze ▶ Sitzbezug schwarz – Kontrastnaht felsgrau ▶ Sitzbezug rotorgrau – Kontrastnaht anthrazit Bei A5/S5 Cabriolet mit Aufheizschutz für die Sitzflächen der Vordersitze. Die spezielle Farbpigmentierung des Leders wirkt einer starken Aufheizung entgegen. Die im Sonnenlicht enthaltene Infrarotstrahlung wird reflektiert. Durch den Aufheizschutz kann die Oberflächentemperatur um bis zu 20 °C gesenkt werden. Das chromfrei gegerbte, gedeckte Leder Feinnappa mit S-Prägung akzentuiert die sportliche Anmutung des Fahrzeuginnenraums. Die komplette Durchfärbung und der Oberflächenschutz vermitteln Hochwertigkeit und sorgen für Langlebigkeit, Pflegeleichtigkeit und Lichtechtheit. Die gering ausgeprägte Lackschicht und die angenehm warme und atmungsaktive Oberfläche betonen den luxuriösen Charakter des Fahrzeuginnenraums. Hinweis: bei S-Modellen nur in Verbindung mit Sportsitzen plus	N3M	900,- 756,30 1.400,- 1.176,47	●/-	●/-	●/-	-	●
				●/-	●/-	●/-	●

		Bestellschlüssel	EUR inkl. 19% MwSt. ³ EUR ohne MwSt. ³	A5	A5 advanced	A5 S line	A5 S line business	S5
Lederausstattung Feinnappa	<p>in Kombination mit A5 Cabriolet</p> <p>in Kombination mit A5 Sportback oder A5 Coupé</p> <p>nur für Interieur design selection und mit Sitzheizung vorn für Sportsitze vorn:</p> <ul style="list-style-type: none"> ▶ Sitzmittelbahnen, Sitzseitenwangen, Kopfstützen und Mittelarmlehne in Leder Feinnappa mangangrau oder zedernbraun mit Kontrastnähten ▶ Sitzbezug mangangrau – Kontrastnähte felsgrau ▶ Sitzbezug zedernbraun – Kontrastnähte granitgrau <p>Bei A5 Cabriolet mit Aufheizschutz für die Sitzflächen der Vordersitze. Die spezielle Farbpigmentierung des Leders wirkt einer starken Aufheizung entgegen. Die im Sonnenlicht enthaltene Infrarotstrahlung wird reflektiert. Durch den Aufheizschutz kann die Oberflächentemperatur um bis zu 20 °C gesenkt werden.</p> <p>Das chromfrei gegerbte, gedeckte Leder Feinnappa für Sportsitze vorn mit Interieur design selection akzentuiert die exklusive Anmutung des Fahrzeuginnenraums. Die komplette Durchfärbung und der Oberflächenschutz vermitteln Hochwertigkeit und sorgen für Langlebigkeit, Pflegeleichtigkeit und Lichtehtheit. Die gering ausgeprägte Lackschicht und die angenehm warme und atmungsaktive Oberfläche betonen den luxuriösen Charakter des Fahrzeuginnenraums.</p>	N3Q	<p>900,-</p> <p>756,30</p> <p>1.130,-</p> <p>949,58</p>	●/-	●/-	●/-	-	-
Lederausstattung Feinnappa Audi exclusive	<ul style="list-style-type: none"> ▶ Sitzmittelbahnen, Sitzseitenwangen, Kopfstützenmittelbahnen und Mittelarmlehne in Leder Feinnappa ▶ Türverkleidungseinsätze in Mikrofaser Dinamica⁴ ▶ Farben der Mikrofaser Dinamica⁴, des Leders und der Nähte wählbar aus dem Angebot der Hauptfarben Audi exclusive: Alabasterweiß, Cognacbraun, Diamantsilber, Havannabraun, Jetgrau, Karmesinrot (nur für Leder und Nähte), Ozeanblau, Schwarz ▶ Farben des Leders zusätzlich wählbar aus dem Angebot der Serienfarben ▶ Farben der Nähte zusätzlich wählbar aus dem Angebot der Akzentfarben Audi exclusive: Alaskablau, Calendulagelb, Iguanagrün <p>Das chromfrei gegerbte, gedeckte Leder akzentuiert die exklusive Anmutung des Fahrzeuginnenraums. Die komplette Durchfärbung und der Oberflächenschutz vermitteln Hochwertigkeit und sorgen für Langlebigkeit, Pflegeleichtigkeit und Lichtehtheit. Die gering ausgeprägte Lackschicht und die angenehm warme und atmungsaktive Oberfläche betonen den luxuriösen Charakter des Fahrzeuginnenraums.</p> <p>Ein Angebot der Audi Sport GmbH</p>	YS1	<p>3.150,-</p> <p>2.647,06</p>	●	●	●	●	●

Sitzbezüge und Lederausstattungen

		Bestellschlüssel	EUR inkl. 19% MwSt. ³ EUR ohne MwSt. ³	A5	A5 advanced	A5 S line	A5 S line business	S5
Erweiterte Lederausstattung Feinnappa Audi exclusive	<p>Beledung der Armauflage in den Türen und an der Mittelkonsole seitlich in Leder Feinnappa</p> <ul style="list-style-type: none"> ▶ Farben des Leders und der Nähte wählbar aus dem Angebot der Hauptfarben Audi exclusive: Alabasterweiß, Cognacbraun, Diamantsilber, Havannabraun, Jetgrau, Karmesinrot, Ozeanblau, Schwarz ▶ Farben der Nähte zusätzlich wählbar aus dem Angebot der Akzentfarben Audi exclusive: Alaskablau, Calendulagelb, Iguanagrün <p>Ein Angebot der Audi Sport GmbH</p>	YSI	1.000,- 840,34	●/-	●/-	●/-	●/-	●/-
Farbnähte in Rot Audi Sport	<ul style="list-style-type: none"> ▶ für Interieur S line und S-Modell ▶ für Sportsitze oder Sportsitze plus vorn ▶ Sitzbezüge in Leder Feinnappa schwarz, Mikrofaser Dinamica⁴/Leder-Kombination oder Mikrofaser Dinamica⁴ Frequenz/Leder-Kombination in Schwarz mit Kontrastnähten in Crescendorot ▶ Komfortmittellarmlehne vorn, Armauflage in den Türen und Mittelkonsole seitlich in Leder schwarz mit Kontrastnähten in Crescendorot ▶ Türverkleidungseinsätze in Mikrofaser Dinamica⁴ schwarz ▶ Lederlenkrad 3-Speichen mit Multifunktion plus und Lenkradheizung in Schwarz mit Kontrastnähten in Crescendorot ▶ Schalt-/Wählhebelknopf in Schwarz ▶ Schalt-/Wählhebelmanschette in Leder Feinnappa schwarz mit Kontrastnähten in Crescendorot ▶ Fußmatten und Keder in Schwarz mit Kontrastnähten und Biesen in Crescendorot ▶ Einstiegsleisten mit Aluminiumeinlegern vorn, beleuchtet, mit S-Schriftzug <p>Ein Angebot der Audi Sport GmbH</p> <p>Hinweis: nicht für alle Motorisierungen und nicht für A5/S5 Cabriolet erhältlich; nur in Verbindung mit Winterpaket und weiteren Sonderausstattungen erhältlich</p>	YYB	480,- 403,36	●/-	●/-	●/-	●/-	●/-
Interieurelemente in Kunstleder	<p>Interieurelemente in Kunstleder beinhalten:</p> <ul style="list-style-type: none"> ▶ Mittelkonsole unten und Armauflage in den Türen in Kunstleder ▶ in Verbindung mit Interieur design selection oder Interieur S line Kontrastnähte farblich auf die jeweilige Innenausstattungsfarbe abgestimmt 	7HB	290,- 243,70	●	●	●	●	●

Sitze auf Fahrer- und Beifahrerseite

	Bestellschlüssel	EUR inkl. 19% MwSt. ³ EUR ohne MwSt. ³	A5	A5 advanced	A5 S line	A5 S line business	S5
<p>Normalsitze vorn</p>  <p>Die Normalsitze vorn sind in Sitzhöhe, Sitzlängsposition, Lehnenneigung, Kopfstützenhöhe und Gurthöhe manuell einstellbar. Sie bieten angenehmen Sitzkomfort und können mit verschiedenen Sitzbezugmaterialien und -farben kombiniert werden.</p> <p>bei A5 Coupé und A5 Cabriolet mit Komforteinstieg: erweiterte Vorklappfunktion der Vordersitze zum bequemen Einsteigen nach hinten</p>			○	○	○	○	-
<p>Sportsitze vorn</p>  <p>Für die Sportsitze vorn steht eine Vielzahl manueller Einstellmöglichkeiten für Sitzhöhe, Sitzlängsposition, Lehnen- und Sitzneigung sowie Kopfstützen- und Gurthöhe zur Verfügung. Darüber hinaus bieten die Sportsitze vorn ausgeprägte Sitzseitenwangen und verfügen über eine manuell ausziehbare Oberschenkelauflage.</p> <p>bei A5/S5 Coupé und A5/S5 Cabriolet mit Komforteinstieg: erweiterte Vorklappfunktion der Vordersitze zum bequemen Einsteigen nach hinten</p>	Q1D	375,- 315,13	●	●	●	●	○
<p>Sportsitze plus vorn</p>  <p>für Interieur S line:</p> <ul style="list-style-type: none"> ▶ elektrische Einstellung von Sitzhöhe, Sitzlängsposition, Sitz- und Lehnenneigung; manuelle Einstellung der Gurthöhe ▶ ausgeprägte Sitzseitenwangen für besseren Seitenhalt in Kurven ▶ ausziehbare Oberschenkelauflage ▶ pneumatische Lehnenwangeneinstellung ▶ pneumatische Lendenwirbelstütze mit Massagefunktion ▶ integrierte Kopfstützen vorn ▶ L-Shape-Kopfstützen für drei Sitzplätze im Fond ▶ S-Prägung in den Lehnen der Vordersitze ▶ mit Rautensteppung <p>bei A5/S5 Coupé und A5/S5 Cabriolet mit Komforteinstieg: erweiterte Vorklappfunktion der Vordersitze zum bequemen Einsteigen nach hinten</p> <p>Hinweis: für A5 nur bestellbar in Verbindung mit Vordersitzen, elektrisch einstellbar, Komfortpaket Sitze, Komfortpaket Spiegel und Mikrofaser Dinamica⁴/Leder-Kombination mit S-Prägung; bei A5/S5 Coupé zusätzlich mit Rücksitzbank mit Ablageschale im Sitz; bei A5/S5 Cabriolet zusätzlich mit Rücksitzbank mit zwei Cupholdern zwischen den Sitzen; bei A5/S5 Sportback zusätzlich mit Rücksitzanlage, dreisitzig</p>	Q4Q	925,- 777,31	●	●	●	●	●

Sitze im Fond

		Bestellschlüssel	EUR inkl. 19 % MwSt. ³ EUR ohne MwSt. ³	A5	A5 advanced	A5 S line	A5 S line business	S5
Rücksitzlehne umklappbar	Rücksitzbank zweiseitig und teilbar im Verhältnis 40 : 20 : 40 oder vollständig umklappbar, mit Mittelarmlehne (bei A5/S5 Coupé und A5/S5 Sportback); teilbar im Verhältnis 50 : 50 oder vollständig umklappbar (bei A5/S5 Cabriolet)			○	○	○	○	○
Rücksitzanlage, 3-sitzig	Die ausgeprägten äußeren Fondsitze sind optisch an die Vordersitze angepasst. Zusätzlich verfügt die Rücksitzbank über eine weitere Sitzmöglichkeit in der Mitte. Die drei integrierten Kopfstützen hinten sind manuell in der Höhe einstellbar. Die L-Form ermöglicht eine gute Durchsicht nach hinten. Die Rücksitzlehne ist im Verhältnis 40 : 20 : 40 teilbar oder vollständig umklappbar. Hinweis: nur für A5/S5 Sportback erhältlich	3NT	380,- 319,33	●/-	●/-	●/-	●	●/-
Rücksitzbank mit Ablageschale im Sitz	<ul style="list-style-type: none"> ▶ Rücksitzlehne teilbar im Verhältnis 50 : 50 oder vollständig umklappbar (bei A5 Cabriolet/S5 Cabriolet) oder 40 : 20 : 40 (bei A5 Coupé/S5 Coupé) ▶ Mittelarmlehne hinten (bei A5 Coupé/S5 Coupé) ▶ mit Cupholder zwischen den beiden äußeren Fondsitzen (bei A5 Cabriolet/S5 Cabriolet) ▶ Ablageschale zwischen den äußeren Fondsitzen (bei A5 Coupé/S5 Coupé) 	3KA	30,- 25,21	●/-	●/-	●/-	-	●/-

Dekorelemente

		Bestellschlüssel	EUR inkl. 19% MwSt. ³ EUR ohne MwSt. ³	A5	A5 advanced	A5 S line	A5 S line business	S5
Dekoreinlagen Diamantlack silbergrau	für Armaturentafel, Türverkleidungen und Mittelkonsole			○	○	○	○	-
Dekoreinlagen Aluminium Ellipse silber	für Armaturentafel, Türverkleidungen und Mittelkonsole	5TT	265,- 222,69	●	●	●	●	-
Dekoreinlagen Aluminium Ellipse grau	für Armaturentafel, Türverkleidungen und Mittelkonsole Hinweis: nur in Verbindung mit Interieur design selection erhältlich	5TD	ohne Mehrpreis	●	●	●	●	-
Dekoreinlagen Aluminium matt gebürstet	für Armaturentafel, Türverkleidungen und Mittelkonsole	5TG	265,- 222,69	●	●	●	●	○
Dekoreinlagen Holz Nussbaum braun	für Armaturentafel, Türverkleidungen und Mittelkonsole	5MP	460,- 386,55	●	●	●	●	-
Dekoreinlagen Klavierlack schwarz Audi exclusive	für Armaturentafel, Türverkleidungen und Mittelkonsole Ein Angebot der Audi Sport GmbH	5TL	210,- 176,47 460,- 386,55	-	-	-	-	●
Dekoreinlagen Holz Eiche grau naturell	für Armaturentafel, Türverkleidungen und Mittelkonsole	7TL	460,- 386,55	●	●	●	●	-
Dekoreinlagen Carbon Köper	für Armaturentafel, Türverkleidungen und Mittelkonsole; eine Audi exclusive-Ausstattung in RS-Optik Ein Angebot der Audi Sport GmbH Hinweis: nicht für A5 Cabriolet erhältlich	5MB	1.000,- 840,34 1.250,- 1.050,42	-	-	-	-	●
Dekoreinlagen Carbon Atlas	für Armaturentafel, Türverkleidungen und Mittelkonsole	5MK	460,- 386,55	●/-	●/-	●/-	●	-
Dekoreinlagen Holz Audi exclusive	für Armaturentafel, Türverkleidungen und Mittelkonsole; erhältlich in Holz Eiche sepia und Holz Myrtenmaser muskatbraun Ein Angebot der Audi Sport GmbH	YTA	1.050,- 882,35	●	●	●	●	●
Akzentflächen schwarz matt	für Armaturentafel, Blenden in Türbrüstung und Einsatz Mittelkonsole			○	○	○	○	-
Akzentflächen schwarz glänzend	für Armaturentafel, Blenden in Türbrüstung und Einsatz Mittelkonsole; in Verbindung mit Automatikgetriebe inklusive Abdeckung Ablagefach in der Mittelkonsole	GT6	180,- 151,26	●	●	●	●	○

Dekorelemente



Innenraumbeleuchtung

		Bestellschlüssel	EUR inkl. 19% MwSt. ³ EUR ohne MwSt. ³	A5	A5 advanced	A5 S line	A5 S line business	S5
Innenbeleuchtung	Dachmodul vorn und hinten inklusive Leseleuchten – vorn kapazitiv bedienbar, Make-up-Spiegel beleuchtet, Auflicht auf Mittelkonsole, Handschuhfachleuchte			○	○	○	○	-
Ambiente-Lichtpaket	zusätzlich zur serienmäßigen Innenbeleuchtung: <ul style="list-style-type: none"> ▶ Vorfeldbeleuchtung in den Türgriffen außen ▶ Einstiegleuchten an der Unterseite der Türen vorn ▶ Cupholder vorn beleuchtet ▶ Fußraumbeleuchtung vorn ▶ Türinnenbetätigung vorn und hinten beleuchtet ▶ Ambientebeleuchtung in den Türen vorn und hinten ▶ Ambientebeleuchtung an der Mittelkonsole vorn 	QQ1	250,- 210,08	●	●	●	●	○
Ambiente-Lichtpaket plus	zusätzlich zum Ambiente-Lichtpaket: <p>Die Farbwelt im Innenraum kann ganz nach Wunsch konfiguriert werden. Die Beleuchtung in LED-Technologie erzeugt ein besonders harmonisches und homogenes Licht. Mit der Ambientebeleuchtung werden Flächen und Kanten durch das Spiel mit Licht und Schatten hervorgehoben. Das Interieurdesign erscheint so in einem völlig neuen Licht.</p> <p>Für die Anpassung stehen drei vordefinierte Farbprofile zur Verfügung. Zusätzlich können ein interaktives und individuelles Farbprofil aktiviert werden. Das interaktive Farbprofil wird durch die jeweiligen Audi drive select-Modi gesteuert. Beim individuellen Farbprofil können 30 Farben ausgewählt werden.</p> <p>Farbliche Anpassungen erfolgen für Kontur- bzw. Ambientebeleuchtungsumfänge:</p> <ul style="list-style-type: none"> ▶ Einstiegleuchten auf der Unterseite der Türen hinten (weiß) ▶ Fußraumbeleuchtung hinten ▶ Cupholder vorn (mehrfarbig) ▶ Ambiente Türbeleuchtung vorn/hinten (mehrfarbig) ▶ Konturbeleuchtung Türen vorn/hinten (mehrfarbig) <p>Hinweis: In Verbindung mit Audi sound system oder Bang & Olufsen Premium Sound System mit 3D-Klang entfällt beim A5/S5 Cabriolet die Türtaschenbeleuchtung im Fond.</p>	QQ2	100,- 84,03 350,- 294,12	- ●	- ●	- ●	- ●	● -

Dachhimmel

		Bestellschlüssel	EUR inkl. 19% MwSt. ³	EUR ohne MwSt. ³	A5	A5 advanced	A5 S line	A5 S line business	S5
Dachhimmel in Stoff (nur für A5 Sportback und A5 Coupé)	in Titangrau oder Atlasbeige, farbabgestimmt auf die jeweilige Innenausstattungsfarbe				○/-	○/-	○/-	○	-
Dachhimmel in Stoff schwarz (nur für A5/S5 Sportback und A5/S5 Coupé)	Hinweis: nicht für A5/S5 Cabriolet erhältlich	6NQ	255,- 214,29	●/-	●/-	●/-	●	○/-	
Verdeckhimmel in Stoff (nur für A5/S5 Cabriolet)	abhängig von der gewählten Innenausstattungsfarbe in Titangrau, Atlasbeige oder Schwarz				○/-	○/-	○/-	-	○/-

Lenkräder und Wählhebel

			Bestellschlüssel	EUR inkl. 19% MwSt. ³	EUR ohne MwSt. ³	A5	A5 advanced	A5 S line	A5 S line business	S5
Lederlenkrad 3-Speichen mit Multifunktion 	<p>Mit farblich auf die gewählte Farbe der Schalttafeloberseite abgestimmtem Leder von Lenkrad und Wählhebelknauf; Höhe und Abstand des Lenkrads sind manuell einstellbar; mit sechs Multifunktionstasten zur komfortablen Bedienung der umfangreichen serienmäßigen und optionalen Infotainment-Umfänge.</p> <p>Hinweis: nicht in Verbindung mit Audi active lane assist^{1, 8} bestellbar</p>					○	○	○	-	-
Lederlenkrad 3-Speichen mit Multifunktion plus 	<p>Das Lenkrad überzeugt durch seine hochwertige Optik und liegt gut in der Hand. Mit farblich auf die gewählte Farbe der Schalttafeloberseite abgestimmtem Leder von Lenkrad und Wählhebelknauf. Höhe und Abstand des Lenkrads sind manuell einstellbar. Zur komfortablen Bedienung der umfangreichen serienmäßigen und optionalen Infotainment-Umfänge ist das Lenkrad mit 12 Multifunktionstasten ausgestattet. Bei S-Modell mit S-Emblem und S-spezifischen Kontrastnähten.</p> <p>In Verbindung mit Audi active lane assist^{1, 8} in spezifischem Lenkraddesign mit Griffkennung</p>	1XW	150,- 126,05	●	●	●	○	○		
Sportkontur-Lederlenkrad, 3-Speichen, unten abgeflacht mit Multifunktion plus 	<p>Das Sportkontur-Lederlenkrad strahlt kompromisslose Dynamik und Sportlichkeit aus. Durch seinen stärker konturierten Lenkradkranz liegt es noch besser in der Hand. Zur komfortablen Bedienung der umfangreichen serienmäßigen und optionalen Infotainment-Umfänge ist das Lenkrad mit 12 Multifunktionstasten ausgestattet. Mit farblich auf die gewählte Farbe der Schalttafeloberseite abgestimmtem Leder von Lenkrad und Wählhebelknauf. Die Höhe und der Abstand des Lenkrads sind manuell einstellbar. Bei S-Modell mit S-Emblem und S-spezifischen Kontrastnähten.</p> <p>Hinweis: nicht in Verbindung mit Audi active lane assist^{1, 8} bestellbar</p>	2PF	115,- 96,64 265,- 222,69	-	-	-	-	-	●	-

	Bestellschlüssel	EUR inkl. 19% MwSt. ³ EUR ohne MwSt. ³	A5	A5 advanced	A5 S line	A5 S line business	S5
<p>Bedienelemente in Leder schwarz Audi exclusive</p> <ul style="list-style-type: none"> ▶ Lenkradkranz, Schalt-/Wählhebelknopf und -manschette in Leder schwarz Audi exclusive ▶ Farben der Nähte wählbar aus dem Angebot der Haupt- und Akzentfarben Audi exclusive ▶ Hauptfarben Audi exclusive: Alabasterweiß, Cognacbraun, Diamantsilber, Havannabraun, Jetgrau, Karmesinrot, Ozeanblau, Schwarz ▶ Akzentfarben Audi exclusive: Alaskablau, Calendulagelb, Iguanagrün <p>Ein Angebot der Audi Sport GmbH</p> <p>Hinweis: nur in Verbindung mit Lederlenkrad 3-Speichen mit Multifunktion plus oder Sportkontur-Lederlenkrad, 3-Speichen, unten abgeflacht mit Multifunktion plus verfügbar</p>	YVU	800,- 672,27	●	●	●	●	●
<p>Bedienelemente in Alcantara[®] schwarz Audi exclusive</p> <ul style="list-style-type: none"> ▶ Lenkradkranz, Schalt-/Wählhebelknopf und -manschette in Alcantara[®] schwarz Audi exclusive ▶ Farben der Nähte wählbar aus dem Angebot der Haupt- und Akzentfarben Audi exclusive ▶ Hauptfarben Audi exclusive: Alabasterweiß, Cognacbraun, Diamantsilber, Havannabraun, Jetgrau, Karmesinrot, Ozeanblau, Schwarz ▶ Akzentfarben Audi exclusive: Alaskablau, Calendulagelb, Iguanagrün <p>Ein Angebot der Audi Sport GmbH</p> <p>Hinweis: nur in Verbindung mit weiteren Sonderausstattungen erhältlich</p>	YVQ	950,- 798,32	●	●	●	●	●

Weitere Innenausstattungen

		Bestellschlüssel	EUR inkl. 19% MwSt. ³ EUR ohne MwSt. ³	A5	A5 advanced	A5 S line	A5 S line business	S5
Einstiegsleisten mit Aluminiumeinlegern vorn				○	○	-	-	-
Einstiegsleisten mit Aluminiumeinlegern vorn, beleuchtet	bei A5 Coupé/A5 Sportback/A5 Cabriolet: Bestandteil von Interieur design selection	VT4	150,- 126,05	●	●	-	-	-
Einstiegsleisten mit Aluminiumeinlegern vorn, beleuchtet, mit S-Schriftzug	bei A5 Coupé/A5 Sportback/A5 Cabriolet: Bestandteil von S line und Interieur S line			-	-	○	○	○
Fußmatten vorn und hinten	aus Velours in Schwarz; für A5 Coupé/A5 Sportback/A5 Cabriolet in Verbindung mit Interieur design selection mit Keder schwarz; in Verbindung mit Interieur S line oder im S-Modell mit Kontrastnaht, farbabgestimmt auf die jeweilige Innenausstattungsfarbe			○	○	○	○	○
Fußmatten Audi exclusive	aus Velours, abgestimmt auf die jeweilige Innenausstattungsfarbe <ul style="list-style-type: none"> ▶ Farben des Keders, der Biese und der Nähte wählbar aus dem Angebot der Haupt- und Akzentfarben Audi exclusive ▶ Hauptfarben Audi exclusive: Alabasterweiß, Cognacbraun, Diamantsilber, Havannabraun, Jetgrau, Karmesinrot, Ozeanblau, Schwarz ▶ Akzentfarben Audi exclusive: Alaskablau, Calendulagelb, Iguanagrün Ein Angebot der Audi Sport GmbH	YSR	400,- 336,13	●	●	●	●	●
Pedalerie und Fußstütze in Edelstahl	Hinweis: Bestandteil von Interieur S line	VF1	ohne Mehrpreis	●	●	●	●	○

Ausstattungs- und Designpakete

		Bestellschlüssel	EUR inkl. 19% MwSt. ³	EUR ohne MwSt. ³	A5	A5 advanced	A5 S line	A5 S line business	S5
Interieur design selection	in Kombination mit A5 Cabriolet	WK8	1.270,- 1.067,23		●/-	●/-	●/-	-	-
	in Kombination mit A5 Sportback oder A5 Coupé		2.150,- 1.806,72		●/-	●/-	●/-	●	-
<ul style="list-style-type: none"> ▶ Normalsitze vorn mit manueller Einstellung von Sitzhöhe, Sitzlängsposition, Lehnenneigung, Kopfstützen- und Gurthöhe ▶ Leder/Kunstleder mono.pur 550-Kombination mit Kontrastnähten, Sitzmittelbahn der Vordersitze und der beiden äußeren Fondsitze sowie die Sitzseitenwange auf der Fahrerseite im Einstiegsbereich in Leder schwarz, okapibraun, felsgrau oder atlasbeige und mit Sitzseitenwangen, Kopfstützen, Mittelarmlehne vorn und hinten sowie mittlerem Fondsitz in Kunstleder mono.pur 550 schwarz, okapibraun, felsgrau oder atlasbeige; bei Sitzfarbe Schwarz mit Kontrastnähten in Felsgrau, bei Sitzfarben Okapibraun, Felsgrau und Atlasbeige mit Kontrastnähten in Granitgrau ▶ Interieurelemente in Kunstleder mit Mittelkonsole unten und Armauflage in den Türen in Kunstleder inklusive Kontrastnähten, farblich auf die jeweilige Innenausstattungsfarbe abgestimmt ▶ Lederlenkrad im 3-Speichen-Design mit Multifunktion plus ▶ Dekoreinlagen Aluminium Ellipse grau für Instrumententafel, Türverkleidung und Mittelkonsole ▶ Einstiegsleisten mit Aluminiumeinlegern vorn, beleuchtet ▶ Ambiente-Lichtpaket plus ▶ Fußmatten vorn aus Velours in Schwarz mit Kontrastnaht, farbabgestimmt auf die jeweilige Innenausstattungsfarbe 									



Ausstattungs- und Designpakete

	Bestellschlüssel	EUR inkl. 19% MwSt. ³ EUR ohne MwSt. ³	A5	A5 advanced	A5 S line	A5 S line business	S5
Interieur S line	WQS	2.150,- 1.806,72	●	●	●	●	-
<ul style="list-style-type: none"> ▶ Sportsitze vorn mit manueller Einstellung von Sitzhöhe, Sitzlängsposition, Sitzneigung, Lehnenneigung, Kopfstützen- und Gurthöhe sowie mit ausgeprägten Sitzseitenwangen und ausziehbarer Oberschenkelauflage ▶ Stoff Sequenz/Leder-Kombination mit Sitzmittelbahn der Vordersitze und der beiden äußeren Fondsitze in Stoff Sequenz schwarz, Sitzseitenwangen, Kopfstützenmittelbahn und mittlerer Sitzplatz im Fond in Leder schwarz mit Kontrastnähten sowie S-Prägung in den Lehnen der Vordersitze ▶ für A5 Cabriolet: Sitzbezüge in Mikrofaser Dinamica⁴ Frequenz/Leder-Kombination ▶ Lederlenkrad im 3-Speichen-Design mit Multifunktion plus inklusive Lenkradgriffen in perforiertem Leder und S-Emblem: Lenkrad und Schaltsack mit Kontrastnaht mit farblich auf die jeweilige Innenausstattungsfarbe abgestimmten Kontrastnähten ▶ Dekoreinlagen Aluminium matt gebürstet für Instrumententafel, Türverkleidung und Mittelkonsole ▶ Akzentflächen schwarz glänzend für Instrumententafel, Blenden in Türbrüstung und Einsatz Mittelkonsole; in Verbindung mit Automatikgetriebe inklusive Abdeckung Ablagefach in der Mittelkonsole ▶ Einstiegsleisten mit Aluminiumeinlegern vorn, beleuchtet, mit S-Schriftzug ▶ Pedalerie und Fußstütze aus Edelstahl ▶ Dachhimmel in Stoff schwarz ▶ Fußmatten vorn und hinten aus Velours in Schwarz mit farblich auf die jeweilige Innenraumfarbe abgestimmten Kontrastnähten 							

58



● = als Sonderausstattung lieferbar ○ = Serienausstattung - = kein Angebot. Erläuterungen zu den Fußnoten finden Sie ab Seite 130.

	Bestellschlüssel	EUR inkl. 19% MwSt. ³ EUR ohne MwSt. ³	A5	A5 advanced	A5 S line	A5 S line business	S5
competition edition	<p>Die Audi A5 competition edition mit S line bzw. Audi S5 competition edition beinhaltet:</p> <ul style="list-style-type: none"> ▶ Lackierungen in Ascariblau Metallic, Distriktgrün Metallic, Chronosgrau Metallic, Daytonagrau Perleffekt, Navarrablau Metallic, Gletscherweiß Metallic, Mythossschwarz Metallic oder Ibisweiß ▶ Räder Audi Sport, 5-Doppelspeichen-Polygon, anthrazitschwarz, glanzgedreht⁵, 9,0 J x 20, Reifen 265/30 R 20 Ein Angebot der Audi sport GmbH ▶ Optikpaket schwarz plus mit schwarzen Akzenten im Bereich des Audi Singleframe, der Zierleisten an den Seitenscheiben und der Stoßfänger vorn und hinten sowie mit Audi Ringen vorn und hinten und Modellbezeichnung in Schwarz (für A5/S5 Coupé und Sportback) ▶ schwarze Akzente im Bereich des Audi Singleframe und der Stoßfänger vorn und hinten sowie Audi Ringe vorn und hinten und Modellbezeichnung am Heck in Schwarz (für A5/S5 Cabriolet) ▶ Schriftzug S line seitlich in Schwarz (für A-Modelle) bzw. S5-Schriftzug seitlich in Schwarz (für S-Modelle) ▶ Entfall Leistungs-/Technologie-Schriftzug (für A-Modelle) ▶ Kühlerschutzgitter in Schwarz glänzend (für A-Modelle) ▶ Kühlerschutzgitter in Wabenoptik mit Einlegern in Schwarz glänzend (für S-Modelle) ▶ seitliche Lufteinlässe in Schwarz glänzend ▶ Blade unter Kühlerschutzgitter in Schwarz glänzend ▶ aufgesetzten, sportlichen Heckspoiler in Schwarz glänzend (nicht für A5/S5 Cabriolet) ▶ Diffusor in Schwarz glänzend ▶ Standardabgasanlage mit Endrohrblenden in Chrom dunkel (für S5 Cabriolet in Schwarz glänzend) <p>Optional erhältlich:</p> <ul style="list-style-type: none"> ▶ Dachkuppel in Brillantschwarz (nur für A5/S5 Coupé) ▶ weitere 20-Zoll-Räder <p>Hinweis: nicht für A5 Cabriolet 35 TDI</p>	PF6 1.450,- 1.218,49	-	-	●	●	●

Ausstattungs- und Designpakete

		Bestellschlüssel	EUR inkl. 19% MwSt. ³ EUR ohne MwSt. ³	A5	A5 advanced	A5 S line	A5 S line business	S5
competition edition plus	<p>Zusätzlich zu competition edition:</p> <ul style="list-style-type: none"> ▶ Außenspiegelgehäuse in Schwarz glänzend ▶ Matrix LED-Scheinwerfer mit Audi Laserlicht, dynamischer Lichtinszenierung, dynamischem Blinklicht und RS-spezifisch abgedunkelten Blenden ▶ Einstiegs-LED mit Logoprojektion vorn Raute-S-Logo ▶ Ambiente-Lichtpaket plus ▶ Designfolie „Audi Ringe“ an den hinteren Türen (nur für A5/S5 Sportback) ▶ Designfolie „Audi Ringe“ oberhalb der hinteren Seitenschweller (nur für A5/S5 Coupé und Cabriolet) ▶ Bremsättel vorn und hinten rot lackiert (A-Modelle) ▶ Bremsättel vorn und hinten rot lackiert mit S-Schriftzug (S-Modelle) <p>Optional erhältlich:</p> <ul style="list-style-type: none"> ▶ Dachkuppel in Brillantschwarz (nur für A5/S5 Coupé) ▶ weitere 20-Zoll-Räder <p>Hinweise: nicht für alle Motorisierungen erhältlich</p>	PF7	3.150,- 2.647,06	-	-	●	●	●
Businesspaket (nur für A5/S5 Sportback)	<p>Paket beinhaltet:</p> <ul style="list-style-type: none"> ▶ Sitzheizung vorn <ul style="list-style-type: none"> ▶ beheizt Sitz- und Lehnenmittelbahnen, bei Lederausstattung, Sportsitzen und Sportsitzen plus auch Sitzseitenwangen ▶ für Fahrer- und Beifahrerseite individuell dreistufig über Direktwahltaste am Klimabedienteil einstellbar ▶ Komfortpaket Spiegel <ul style="list-style-type: none"> ▶ Innenspiegel automatisch abblendend, rahmenlos ▶ Außenspiegel elektrisch einstell-, beheiz- und anklappbar, beidseitig automatisch abblendend ▶ Infotainmentpaket Smartphone <ul style="list-style-type: none"> ▶ Audi phone box light² ▶ Audi Smartphone Interface^{2, 10} ▶ Navigationspaket <ul style="list-style-type: none"> ▶ Fahrerinformationssystem mit Farbdisplay ▶ MMI Navigation plus mit MMI touch ▶ Lederlenkrad im 3-Speichen-Design mit Multifunktion plus <p>* Teilweise durch höherwertige Ausstattungen überschrieben.</p>	W1E	3.390,- 2.848,74	●/-	●/-	●/-	○*	●/-

● = als Sonderausstattung lieferbar ○ = Serienausstattung - = kein Angebot. Erläuterungen zu den Fußnoten finden Sie ab Seite 130.

Komfort





quattro

Komfortpakete und Erweiterungen

		Bestellschlüssel	EUR inkl. 19% MwSt. ³ EUR ohne MwSt. ³	A5	A5 advanced	A5 S line	A5 S line business	S5
Komfortpaket Sitze	Paket beinhaltet: ► variable Kopfstützen für die Vordersitze ► 4-Wege-Lendenwirbelstütze für die Vordersitze elektrisch; horizontal und vertikal einstellbar ► Komfortmittelarmlehne vorn in Längsrichtung verschiebbar und in der Neigung verstellbar; zusätzliche Ablagemöglichkeit im integrierten Staufach *Hinweis: S-Modell beinhaltet serienmäßig bereits die Komfortmittelarmlehne und die 4-Wege-Lendenwirbelstütze für die Vordersitze	PYA	595,- 500,00	●	●	●	●	○*
Variable Kopfstütze für die Vordersitze		SZC	125,- 105,04	-	-	-	-	●
Komfortpaket Spiegel	Paket beinhaltet: ► Innenspiegel automatisch abblendend, rahmenlos ► Durch verminderte Blendeffekte kann die Wahrnehmung des nachkommenden Verkehrs bei Nacht verbessert werden. ► Ein geringerer Blendeffekt bei Nacht kann neben anderen Faktoren dazu beitragen, weitere Fahrzeuge im Innenspiegel schneller und besser zu erkennen. ► Außenspiegel elektrisch einstell-, beheiz- und anklappbar, beidseitig automatisch abblendend Mit integriertem LED-Blinklicht und Bordsteinautomatik für den Beifahreraußenspiegel, Spiegelglas konvex, plan oder asphärisch, inklusive beheizbarer Scheibenwaschdüsen. Durch die Bordsteinautomatik klappt der Beifahreraußenspiegel (innerhalb der Systemgrenzen) bei eingelegtem Rückwärtsgang nach unten und ermöglicht der fahrenden Person eine bessere Sicht auf die Bordsteinkante.	PYB	430,- 361,34	●	●	●	○	●
nur in Verbindung mit Komfortpaket Sitze (PYA) bestellbar:								
Vordersitze elektrisch einstellbar	mit elektrischer Einstellung von Sitzhöhe, Sitzlängsposition, Sitz- und Lehnenneigung	3L5	765,- 642,86	●	●	●	●	○

	Bestellschlüssel	EUR inkl. 19% MwSt. ³ EUR ohne MwSt. ³	A5	A5 advanced	A5 S line	A5 S line business	S5
--	------------------	---	----	-------------	-----------	--------------------	----

nur in Verbindung mit Komfortpaket Sitze (PYA) und Komfortpaket Spiegel (PYB) bestellbar:								
Vordersitze elektrisch einstellbar mit Memory-Funktion für den Fahrersitz	Die Sitzhöhe, die Sitzlängsposition sowie die Sitz- und Lehnenneigung der Vordersitze lassen sich elektrisch auf die individuellen Bedürfnisse einstellen. Die Memory-Funktion für die Fahrerseite bietet zwei Speicherplätze für die elektrisch einstellbaren Vordersitze und die Außenspiegel. Über die Speichertaste in der Türverkleidung können die Einstellungen gespeichert und abgerufen werden.	3L4	205,- 172,27 970,- 815,13	- ●	- ●	- ●	- ●	● -
Lendenwirbelstütze pneumatisch einstellbar mit Massagefunktion für die Vordersitze	Die Lendenwirbelstütze sorgt durch gezieltes Be- und Entlüften von drei Lordose-Blasen je Vordersitz für Unterstützung im Lendenwirbelbereich und ist über eine Lendenwirbelstützentaste am Sitz einstellbar. Die Massagefunktion umfasst drei verschiedene Programme, die zur gezielten Entspannung des Lendenwirbelbereichs entwickelt wurden. Diese können in drei Intensitäten eingestellt werden. Die Einstellung der Programme und deren Intensität erfolgt über das MMI touch-Display. Zum Ein- bzw. Ausschalten der Massagefunktion kann die Taste der Lendenwirbelstütze mit integrierter Massagedirektaste genutzt werden. Ein Massagevorgang dauert circa 10 Minuten.	8I6	490,- 411,76	●	●	●	●	●
Außenspiegel elektrisch einstell-, beheiz- und anklappbar, beidseitig automatisch abblendend, mit Memory-Funktion	Mit integriertem LED-Blinklicht und Bordsteinautomatik für den Beifahreraußenspiegel, Spiegelglas konvex, plan oder asphärisch, inklusive beheizbarer Scheibenwaschdüsen. Durch die Bordsteinautomatik klappt der Beifahreraußenspiegel (innerhalb der Systemgrenzen) bei eingelegtem Rückwärtsgang nach unten und ermöglicht der fahrenden Person eine bessere Sicht auf die Bordsteinkante.	6XL	ohne Mehrpreis 350,- 294,12	- ●	- ●	- ●	● -	- ●

nur in Verbindung mit Komfortpaket Spiegel (PYB) bestellbar:								
Komfortschlüssel mit sensorgesteuerter Gepäckraumtrieme	Inklusive optischer Differenzierung auf der Schlüsselober- und -unterseite. Mit dem elektronischen Zugangs- und Wegfahrberechtigungssystem können Sie Ihr Fahrzeug schlüssellos an allen Türen und der Gepäckraumklappe öffnen und über die Sensoren an den Türgriffen auch wieder verschließen. Hierfür muss der Komfortschlüssel lediglich mitgeführt werden. Das Starten und Abstellen des Motors erfolgt über die Motor-Start-Stop-Taste. Ein komfortables Entriegeln der Gepäckraumklappe ist zudem mit einer Fußgeste durch Kick-Bewegung am Heck möglich, sofern man gerade keine Hand frei hat. In Verbindung mit der elektrischen Gepäckraumklappe ist auch das Verschließen der Heckklappe durch die Fußgeste möglich.	PGE	590,- 495,80	●	●	●	●	●

Komfortpakete und Erweiterungen

Bestellschlüssel	EUR inkl. 19 % MwSt. ³ EUR ohne MwSt. ³	A5	A5 advanced	A5 S line	A5 S line business	S5
------------------	--	----	-------------	-----------	--------------------	----

nur in Verbindung mit Komfortpaket Spiegel (PYB) bestellbar:

<p>Komfortschlüssel mit sensorgesteuerter Gepäckraumverriegelung inklusive Diebstahlwarnanlage</p>	<p>Komfortschlüssel inklusive sensorgesteuerter Gepäckraumverriegelung, mit Safelock¹¹</p> <p>Inklusive optischer Differenzierung auf der Schlüsselober- und -unterseite. Mit dem elektronischen Zugangs- und Wegfahrberechtigungssystem können Sie Ihr Fahrzeug schlüssellos an allen Türen und der Gepäckraumklappe öffnen und über die Sensoren an den Türgriffen auch wieder verschließen. Hierfür muss der Komfortschlüssel lediglich mitgeführt werden. Das Starten und Abstellen des Motors erfolgt über die Motor-Start-Stop-Taste. Ein komfortables Entriegeln der Gepäckraumklappe ist zudem mit einer Fußgeste durch Kick-Bewegung am Heck möglich, sofern man gerade keine Hand frei hat. In Verbindung mit der elektrischen Gepäckraumklappe ist auch das Verschließen der Heckklappe durch die Fußgeste möglich.</p> <p>Die Diebstahlwarnanlage dient zur Überwachung von Türen, Front- und Gepäckraumklappe. Das mit den Türschlössern gekoppelte Safelock¹¹ verhindert ein Öffnen der Türen von innen, sobald das Fahrzeug über den Fahrzeugschlüssel verschlossen worden ist (länderspezifische Verfügbarkeit). Die Diebstahlwarnanlage bietet außerdem eine abschaltbare Innenraumüberwachung auf Ultraschallbasis, eine Warnung im Diebstahlfall durch Neigungswinkelsensor sowie ein akkugestütztes Signalhorn gegen Leitungsmanipulation.</p> <p>Diebstahlwarnanlage</p> <p>Die Diebstahlwarnanlage dient zur Überwachung von Türen, Front- und Gepäckraumklappe. Das mit den Türschlössern gekoppelte Safelock¹¹ verhindert ein Öffnen über den Türinnengriff, sobald das Fahrzeug über den Fahrzeugschlüssel verschlossen worden ist (länderspezifische Verfügbarkeit). Die Diebstahlwarnanlage bietet außerdem:</p> <ul style="list-style-type: none"> ▶ abschaltbare Innenraumüberwachung auf Ultraschallbasis ▶ Abschleppschutz durch Neigungswinkelsensor ▶ akkugestütztes Signalhorn gegen Leitungsmanipulation 	PGD	1.070,- 899,16	●	●	●	●	●
---	---	-----	-------------------	---	---	---	---	---

Komfortausstattungen

Sitzkomfort

		Bestellschlüssel	EUR inkl. 19% MwSt. ³	EUR ohne MwSt. ³	A5	A5 advanced	A5 S line	A5 S line business	S5
Kopfstützen vorn					○	○	○	○	○
Vordersitze manuell einstellbar	mit manueller Einstellung von Sitzhöhe, Sitzlängsposition, Lehnenneigung, Kopfstützen- und Gurthöhe				○	○	○	○	-
4-Wege-Lendenwirbelstütze für die Vordersitze	elektrisch; horizontal und vertikal einstellbar Hinweis: für A5 nur in Verbindung mit Komfortpaket Sitze erhältlich, Serie bei S5	7P1			●	●	●	●	○
Komforteinstieg	erweiterte Vorklappfunktion der Vordersitze zum bequemen Einsteigen nach hinten Hinweis: nicht für A5/S5 Sportback				○/-	○/-	○/-	-	○/-
Mittelarmlehne vorn					○	○	○	○	-
Komfortmittelarmlehne vorn	in Längsrichtung verschiebbar und in der Neigung verstellbar; zusätzliche Ablagemöglichkeit im integrierten Staufach Hinweis: für A5 nur in Verbindung mit Komfortpaket Sitze erhältlich, Serie bei S5	6E3			●	●	●	●	○
Nichtraucherausführung	<ul style="list-style-type: none"> ▶ jeweils eine 12-Volt-Steckdose in der Mittelkonsole vorn vor dem Schalt-/Wählhebel und hinten für die zweite Sitzreihe ▶ kein Zigarettenanzünder 				○	○	○	○	○
Zigarettenanzünder und Aschenbecher	<ul style="list-style-type: none"> ▶ Zigarettenanzünder ▶ entnehmbarer Aschenbecher mit Deckel 	9JD	50,- 42,02		●	●	●	-	●

Komfortausstattungen

Spiegel

	Bestellschlüssel	EUR inkl. 19 % MwSt. ³ EUR ohne MwSt. ³	A5	A5 advanced	A5 S line	A5 S line business	S5
Außenspiegel links, asphärisch			<input type="radio"/>	<input type="radio"/>	<input type="radio"/>	<input type="radio"/>	<input type="radio"/>
Außenspiegel rechts, asphärisch			<input type="radio"/>	<input type="radio"/>	<input type="radio"/>	<input type="radio"/>	<input type="radio"/>
Außenspiegel elektrisch einstell- und beheizbar	mit integriertem LED-Blinklicht, Spiegelglas asphärisch, inklusive beheizbarer Scheibenwaschdüsen		<input type="radio"/>	<input type="radio"/>	<input type="radio"/>	<input type="radio"/>	<input type="radio"/>
Innenspiegel abblendbar			<input type="radio"/>	<input type="radio"/>	<input type="radio"/>	<input type="radio"/>	<input type="radio"/>

Komfortausstattungen

Schließsysteme

		Bestellschlüssel	EUR inkl. 19% MwSt. ³ EUR ohne MwSt. ³	A5	A5 advanced	A5 S line	A5 S line business	S5
Wegfahrsperre elektronisch				○	○	○	○	○
Gepäckraumklappe automatisch öffnend (nur für A5/S5 Coupé und A5/S5 Cabriolet)	Beim Entriegeln der Gepäckraumklappe durch den Schlüssel oder über die Softtouch-Taste in der Griffmulde der Gepäckraumklappe schwenkt diese automatisch auf, um den Zugang zu vereinfachen. Manuelles Schließen der Gepäckraumklappe.			○/-	○/-	○/-	-	○/-
Gepäckraumklappe elektrisch öffnend und schließend (nur für A5/S5 Sportback)	Die Gepäckraumklappe wird nach dem Entriegeln elektrisch geöffnet und kann per Tastendruck auch wieder geschlossen werden. Ebenso einfach und bequem wie das Öffnen ist auch das Schließen der Gepäckraumklappe über die Taste an der Innenseite der Gepäckraumklappe, die Fahrzeugschlüsseltaste in Verbindung mit dem optionalen Komfortschlüssel oder über die Taste in der Fahrertür. Die Zuziehhilfe erleichtert das manuelle Schließen, wenn es erforderlich ist. In Verbindung mit dem optionalen Komfortschlüssel ist eine Fußgeste durch Kick-Bewegung am Heck ausreichend, um die Gepäckraumklappe zu entriegeln, zu öffnen und zu schließen.			○/-	○/-	○/-	○	○/-
Funkschlüssel, ohne Safelock¹¹	Der Funkschlüssel dient zur Ent- und Verriegelung der Türen, der Gepäckraum- und der Tankklappe. Das Starten und Abstellen des Motors erfolgt über die Motor-Start-Stop-Taste. Im Funktionsumfang enthalten sind Keyless-Go und die Komfortschließung/-öffnung der Fenster.			○	○	○	○	○
Audi connect Schlüssel¹²	Der Audi connect Schlüssel benötigt ein geeignetes Android-Smartphone ¹³ , das den kontaktlosen Übertragungsstandard Near Field Communication (NFC) unterstützt. Zum Öffnen oder Schließen wird das Smartphone unmittelbar an den Griff der Fahrertür gehalten. Nach dem Öffnen kann das Gerät in der universellen Handyablage im Bereich der Mittelarmlehne vorn abgelegt werden, um den Motor starten zu können. Die Funktionalität des Audi connect Schlüssels ist, abhängig vom Smartphone ¹³ , auch bei schwachem oder leerem Akku des Geräts sichergestellt. Flexible Schlüsselweitergabe. Es können bis zu fünf digitale Fahrzeugschlüssel an weitere Personen einfach und bequem über die myAudi App ^{14, 15} auf dem Smartphone weitergegeben werden. Somit gehört eine persönliche Übergabe des Fahrzeugschlüssels der Vergangenheit an. Außerdem wird Ihnen für den Fall, dass Sie Ihren Audi schnell an Dritte weitergeben müssen (z. B. bei einem Parkservice), zusätzlich eine NFC-fähige Karte ausgeliefert, die nach Aktivierung dieselben Funktionen bietet wie der Audi connect Schlüssel auf Ihrem kompatiblen Android-Smartphone ¹³ . Neben einem kompatiblen Gerät ¹³ benötigen Sie einen aktivierten und verifizierten myAudi Account ¹⁶ , um den Dienst nutzen zu können. Zudem wird vorausgesetzt, dass Sie Hauptnutzer_in des Fahrzeugs sind, für das Sie einen Audi connect Schlüssel vergeben möchten. Die myAudi Smartphone-App zur Vergabe und Verwaltung der digitalen Fahrzeugschlüssel ist kostenlos erhältlich.	2F1	120,- 100,84	●	●	●	●	●

Klimatisierung





Klimatisierung – Paket und Erweiterung

		Bestellschlüssel	EUR inkl. 19% MwSt. ³	EUR ohne MwSt. ³	A5	A5 advanced	A5 S line	A5 S line business	S5
Winterpaket	für S5 Cabriolet	PYE	620,-	-	-	-	-	-	●/-
			521,01						
	für A5 Cabriolet		930,-	●/-	●/-	●/-	-	-	-
			781,51						
	für S5 Sportback oder S5 Coupé		970,-	-	-	-	-	-	●/-
		815,13							
	für A5 Sportback oder A5 Coupé		1.290,-	●/-	●/-	●/-	●	-	-
			1.084,03						
	Komfortabel durch die kalte Jahreszeit. Zum Winterpaket zählen das Lederlenkrad im 3-Speichen-Design mit Multifunktion plus und Lenkradheizung, die Sitzheizung vorn und hinten sowie die Frontscheibe in Klimakomfort- und Akustikverglasung, drahtlos beheizbar.								
	Der beheizbare Lenkradkranz des Lederlenkrads liegt nicht nur gut in der Hand, sondern kann zudem angenehm temperiert werden.								
	Bei der Sitzheizung vorn und hinten können die Sitz- und Lehnenmittelbahnen beheizt werden. In Verbindung mit der Lederausstattung und den Sportsitzen vorn bzw. Sportsitzen plus vorn können zudem die Sitzseitenwangen beheizt werden. Die Sitzheizung vorn ist für Fahrer- und Beifahrerseite individuell 3-stufig über eine Direktwahltaste am Klimabedienteil einstellbar. Für die äußeren Fondsitze ist die Sitzheizung zusätzlich getrennt 3-stufig regelbar.								
	Die Frontscheibe in Klimakomfort- und Akustikverglasung, drahtlos beheizbar, kommt ohne sichtbeeinträchtigende Drähte aus. Sie vermindert das Beschlagen, unterstützt beim Abtauen der Scheibe, bietet eine beheizte Wischblattablaage und ist über eine Defrost-Taste im Klimabedienteil anwählbar. Ein zusätzlicher Vorteil ist die infrarotreflektierende Eigenschaft der Frontscheibe. Dadurch kann ein Aufheizen des Innenraums bei Sonneneinstrahlung vermindert werden, wodurch der Energieverbrauch der Klimaanlage reduziert werden kann.								
	Die Frontscheibe hat kein Sichtfenster für Telepassgeräte.								
	Hinweis: Für A5/S5 Cabriolet nur bestellbar in Verbindung mit 3-Zonen-Komfortklimaautomatik, für A5/S5 Coupé/Sportback nur bestellbar in Verbindung mit 3-Zonen-Komfortklimaautomatik und Audi phone box; für A5 Coupé/Sportback nicht in Verbindung mit Stoff Index bestellbar. In Verbindung mit dem optionalen Sportkontur-Lederlenkrad, 3-Speichen-Design, unten abgeflacht, mit Multifunktion plus entfällt die Lenkradheizung.								

		Bestellschlüssel	EUR inkl. 19% MwSt. ³ EUR ohne MwSt. ³	A5	A5 advanced	A5 S line	A5 S line business	S5
nur in Verbindung mit Komfortpaket Sitze (PYA) bestellbar:								
Sitzbelüftung vorn	<p>Die aktive Sitzbelüftung reguliert die Belüftung an der Sitz- und Lehnenmittelbahn. Auch bei hohen Außentemperaturen sorgt sie für ein angenehmes Sitzklima. Zur Belüftung wird Luft durch das perforierte Leder der Sitz- und Lehnenmittelbahn von Fahrer- und Beifahrersitz angesaugt. Die Stärke des Luftstroms ist in drei Stufen direkt am Klimabedienteil einstellbar. Der Unterkühlschutz wird durch automatische Beheizung erreicht.</p> <p>Hinweis: nur in Verbindung mit Sitzheizung vorn, Vordersitzen elektrisch einstellbar (mit Memory-Funktion für den Fahrersitz), Sportsitzen vorn, 3-Zonen-Komfortklimaautomatik und Leder/Kunstleder mono.pur 550 Kombination sowie Rücksitzanlage, dreisitzig (bei A5 Sportback), Leder/Kunstleder mono.pur 550 Kombination sowie Rücksitzbank mit Ablageschale im Sitz (bei A5 Coupé), Rücksitzbank mit zwei Cupholdern zwischen den Sitzen sowie Kopfraumheizung vorn (bei A5/S5 Cabriolet) erhältlich</p>	4D3	550,- 462,18	●	●	●	●	●

Klimatisierung – Ausstattungen

		Bestellschlüssel	EUR inkl. 19% MwSt. ³ EUR ohne MwSt. ³	A5	A5 advanced	A5 S line	A5 S line business	S5
Klimaautomatik	Die Klimaautomatik regelt elektronisch die Lufttemperatur, -menge und -verteilung. Eine Zusatzfunktion ist die sonnenstandsabhängige Regelung. Die Luftverteilung kann anhand von fünf Hauptstellungen vorgenommen werden. Die drei in die Sitzheizungs- bzw. Sitzlüftungstasten integrierten LEDs geben bei gewählter optionaler Ausstattung Rückmeldung über die gewählte Einstellung. Bei Aktivierung der separaten Tasten zur Enteisung wird die klimatisierte Luft direkt an Windschutz- und Heckscheibe geleitet, um dort Kondenswasserbeschlag sowie Vereisung besser zu entfernen und dadurch für verbesserte Sichtverhältnisse zu sorgen. Die Klimaautomatik verfügt über einen kombinierten staub- und geruchsabscheidenden Innenraumfilter, der für eine geringere Belastung des Fahrzeuginnenraums mit Staubpartikeln, Gerüchen und Allergenen sorgt. Zu den weiteren Umfängen zählen die Schlüsselerkennung, ein Feuchtesensor und die manuelle Umluftregelung.			○	○	○	○	○
3-Zonen-Komfortklimaautomatik	zusätzlich zur Klimaautomatik: <ul style="list-style-type: none"> ▶ Klimabedienteil mit großem TFT-Display und kapazitiven Kipptasten ▶ regelt elektronisch die Lufttemperatur und -verteilung individuell für Fahrer- und Beifahrerseite ▶ zusätzliches Klimabedienteil zur Einstellung der Fondraumtemperatur in der Mittelkonsole hinten ▶ automatische Umluftregelung ▶ staub- und geruchsabscheidender Innenraumfilter, der für eine geringere Belastung des Fahrzeuginnenraums mit Staubpartikeln, Gerüchen und Allergenen sorgt ▶ Restwärmenutzung 	9AQ	695,- 584,03	●	●	●	●	●
Sitzheizung vorn	Die Sitzheizung beheizt die Sitz- und Lehnenmittelbahn sowie in Verbindung mit einer Lederausstattung und Sport- bzw. Sportsitzen plus vorn auch die Sitzseitenwangen der Vordersitze. Über die Direktwahltaste am Klimabedienteil ist die Sitzheizung für Fahrer- und Beifahrersitz individuell dreistufig einstellbar.	4A3	380,- 319,33	●	●	●	○	○
Kopfraumheizung vorn (nur für A5/S5 Cabriolet)	in drei Stufen einstellbar, Ausströmer an den Vordersitzlehnen Hinweis: nur in Verbindung mit Komfortpaket Sitze, Sportsitzen vorn, 3-Zonen-Komfortklimaautomatik und Sitzheizung vorn bestellbar	9K1	460,- 386,55	●/-	●/-	●/-	-	●

		Bestellschlüssel	EUR inkl. 19% MwSt. ³ EUR ohne MwSt. ³	A5	A5 advanced	A5 S line	A5 S line business	S5
Standheizung und -lüftung (nur für A5 Sportback und A5 Coupé)	<p>Die Standheizung erwärmt den Innenraum und befreit die Scheiben von Eis ohne Inbetriebnahme des Motors. Es sind zwei Heizmodi wählbar. Der Modus „abtauen“ hilft beim schnellen Entfrosten der Scheiben, der Modus „warm“ wird für ein zusätzliches Vorwärmen des Innenraums genutzt. Die Standlüftung führt Frischluft zu und senkt die Innenraumtemperatur.</p> <p>Beide Funktionen sind mittels Timer und separater Funkfernbedienung aktivierbar. Eine intelligente Steuerung mit Timer und Abfahrzeitprogrammierung berechnet zeit- und energieeffizient die Heizdauer. In Verbindung mit der optionalen Ausstattung Audi connect Notruf & Service mit Audi connect Remote & Control¹⁷ lässt sich die Standheizung komfortabel über die myAudi App^{14, 15} programmieren.</p> <p>Hinweis: nicht für A5 Sportback g-tron erhältlich</p>	9M9	1.550,- 1.302,52	●/-	●/-	●/-	●	-

Funktionen





Funktionen

		Bestellschlüssel	EUR inkl. 19% MwSt. ³ EUR ohne MwSt. ³	A5	A5 advanced	A5 S line	A5 S line business	S5
Funktionspaket Reifen (nur für A5 Sportback, A5 Coupé und S5 Cabriolet)	Paket beinhaltet: ▶ Bordwerkzeug und Wagenheber ▶ Reserverad platzsparend Hinweis: nicht für A5 Sportback g-tron erhältlich	PYF	150,- 126,05	●/-	●/-	●/-	●	●/-
Audi drive select	Audi drive select ermöglicht die Einstellung der gewünschten Fahrzeugcharakteristik in verschiedenen verfügbaren Modi. Dabei erfolgt die Anpassung der Lenkunterstützung, der Motorcharakteristik bzw. der Schaltkennlinie des Automatikgetriebes (bei S tronic/tiptronic) sowie weiterer serienmäßiger Systeme. Sofern mitbestellt, werden auch optionale Ausstattungen wie z. B. Fahrwerk mit Dämpferregelung, quattro mit ultra-Technologie, quattro mit Sportdifferenzial, adaptive cruise control sowie Matrix LED-Scheinwerfer an den jeweiligen eingestellten Modus angepasst. Der Modus „efficiency“ versetzt Motor, Getriebe, Klimatisierung und die optionale adaptive cruise control in eine verbrauchsoptimierte Grundeinstellung. Der Modus „individual“ ermöglicht die Kombination unterschiedlicher Einstellungen der jeweiligen Systeme. ermöglicht die Einstellung der gewünschten Fahrzeugcharakteristik in den verfügbaren Modi: ▶ „auto“ ▶ „comfort“ ▶ „dynamic“ ▶ „individual“			○	○	○	○	○
Serienfahrwerk	Das serienmäßige Fahrwerk vereint sehr guten Fahrkomfort mit guter Fahrdynamik. Stoßdämpfer und Schraubenfedern an der Vorder- und Hinterachse ▶ Fünflenker-Leichtbau-Vorderachse, Stabilisator; Vorderachsträger mit der Karosserie fest verschraubt ▶ Fünflenker-Leichtbau-Hinterachse mit Einzelradaufhängung; Stabilisator; Hinterachsträger elastisch gelagert Hinweis: nicht für A5 Sportback g-tron erhältlich			○	○	-	-	-
g-tron-spezifisches Standardfahrwerk	Das serienmäßige Fahrwerk im A5 Sportback g-tron vereint sehr guten Fahrkomfort mit guter Fahrdynamik. Mit um 10 mm erhöhter Trimmelage an der Hinterachse (gegenüber A5 Sportback mit Serienfahrwerk) Stoßdämpfer und Schraubenfedern an Vorder- und Hinterachse ▶ Fünflenker-Leichtbau-Vorderachse, Stabilisator; Vorderachsträger mit der Karosserie fest verschraubt ▶ Fünflenker-Leichtbau-Hinterachse mit Einzelradaufhängung; Stabilisator; Hinterachsträger elastisch gelagert			○/-	○/-	○/-	-	-

● = als Sonderausstattung lieferbar ○ = Serienausstattung - = kein Angebot. Erläuterungen zu den Fußnoten finden Sie ab Seite 130.

		Bestellschlüssel	EUR inkl. 19% MwSt. ³ EUR ohne MwSt. ³	A5	A5 advanced	A5 S line	A5 S line business	S5
Sportfahrwerk	Sportfahrwerk mit straffer abgestimmter Federung und Dämpfung für direkteren Fahrbahnkontakt und sportlicheres Handling; Stoßdämpfer und Schraubenfedern an Vorder- und Hinterachse <ul style="list-style-type: none"> ▶ Fünflenker-Leichtbau-Vorderachse, Stabilisator; Vorderachsträger mit der Karosserie fest verschraubt ▶ Fünflenker-Leichtbau-Hinterachse mit Einzelradaufhängung; Stabilisator; Hinterachsträger elastisch gelagert Hinweis: nicht für A5 Sportback g-tron, S5 Sportback und S5 Coupé erhältlich	1BE	340,- 285,71	●	●	○	○	○/-
Fahrwerk mit Dämpferregelung	Das Fahrwerk mit Dämpferregelung ermöglicht eine elektronisch geregelte Anpassung der adaptiven Stoßdämpfer an unterschiedliche Fahrsituationen. Dadurch wird ein hoher Fahrkomfort bei gleichzeitig sehr guter Fahrdynamik ermöglicht. Eine dynamische oder komfortorientierte Ausprägung der Dämpfergrundabstimmung ist über Audi drive select in verschiedenen Modi einstellbar. Die Vorderachse ist als Fünflenker-Leichtbau-Achse mit adaptiven Stoßdämpfern, Schraubenfedern, Stabilisator und fest mit der Karosserie verschraubtem Achsträger ausgelegt. An der Hinterachse kommt eine Fünflenker-Leichtbau-Achse mit Einzelradaufhängung, adaptiven Stoßdämpfern, Schraubenfedern, Stabilisator und elastisch gelagertem Achsträger zum Einsatz. Hinweis: nicht für A5 Sportback g-tron erhältlich	1BL	690,- 579,83 1.030,- 865,55	- ●	- ●	● -	● -	- -
S-Sportfahrwerk	Das S-Sportfahrwerk mit straffer abgestimmter Federung und Dämpfung bietet direkteren Fahrbahnkontakt und sportlicheres Handling. Das S-Sportfahrwerk verfügt über Stoßdämpfer und Schraubenfedern an Vorder- und Hinterachse. Es kommen eine Fünflenker-Leichtbau-Vorderachse mit Stabilisator und ein mit der Karosserie fest verschraubter Vorderachsträger sowie eine Fünflenker-Leichtbau-Hinterachse mit Einzelradaufhängung, Stabilisator und elastisch gelagertem Hinterachsträger zum Einsatz. Hinweis: nicht für S5 Cabriolet erhältlich			-	-	-	-	○/-
S-Sportfahrwerk mit Dämpferregelung	Das Fahrwerk mit Dämpferregelung auf Basis des S-Sportfahrwerks bietet sehr hohe Fahrdynamik bei gleichzeitig gutem Fahrkomfort. Es erfolgt eine elektronisch geregelte Anpassung der Stoßdämpfer an unterschiedliche Fahrsituationen. Eine dynamische oder komfortorientierte Ausprägung der Dämpfergrundabstimmung ist über Audi drive select einstellbar. Das S-Sportfahrwerk mit Dämpferregelung verfügt über adaptive Stoßdämpfer und Schraubenfedern an Vorder- und Hinterachse. Es kommen eine Fünflenker-Leichtbau-Vorderachse mit Stabilisator und ein mit der Karosserie fest verschraubter Vorderachsträger sowie eine Fünflenker-Leichtbau-Hinterachse mit Einzelradaufhängung, Stabilisator und elastisch gelagertem Hinterachsträger zum Einsatz.	2MV	980,- 823,53	-	-	-	-	●
Frontantrieb	Frontantrieb an der Vorderachse			○/-	○/-	○/-	○/-	-

Funktionen

		Bestellschlüssel	EUR inkl. 19% MwSt. ³	EUR ohne MwSt. ³	A5	A5 advanced	A5 S line	A5 S line business	S5
quattro mit selbstsperrendem Mittendifferenzial	Der permanente Allradantrieb mit asymmetrisch-dynamischer Momentenverteilung mittels selbstsperrenden Mittendifferenzials und radselektiver Momentensteuerung verteilt die Antriebskraft im normalen Fahrbetrieb zwischen Vorder- und Hinterachse im Verhältnis 40 : 60. Die Antriebskraft wird dabei proaktiv auf die Achsen verteilt, ohne dass durch Sensoren ein Radschlupf erkannt werden muss. Die mechanisch arbeitende Sperrfunktion ist auf sehr gute Fahrdynamik ausgelegt und verteilt die Antriebsmomente ohne Zeitverzug auf Vorder- und Hinterachse. Dies führt zu herausragender Traktion und Spurstabilität. Die in die ESC integrierte radselektive Momentensteuerung bremst bei sportlicher Kurvenfahrt die kurveninneren Räder sanft ab und erhöht somit das Antriebsmoment auf die kurvenäußeren Räder. Dies bedeutet verbesserte Dynamik in Kurven und ein präziseres und neutraleres Fahrverhalten. Hinweis: nur für 50 TDI quattro und S-Modelle erhältlich				O/-	O/-	O/-	O/-	O
quattro mit ultra-Technologie	Der intelligente Allradantrieb quattro mit ultra-Technologie überwacht permanent den Fahrzustand und verteilt die Kraft situationsabhängig auf die Vorder- und Hinterachse. Erfordert eine Fahrsituation keinen Allradantrieb, kann die komplette Hinterachse vom Antrieb abgekoppelt werden. Gesamtwirkungsgrad und Effizienz können dadurch spürbar gesteigert werden. Bei sportlicher Kurvenfahrt werden die kurveninneren Räder sanft abgebremst und somit das Antriebsmoment auf den kurvenäußeren Räder erhöht. Das führt zu verbesserter Dynamik in Kurven und einem präziseren und neutraleren Fahrverhalten. Hinweis: nicht für 50 TDI quattro erhältlich				O/-	O/-	O/-	O/-	-
quattro mit Sportdifferenzial	Der permanente Allradantrieb quattro mit selbstsperrendem Mittendifferenzial und Sportdifferenzial an der Hinterachse zeichnet sich durch ein dynamischeres und spurstabileres Fahren aus. Das klassische Hinterachsdifferenzial wurde um zwei Überlagerungseinheiten mit elektronisch geregelten Lamellenkupplungen erweitert. Die intelligente quattro Strategie ermittelt kontinuierlich eine auf hervorragende Fahrdynamik ausgelegte Aufteilung der Antriebsmomente und verteilt diese aktiv und variabel zwischen den Hinterrädern. Beim Anlenken oder Beschleunigen in der Kurve werden die Momente überwiegend zum kurvenäußeren Rad gelenkt und drücken das Fahrzeug in die Kurve hinein. So kann das System der Tendenz zum Untersteuern schon frühzeitig entgegenwirken. Hinweis: nur für 50 TDI quattro und S-Modelle erhältlich	GH2	1.350,- 1.134,45		●/-	●/-	●/-	●/-	●
Elektromechanische Servolenkung	wartungsfreie Zahnstangenlenkung mit geschwindigkeitsabhängiger Lenkunterstützung; präzises Lenkgefühl bei hohem Tempo, hervorragende Unterstützung beim Einparken				O	O	O	O	O
Elektromechanische Parkbremse	umfasst Parkbremsfunktion im Stand, Anfahrhilfe durch automatisches Lösen beim Anfahren und Notbremsfunktion während der Fahrt über alle vier Räder				O	O	O	O	O
Bremssättel schwarz lackiert	vorn mit S-Schriftzug				-	-	-	-	O

● = als Sonderausstattung lieferbar ○ = Serienausstattung - = kein Angebot. Erläuterungen zu den Fußnoten finden Sie ab Seite 130.

		Bestellschlüssel	EUR inkl. 19% MwSt. ³	EUR ohne MwSt. ³	A5	A5 advanced	A5 S line	A5 S line business	S5
Bremssättel rot lackiert	rote Lackierung der vorderen und hinteren Bremssättel (für S-Modelle mit S-Schriftzug vorn); für eine betont sportliche Optik der Bremsanlage ▶ für Dieselfahrzeuge ab 40 TDI ▶ für Benzinfahrzeuge ab 40 TFSI	PC2	330,- 277,31	●/-	●/-	●/-	●/-	●	

Funktionen – Ausstattungen

		Bestellschlüssel	EUR inkl. 19% MwSt. ³	EUR ohne MwSt. ³	A5	A5 advanced	A5 S line	A5 S line business	S5
	Reifenreparaturset				○	○	○	○	○
	Wegfahrsperrung elektronisch				○	○	○	○	○
	Start-Stop-System	Das Start-Stop-System hilft, den Kraftstoffverbrauch und den CO ₂ -Ausstoß durch Abschalten des Motors in Standphasen zu senken. Für einen Wiederstart wird der Startvorgang bereits beim Treten der Kupplung bzw. Lösen der Fußbremse eingeleitet. Jederzeit über eine Taste deaktivierbar			○	○	○	○	○
	Audi g-tron mit Erdgasantrieb (CNG)	Alle g-tron Modelle von Audi sind mit speziell angepassten TFSI-Ottomotoren ausgestattet, die sowohl mit CNG (Compressed Natural Gas) als auch mit Benzin angetrieben werden können und so Alltagstauglichkeit mit emissionsreduzierter Mobilität verbinden. Wenn die Gasmenge in den CNG-Tanks unter einen spezifischen Wert abgesunken ist, schaltet das Fahrzeug automatisch auf den Reservebetrieb mit einer Benzinkapazität von 7 Litern um. Die zylindrischen Leichtbau-Gastanks sind optimal unter dem Hinterwagen integriert und gestatten damit eine hohe Praxistauglichkeit des Kofferraums. Mit g-tron Schrifzug auf der Kofferraumklappe			O/-	O/-	O/-	-	-
	Mild-Hybrid	Mild-Hybrid (12 Volt) verfügt über eine erweiterte Start-Stop-Funktion und erweiterte Energierückgewinnung beim Bremsen (Rekuperation) zum Laden der 12-Volt-Starterbatterie und des Lithium-Ionen-Zusatzspeichers (12 Volt oder 48 Volt bei 6-Zylinder-Motor). Durch diese Technologie kann das System mehr Energie zurückgewinnen und schaltet den Motor häufiger ab. Für Mild-Hybrid ist konzeptionell ein ergänzender Riemen-Starter-Generator (RSG) vorgesehen. Ein rein elektrisches Fahren ist nicht möglich. Hinweis: nicht für A5 Sportback g-tron und S5 Cabriolet erhältlich			O/-	O/-	O/-	○	O/-
82	Partikelfilter	Ottopartikelfilter (TFSI)/Dieselpartikelfilter (TDI) Hinweis: nicht für A5 Sportback g-tron erhältlich			O/-	O/-	O/-	○	○
	Reifendruck-Kontrollanzeige	optische und akustische Warnung bei Druckverlust an einem oder mehreren Rädern; Anzeige im Fahrerinformationssystem			○	○	○	○	○
	Fullsize-Airbags mit Beifahrer-Airbag-Deaktivierung				○	○	○	○	○
	Seitenairbags vorn (nur für A5/S5 Cabriolet)				O/-	O/-	O/-	-	O/-
	Seitenairbags vorn und Kopfairbagsystem (nur für A5/S5 Sportback und A5/S5 Coupé)	Seitenairbags vorn in die Sitzlehnen integriert; mit zusätzlichem Kopfairbagsystem: entfaltet sich vor der seitlichen Fensterfläche und kann so die Personen auf den Vordersitzen und den äußeren Fondsitzen bei einem Seitenaufprall schützen			O/-	O/-	O/-	○	O/-

● = als Sonderausstattung lieferbar ○ = Serienausstattung – = kein Angebot. Erläuterungen zu den Fußnoten finden Sie ab Seite 130.

		Bestellschlüssel	EUR inkl. 19% MwSt. ³ EUR ohne MwSt. ³	A5	A5 advanced	A5 S line	A5 S line business	S5
Seitenairbags hinten (nur für A5/S5 Sportback)	Seitliche Airbags im Fond bieten zusätzlichen Schutz für die im Fahrzeug hinten sitzenden Personen.	4X4	360,- 302,52	●/-	●/-	●/-	●	●/-
Gurtanlegekontrolle				○	○	○	○	○
Kindersicherung, manuell				○	○	○	○	○
Kindersitzbefestigung ISOFIX und Top Tether für die Fondsitze	Robuste Haltevorrichtung zur praktischen Befestigung von ISOFIX-Kindersitzen auf den Sitzen der Rücksitzbank. Mit dem sogenannten Top Tether steht ein zusätzlicher Befestigungspunkt oben am Sitz zur Verfügung. Das bewährte ISOFIX-System verbindet einfache Handhabung mit einem Schutz für Kinder im Fahrzeug. Die empfohlenen Kindersitze von Audi Original Zubehör erhalten Sie bei Ihrem Audi Partner.			○	○	○	○	○
Kindersicherheits-Paket	Robuste Haltevorrichtung zur praktischen Befestigung von ISOFIX-Kindersitzen auf dem Beifahrersitz. Das bewährte ISO-FIX-System verbindet einfache Handhabung mit einem Schutz für Kinder im Fahrzeug. Der Deaktivierungsschalter des Beifahrerairbags sowie die elektrische Kindersicherung der hinteren Türen ergänzen die Schutzfunktionen. Die empfohlenen Kindersitze von Audi Original Zubehör erhalten Sie bei Ihrem Audi Partner.	PIH	55,- 46,22	●	●	●	●	●
Kofferraumbodenmatte				○	○	○	○	○
Ablage- und Gepäckraumpaket	für flexiblen Transport von Gegenständen und Komfort auf Reisen; bestehend aus: <ul style="list-style-type: none"> ▶ Ablagenetz an der Rückseite der Vordersitzlehnen ▶ Cupholder in der Mittelarmlehne hinten (nicht für A5/S5 Cabriolet) ▶ Ablagefach Fahrerseite ▶ abschließbarem Handschuhfach im Gepäckraum: <ul style="list-style-type: none"> ▶ Gepäckraumnetz ▶ Netz in Mulde links und rechts (nur für A5 Sportback/S5 Sportback) ▶ Taschenhaken (nur für A5/S5 Coupé) ▶ Spannband rechts (nur für A5/S5 Sportback) 	QE1	190,- 319,33	●	●	●	●	●

Funktionen – Ausstattungen

		Bestellschlüssel	EUR inkl. 19 % MwSt. ³ EUR ohne MwSt. ³	A5	A5 advanced	A5 S line	A5 S line business	S5
Vorbereitung für Anhängervorrichtung	Die Vorbereitung für die Anhängervorrichtung beinhaltet die technischen Voraussetzungen für eine spätere Nachrüstung einer Anhängervorrichtung. Eine Anhängervorrichtung ist über Audi Original Zubehör erhältlich und sollte durch eine Fachwerkstatt nachgerüstet werden, da unter Umständen zusätzliche Umbauten am Fahrzeug erforderlich sind.	1D8	190,- 159,66	●	●	●	●	●
Anhängervorrichtung	 <p>Die mechanisch schwenkbare Anhängervorrichtung lässt sich komfortabel über eine Auslösevorrichtung ent- bzw. verriegeln. Sie verfügt über einen mechanisch schwenkbaren Kugelkopf mit elektrischer Entriegelung, der über eine Taste im Gepäckraum gesteuert wird. Der Kugelkopf wie auch die Kugelkopfstange sind aus geschmiedetem Stahl gefertigt. Die Gestängestabilisierung erfolgt während der Fahrt über die elektronische Stabilisierungskontrolle (ESC). Eine zusätzlich integrierte schwenkbare Systemsteckdose ermöglicht den Dauerbetrieb von elektrischen Geräten im Anhänger oder Wohnwagen auch während der Fahrt. Die Anhängervorrichtung sowie die Systemsteckdose können unsichtbar hinter die Stoßfängerschürze geschwenkt werden.</p>	1D4	990,- 831,93	●	●	●	●	●
Diebstahlwarnanlage	<p>Paketinhalte:</p> <ul style="list-style-type: none"> ▶ Diebstahlwarnanlage Die Diebstahlwarnanlage dient zur Überwachung von Türen, Front- und Gepäckraumklappe. Das mit den Türschlössern gekoppelte Safelock¹¹ verhindert ein Öffnen der Türen von innen, sobald das Fahrzeug über den Fahrzeugschlüssel verschlossen worden ist (länderspezifische Verfügbarkeit). Die Diebstahlwarnanlage bietet außerdem: <ul style="list-style-type: none"> ▶ abschaltbare Innenraumüberwachung auf Ultraschallbasis ▶ Warnung im Falle eines Diebstahls durch Neigungswinkelsensor ▶ akkugestütztes Signalhorn gegen Leitungsmanipulation ▶ Funkschlüssel, mit Safelock¹¹ Der Funkschlüssel dient zur Ent- und Verriegelung der Türen, der Gepäckraum- und der Tankklappe. Das Starten und Abstellen des Motors erfolgt über die Motor-Start-Stop-Taste. Im Funktionsumfang enthalten sind Keyless-Go und die Komfortschließung/-öffnung der Fenster. Safelock verhindert ein Öffnen der Türen von innen, sobald das Fahrzeug über den Fahrzeugschlüssel verschlossen worden ist. 	PG2	480,- 403,36	●	●	●	●	●

		Bestellschlüssel	EUR inkl. 19% MwSt. ³ EUR ohne MwSt. ³	A5	A5 advanced	A5 S line	A5 S line business	S5
Garagentoröffner	<p>Die fest in das Bedienkonzept integrierte Steuerungs- und Sendeeinheit ist frei programmierbar. Touchscreen-Felder zur Bedienung können individuell benannt werden. Insgesamt können bis zu acht verschiedene Systeme gespeichert werden. Die verwendete Funktechnologie gewährleistet Zuverlässigkeit und Sicherheit. Ein externer Zugriff auf das Steuerungssystem über das Internet ist nicht möglich.</p> <p>Bei Annäherung an den gespeicherten Standort erscheint eine entsprechende Benachrichtigung zur Auslösung des Sendevorgangs. Zur Einrichtung des Systems steht eine benutzerfreundlich geführte Programmierunterstützung über das MMI touch mit passenden Bordbuchinformationen zur Verfügung. Durch die feste Integration der universellen Funkfernbedienung müssen keine Handsender mehr mitgeführt werden, da mit dem Garagentoröffner (HomeLink®) das Fahrzeug selbst die Schnittstelle zu Haussystemen wird.</p> <p>Hinweis: Informationen zur Kompatibilität und Programmierung Ihrer bestehenden Systeme erhalten Sie bei Ihrem Audi Partner, über www.homelink.com sowie beim HomeLink®-Support unter der Telefonnummer (0) 0800 046635465. Nicht kompatible Systeme können durch die Installation eines Universalempfängers empfangsbereit gemacht werden, welcher über Ihren Audi Partner oder die HomeLink®-Homepage bestellt werden kann.</p>	VC2	235,- 197,48	●	●	●	●	●
Variabel faltbare Gepäckraummatte	in mehreren Segmenten falt- und klappbar; benutzbar in voller Länge zur Abdeckung des Gepäckraumbodens auch bei umgeklappter Rücksitzlehne; Verwendung zur variablen Unterteilung des Laderaums; Schutzlänge ausreichend auch für die Ladekante und den Stoßfänger	6SJ	125,- 105,04	●/-	●/-	●/-	●/-	-
Verbandmaterial mit Warndreieck und Warnwesten	<ul style="list-style-type: none"> ▶ Warndreieck ▶ Verbandmaterial ▶ zwei Warnwesten 			○	○	○	○	○
Kraftstoffbehälter	Kraftstofftank mit 40 Liter Füllvolumen Hinweis: Serie für TDI-Motorisierungen mit Frontantrieb			○/-	○/-	○/-	○/-	-
Kraftstoffbehälter mit erhöhtem Füllvolumen (quattro)	Kraftstofftank mit 58 Liter Füllvolumen Hinweis: Serie für quattro			○/-	○/-	○/-	○/-	○
Kraftstoffbehälter mit erhöhtem Füllvolumen	Kraftstofftank mit 54 Liter Füllvolumen Hinweis: Serie für TFSI-Motorisierungen mit Frontantrieb; nicht erhältlich für A5 Sportback g-tron	0M1	ohne Mehrpreis	●	●	●	●	-
AdBlue®18-Tank	<ul style="list-style-type: none"> ▶ Tank für AdBlue-Lösung zur Reduzierung der Stickoxide im Abgas mittels SCR-System ▶ für Dieselfahrzeuge ▶ 12 Liter Füllvolumen 			○/-	○/-	○/-	○/-	○/-
AdBlue®18-Tank mit erhöhtem Füllvolumen	<ul style="list-style-type: none"> ▶ größerer Tank für AdBlue-Lösung zur Reduzierung der Stickoxide im Abgas mittels SCR-System ▶ für Dieselfahrzeuge ▶ 24 Liter Füllvolumen 	FK2	55,- 46,22	●/-	●/-	●/-	●/-	●/-

Infotainment





10:47

RADIO MEDIA TELEPHONE NAVIGATION

MY APPS CAR SETTINGS HELP

Hazard Light Button

TO MAX REAR

A/C ON 3-ZONE

21.5 AUTO

OFF

Infotainmentpakete

Navigationspaket

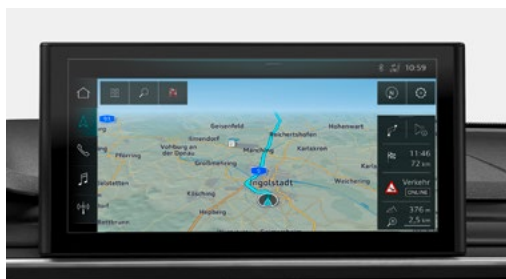

Paket beinhaltet:

► Fahrerinformationssystem mit Farbdisplay

mit hochauflösendem 7-Zoll-Farbdisplay; Anzeigehalte:

- Geschwindigkeit (Digitaltacho)
- Uhrzeit, Kilometerstand, Außentemperatur, Tankwarnung mit Restreichweite
- Schaltempfehlung für Automatikgetriebe im manuellen Modus
- Radio- und Medienlisten
- Telefonmenü
- Informationen von Navigation und Hinweise von Fahrerassistenzsystemen (falls vorhanden)
- Verbrauchsdatenübersichten
- Sparhinweise für ökonomischeres Fahren
- Pausenempfehlung

Bei A5 Sportback g-tron: Tankanzeige und Tankwarnung mit Restreichweite für Erdgas- und Benzintank

► MMI Navigation plus mit MMI touch

zusätzlich zu MMI Radio plus mit folgenden Inhalten:

- Navigationssystem¹⁹ mit Darstellung auf dem hochauflösenden 10,1-Zoll-Farbdisplay (1.540 × 720)
- 7-Zoll-Fahrerinformationssystem mit wahlweiser Routendarstellung in der Navigationskarte oder mit Richtungspfeilen
- Kartenupdate online²⁰: Download aktueller Navigationsdaten
- 3D-Städtedarstellung mit Anzeige vieler Sehenswürdigkeiten und Stadtmodelle
- Online-Verkehrsinformationen plus
- MMI-Suche: Freitextsuche mit intelligenten Zielvorschlägen bereits während der Eingabe
- MMI touch zur schnellen, intuitiven Bedienung – z. B. Zieleingabe per Handschrifterkennung sowie freies Bewegen und Zoomen in der Karte
- einfache Bedienung des Infotainments über natürlichsprachliche Interaktion^{14, 21}
- detaillierte Routeninformationen: Kartenvorschau, Wahl aus Alternativrouten, POIs, Spurempfehlungen, Autobahn- ausfahrten, Kreuzungsdetailkarten u. v. m.
- Nutzung von Navigationsdaten für vorausschauendes und effizientes Fahren, z. B. Tempolimits und Steigungen
- gesamtes Portfolio Audi connect Navigation & Infotainment¹⁷
- hochdetaillierte 3D-Citymodelle mit realistischer Gebäudetextur und Fahrspurdarstellung für ausgewählte Städte
- Landesinformationen: Anzeige von länderspezifischen Informationen z. B. zu geltenden Tempolimits, Vignetten- pflicht etc. beim Grenzübertritt

Bestellschlüssel	EUR inkl. 19% MwSt. ³ EUR ohne MwSt. ³	A5	A5 advanced	A5 S line	A5 S line business	S5
PYH	2.255,- 1.894,96 2.505,- 2.105,04	●*	●*	●*	○	●

* In Kombination mit A5 Sportback g-tron.

● = als Sonderausstattung lieferbar ○ = Serienausstattung – = kein Angebot. Erläuterungen zu den Fußnoten finden Sie ab Seite 130.

Bestellschlüssel	EUR inkl. 19% MwSt. ³ EUR ohne MwSt. ³	A5	A5 advanced	A5 S line	A5 S line business	S5
------------------	---	----	-------------	-----------	--------------------	----

Navigationspaket (Fortsetzung)

► **Audi connect Navigation & Infotainment**^{22, 23}

Die ultimative Verbindung. Direkt aus dem Internet: Der Begriff Audi connect bündelt alle Anwendungen und Entwicklungen, die heutige und künftige Audi Modelle mit dem Internet, der Person und der Infrastruktur verbinden. Mit Audi connect profitieren Sie z. B. dank aktuellster Verkehrsinformationen aus dem Internet von einer deutlich verbesserten Routenplanung. Audi connect schafft Infotainment- und Entertainment-Funktionen und hebt den Komfort sowie den Spaß am Automobil auf ein neues Niveau. Mit Audi connect bequem Informationen zu freien Parkplätzen, die neuesten Nachrichten und die aktuelle Wettervorhersage für das geplante Navigationsziel abrufen. Über den WLAN-Hotspot²⁹ können im Fond per Laptop, Tablet oder anderen mobilen Endgeräten wichtige Informationen, Daten und E-Mails ebenso komfortabel und sicher abgerufen werden wie im heimischen Büro.

Die Erbringung der Dienste erfolgt über eine fest im Fahrzeug verbaute SIM-Karte. Die Kosten für Datenverbindungen sind im Preis für die Dienste enthalten. Ausgenommen hiervon sind die Datenverbindung für den WLAN-Hotspot²⁹ und die Nutzung von Diensten, die online Mediastreaming erfordern (wie z. B. Online-Radio²⁹ und Hybrid-Radio²⁹).

Die Datenverbindung für den WLAN-Hotspot²⁹ und die Nutzung von Diensten, die online Mediastreaming erfordern, erfolgt ebenfalls über die fest im Fahrzeug verbaute SIM-Karte und einen kostenpflichtigen Datentarif des Audi Providers. Informationen zu Tarifen und zur Buchung finden Sie unter www.audi.de/connect.

- | | | |
|---|--|---|
| ► Navigation mit Google Satellitenkarte ^{TM, 24} | ► Online-Verkehrszeicheninformationen ²⁷ | ► Wetterinformationen |
| ► Onlinesuche nach Navigationszielen | ► myAudi Navigation ¹⁵ | ► Online-News ³² |
| ► Online-Spracheingabe ^{21, 49} | ► Hochdetaillierte 3D-Städte-Darstellung | ► WLAN-Hotspot ²⁹ |
| ► Online-Verkehrsinformationen | ► Amazon Alexa-Integration ²⁸ | ► Nutzer-Profile |
| ► Online-Verkehrsinformationen plus | ► Online-Media-Streaming ^{29, 30} (bspw. Amazon Music Integration ³¹) | ► holoride-Schnittstelle ^{33, *} |
| ► Online-Points-of-Interest | ► Online-Radio ²⁹ | * nur in Verbindung mit Fahrwerk mit Dämpferregelung (1BL) oder S-Sportfahrwerk mit Dämpferregelung (2MV) |
| ► On-Street-Parking ²⁶ | ► Hybrid-Radio ²⁹ | |
| ► Gefahreninformationen | | |

Es können nach Auslieferung des Fahrzeugs weitere Funktionen bei Bedarf über den myAudi Shop gebucht werden. Dazu besuchen Sie einfach den Online-Shop, den Sie über myAudi erreichen. Dort kann auch die passende Laufzeit gewählt werden.

Infotainmentpakete und Erweiterungen

		Bestellschlüssel	EUR inkl. 19% MwSt. ³ EUR ohne MwSt. ³	A5	A5 advanced	A5 S line	A5 S line business	S5
Infotainmentpaket Smartphone²	<p>Im Infotainmentpaket Smartphone sind Ausstattungen kombiniert, die eine ganzheitliche Lösung zur nahtlosen Integration Ihres Smartphones ins Fahrzeug bieten.</p> <p>Das Smartphone-Interface verbindet Ihr Smartphone mit Ihrem Audi und bringt Ihre Smartphone-Inhalte nahtlos direkt aufs MMI-Display.³⁴ Navigation, Telefonie, Musik und ausgewählte Third-Party Apps³⁵ lassen sich komfortabel über das MMI touch-Display sowie per Sprachbedienung steuern. Die Verbindung kann dabei entweder mithilfe eines passenden USB-Kabels oder kabellos erfolgen.³⁶</p> <p>Je nach Smartphone-Modell können in Verbindung mit der Audi phone box light E-Mails und SMS mittels Bluetooth im MMI angezeigt werden. Die für das Laden und Verstauen vorgesehene universelle Smartphone-Ablage mit den Abmessungen 170 x 87 mm befindet sich im Vorderbereich des Fahrzeugs. Die Ablage ist ausreichend dimensioniert für größere Smartphones. Da immer mehr kompatible Mobilfunktelefone kabellos geladen werden können, verfügt die Audi phone box light neben dem USB-Anschluss zum Laden über eine induktive Ladefunktion (Qi-Standard). Die Ladestatusanzeige wird im MMI touch-Display angezeigt.</p> <p>Zu den weiteren Paket-Inhalten zählen zusätzlich zwei USB-Ladeschnittstellen in der Mittelkonsole hinten zum Aufladen von mobilen Geräten wie Smartphones und Tablets.</p> <p>Detaillierte Informationen zu den einzelnen Ausstattungen finden Sie in den jeweiligen Einzelbeschreibungen.</p> <p>*Hinweis: Preis in Verbindung mit Navigationspaket (PYH)</p>	PYG	645,- 542,02 980,- 823,53	●*	●*	●*	○	●*
				●	●	●	-	●

Bestellschlüssel	EUR inkl. 19% MwSt. ³ EUR ohne MwSt. ³	A5	A5 advanced	A5 S line	A5 S line business	S5
------------------	---	----	-------------	-----------	--------------------	----

nur in Verbindung mit Infotainmentpaket Smartphone (PYG) bestellbar:

Audi virtual cockpit plus



Abbildung: S-Modell

Mit dem Audi virtual cockpit plus steht ein innovatives, volldigitales Kombiinstrument zur flexiblen und bedarfsgerechten Anzeige von Informationen zur Verfügung. Das 12,3-Zoll-Display hat eine Auflösung in Full-HD-Qualität. Wählbar sind neben der Instrumentendarstellung im „Klassik“-Design die zusätzlichen grafischen Darstellungsoptionen „Dynamik“ und „Sport“. Angezeigt werden können entsprechend den Fahrerbedürfnissen Geschwindigkeit, Drehzahl, Kartendarstellung, Audi connect-Dienste¹⁷, Radio- und Media-Informationen und vieles mehr.

Mit der VIEW-Taste im Multifunktionslenkrad kann intuitiv und zügig zwischen unterschiedlich großen Darstellungen der Rundinstrumente gewechselt werden. Die Anzeige mit kleinen Instrumenten in der progressiven Ansicht ermöglicht große, anschauliche Grafiken des Bordcomputers und der MMI-Inhalte, während in der Darstellung in der klassischen Ansicht große Drehzahl- und Geschwindigkeitsanzeigen dargestellt werden.

Hinweis: nicht für A5 Sportback g-tron erhältlich

9S9	600,- 504,20	●	●	●	○	●
9ZE	450,- 378,15	●	●	●	○	●

Audi phone box²



Das Smartphone kann mittels Bluetooth mit dem Fahrzeug gekoppelt werden, um entweder zu telefonieren oder Musik im Fahrzeug abzuspielen. Je nach Smartphone-Modell können auch E-Mails und SMS mittels Bluetooth im MMI angezeigt werden. Die für das Laden und Verstauen vorgesehene universelle Smartphone-Ablage im Vorderbereich des Fahrzeugs verfügt über eine Kopplung mit der Fahrzeugantenne, was die Empfangs- und Gesprächsqualität verbessert. Zudem wird die Handystrahlung im Fahrzeuginnenraum etwas verringert, da weniger Sendeleistung des Mobiltelefons benötigt wird. Die Ablage ist mit den Abmessungen 170 x 87 mm ausreichend dimensioniert für größere Smartphones. Da immer mehr kompatible Mobilfunktelefone kabellos geladen werden können, verfügt die Audi phone box neben dem USB-Anschluss zum Laden über eine induktive Ladefunktion (Qi-Standard). Die Ladestatusanzeige wird im MMI touch-Display angezeigt. Sollte das Smartphone beim Verlassen des Fahrzeugs noch in der Ablage liegen, erinnert die Vergessenswarnung im MMI daran, das Smartphone mitzunehmen.

nur in Verbindung mit Navigationspaket (PYH) und Infotainmentpaket Smartphone (PYG) bestellbar:

Head-up-Display³⁷

Auf Wunsch werden die Geschwindigkeit und weitere fahrerrelevante Informationen aus optional erhältlichen Ausstattungen wie Assistenzsystemen sowie Navigationshinweise und Warnhinweise in den direkten Sichtbereich der fahrenden Person projiziert. Die Blickabwendung von der Fahrbahn wird dadurch reduziert. Die mehrfarbige Anzeige ermöglicht eine kontraststarke Darstellung. Die Projektionsfläche des dezent in die Instrumententafel integrierten Head-up-Displays ist in der Höhe und Helligkeit einstellbar.

KS1	980,- 823,53	●	●	●	●	●
-----	-----------------	---	---	---	---	---



Infotainment – Ausstattungen

	Bestellschlüssel	EUR inkl. 19% MwSt. ³	EUR ohne MwSt. ³	A5	A5 advanced	A5 S line	A5 S line business	S5
MMI Radio plus <ul style="list-style-type: none"> ▶ 10,1-Zoll-Farbdisplay (1.540 × 720) inkl. MMI touch-Bedienung ▶ Fahrerinformationssystem mit 5-Zoll-Monochrom-Display ▶ Audi Music Interface Das Audi Music Interface bietet je eine USB-Typ-A- und eine USB-Typ-C-Schnittstelle mit Lade- und Datenfunktion zum Abspielen von Musik eines portablen Mediaplayers wie z. B. Apple iPod, Apple iPhone (Musikfunktionalität) sowie USB-Speichermedien und MP3-Playern. Das Audi Music Interface ist in der Mittelkonsole untergebracht, die Bedienung erfolgt über das MMI oder ein Multifunktions-Lederlenkrad. Passende Adapterkabel erhalten Sie über Audi Original Zubehör. ▶ Bluetooth-Schnittstelle (Freisprechen und Audiostreaming) ▶ 8 Passivlautsprecher ▶ AM-/FM-Phasendiversity ▶ geschwindigkeitsabhängige Lautstärkeanpassung ▶ Sprachdialogsystem mit Natürlichsprachlichkeit zur Steuerung von Infotainment- und Fahrzeugfunktionen ▶ WLAN-Hardware ▶ Digitalradio DAB+ 				○	○	○	○	○
8 Lautsprecher				○	○	○	○	○
Datenmodul Europa				○	○	○	○	○

		Bestellschlüssel	EUR inkl. 19% MwSt. ³	EUR ohne MwSt. ³	A5	A5 advanced	A5 S line	A5 S line business	S5
Fahrerinformationssystem	<p>mit hochauflösendem 5-Zoll-Monochromdisplay; Anzeigehalte:</p> <ul style="list-style-type: none"> ▶ Geschwindigkeit (Digitaltacho) ▶ Uhrzeit, Kilometerstand, Außentemperatur, Tankwarnung mit Restreichweite ▶ Schalteempfehlung für Automatikgetriebe im manuellen Modus ▶ aktueller Radiosender oder Musiktitel ▶ Radio- und Medienlisten ▶ Telefonmenü ▶ falls vorhanden – Informationen von Navigation <p>Der Bordcomputer mit Kurz- und Langzeitspeicher liefert unter anderem Informationen zu durchschnittlichem und momentanem Kraftstoffverbrauch, Restreichweite, durchschnittlicher Geschwindigkeit sowie Fahrzeit und Fahrstrecke. Das integrierte Effizienzprogramm unterstützt mit Verbrauchsdatenübersichten und Sparhinweisen für ökonomischeres Fahren; inkl. Pausenempfehlung.</p>				○	○	○	-	-
Fahrerinformationssystem mit Farbdisplay	<p>mit hochauflösendem 7-Zoll Farbdisplay; Anzeigehalte:</p> <ul style="list-style-type: none"> ▶ Geschwindigkeit (Digitaltacho) ▶ Uhrzeit, Kilometerstand, Außentemperatur, Tankwarnung mit Restreichweite ▶ Schalteempfehlung für Automatikgetriebe im manuellen Modus ▶ aktueller Radiosender oder Musiktitel, Radio- und Medienlisten ▶ Telefonmenü ▶ Informationen von Navigation und Hinweise von Fahrerassistenzsystemen (falls vorhanden) ▶ bei A5 Sportback g-tron: Tankanzeige und Tankwarnung mit Restreichweite für Erdgas- und Benzintank <p>Der Bordcomputer mit Kurz- und Langzeitspeicher liefert unter anderem Informationen zu durchschnittlichem und momentanem Kraftstoffverbrauch, Restreichweite, durchschnittlicher Geschwindigkeit sowie Fahrzeit und Fahrstrecke. Das integrierte Effizienzprogramm unterstützt mit Verbrauchsdatenübersichten und Sparhinweisen für ökonomischeres Fahren; inkl. Pausenempfehlung.</p> <p>Hinweis: Serie für A5 Sportback g-tron und S-Modelle; für A5 nur in Verbindung mit Navigationspaket (PYH) oder Assistenzpaket Fahren (PYK) erhältlich</p>				●	●	●	-	○

Infotainment – Ausstattungen

		Bestellschlüssel	EUR inkl. 19% MwSt. ³ EUR ohne MwSt. ³	A5	A5 advanced	A5 S line	A5 S line business	S5
94	Audi connect Notruf & Service mit Audi connect Remote & Control ^{14, 17, 38} <p>Die Audi connect Notruf & Service-Dienste sorgen für ein sicheres Gefühl auf jeder Fahrt – egal, was passiert und wohin der Weg führt. So wird z. B. im Falle eines schweren Unfalls ein automatischer Notruf an die Audi Notrufzentrale geleitet. Mithilfe der automatisch übermittelten Fahrzeuginformationen kann schnellstmöglich Hilfe organisiert werden. Außerdem kann das Fahrzeug mit Online Car Care bestimmte Pannen prädiktiv erkennen, bevor sie überhaupt auftreten. Sollte es dennoch zu einer Panne oder einem leichten Unfall kommen, steht mit dem Online-Pannruf und dem Audi Schadenservice unmittelbar Hilfe bereit.</p> <p>Das Paket beinhaltet folgende Dienste:</p> <ul style="list-style-type: none"> ▶ Audi connect Notruf³⁹ ▶ Online-Pannruf ▶ Audi Schadenservice ▶ Servicetermin online⁴⁰ ▶ Online Car Care⁴¹ <p>Audi connect Remote & Control</p> <p>Die Dienste von Audi connect Remote & Control vernetzen das Fahrzeug mit dem Smartphone. Mit der myAudi App^{14, 15} kann aus der Ferne auf das Fahrzeug zugegriffen, die letzte Parkposition und der aktuelle Fahrzeugstatus eingesehen werden. Dazu gehören unter anderem der aktuelle Tank- und Ölfüllstand, der aktuelle Kilometerstand, die nächste fällige Inspektion sowie die Informationen, ob Türen und Fenster verschlossen sind. Bei Bedarf kann das Fahrzeug aus der Ferne ver- und entriegelt werden. Bestimmte optionale Sonderausstattungen können zusätzlich von der Online-Anbindung profitieren. So kann sowohl die Standheizung über die myAudi App^{14, 15} gestartet oder programmiert werden als auch eine Push-Benachrichtigung beim Auslösen der Diebstahlwarnanlage an das Smartphone gesendet werden.</p> <p>Das Paket beinhaltet folgende Dienste:</p> <ul style="list-style-type: none"> ▶ Parkposition ▶ Fahrzeugstatus ▶ Fernsteuerung Ver- und Entriegeln⁴² ▶ Fernsteuerung Standheizung⁴³ ▶ Push-Benachrichtigung Diebstahlwarnanlage⁴⁴ 			○	○	○	○	○
	Audi Soundsystem <p>zehn Lautsprecher inklusive Centerspeaker und Subwoofer, 6-Kanal-Verstärker mit einer Gesamtleistung von 180 Watt</p>	9VD	320,- 268,91	●	●	●	●	●
Bang & Olufsen Premium Soundsystem mit 3D-Klang <p>Beim Bang & Olufsen Premium Soundsystem mit 3D-Klang erfolgt die Soundwiedergabe durch 19 Lautsprecher inklusive 3D-Klang-Lautsprechern, Centerspeaker und Subwoofer. Der 16-Kanal-Verstärker besitzt eine Gesamtleistung von 755 Watt.</p> <p>Der 3D-Klang überzeugt durch eine räumliche Klangwiedergabe für die Vordersitze. Dieses Soundfeature wird durch zusätzliche Lautsprecher in der A-Säule, durch die Mitteltöner und die Fraunhofer-Technologie Symphoria erzeugt. Der 3D-Klang kann mit sämtlichen Quellen wiedergegeben werden. So wird im Fahrzeug ein nahezu beispiellos authentisches 3D-Surround-Erlebnis erzeugt und das Gefühl vermittelt, als säße man in der ersten Reihe eines Konzertsaals.</p>	9VS	1.140,- 957,98	●	●	●	●	●	

		Bestellschlüssel	EUR inkl. 19% MwSt. ³ EUR ohne MwSt. ³	A5	A5 advanced	A5 S line	A5 S line business	S5
Bang & Olufsen Premium Soundsystem mit 3D-Klang (Fortsetzung)	<p>Symphoria ergänzt diejenigen Dimensionen, die für ein natürliches Klangbild sowie einen ausgewogenen Raumklang unverzichtbar sind. Weite, Tiefe und Höhe bewirken ein bisher unbekanntes Gefühl von Räumlichkeit im Fahrzeug. Der Fahrzeuginnenraum wirkt akustisch größer und die Musik kann sich in ihrer ursprünglichsten Form entfalten.</p> <p>Die Beleuchtung der exklusiven Lautsprecherblenden vorn sorgt für ein eindrucksvolles Designerlebnis.</p> <p>Hinweis: nur in Verbindung mit Ambiente-Lichtpaket erhältlich</p>							
Ladekabel USB Type-C™, für Micro-USB-Geräte	 <p>USB-Adapterleitung mit Type-C™-Stecker für die Verwendung von Audi music interface, Smartphone-Interface oder der USB-Ladefunktion</p>	YJV	26,- 21,85	●	●	●	●	●
Ladekabel USB Type-C™, für Lightning-Geräte	 <p>USB-Adapterleitung mit Type-C™-Stecker für die Verwendung von Audi music interface, Smartphone-Interface oder der USB-Ladefunktion. Die USB-Type-C™-Buchse im Fahrzeug unterstützt 15 W. Das USB-Ladekabel mit Type-C™-Stecker für mobile Endgeräte mit Lightning-Buchse unterstützt die Schnellladefunktion ab Apple iPhone 8.</p>	YJT	31,- 26,05	●	●	●	●	●
Ladekabel USB Type-C™, für Type-C™-Geräte	 <p>USB-Adapterleitung mit Type-C™-Stecker für die Verwendung von Audi music interface, Smartphone-Interface oder der USB-Ladefunktion. Die USB-Type-C™-Buchse im Fahrzeug unterstützt 15 W. Die Power-Delivery-Funktion bis zu 60 Watt wird unterstützt.</p>	YJU	26,- 21,85	●	●	●	●	●

Infotainment – Ausstattungen

		Bestellschlüssel	EUR inkl. 19% MwSt. ³	EUR ohne MwSt. ³	A5	A5 advanced	A5 S line	A5 S line business	S5
Digitaler Radioempfang	Zusätzlich zum analogen Senderangebot wird der Empfang von digital ausgestrahlten Radiosendern ⁴⁵ nach DAB-Standard, inklusive DAB+ und DMB Audio, angeboten. In Verbindung mit MMI Navigation plus mit MMI touch sucht ein zweiter DAB-Tuner permanent nach alternativen Empfangsfrequenzen des eingestellten Senders, während die Senderliste gleichzeitig aktualisiert wird. Im MMI touch-Display werden programmbegleitende Informationen ⁴⁶ wie z. B. Interpret oder Titel sowie Zusatzinformationen in Form einer Slideshow (z. B. Cover oder Wetter) angezeigt.				<input type="radio"/>	<input type="radio"/>	<input type="radio"/>	<input type="radio"/>	<input type="radio"/>
Bluetooth-Schnittstelle²	Das Smartphone kann mittels Bluetooth mit dem Fahrzeug verbunden werden, um Musik über das Fahrzeug abzuspielen oder Telefonate zu führen. Zum Freisprechen können zwei Mobiltelefone gleichzeitig verbunden werden. Das zuerst verbundene Mobiltelefon wird im MMI angezeigt und beinhaltet die kompletten Kontaktdaten. Je nach Smartphone-Modell können auch E-Mails und SMS mittels Bluetooth im MMI angezeigt werden.				<input type="radio"/>	<input type="radio"/>	<input type="radio"/>	<input type="radio"/>	<input type="radio"/>

Assistenzsysteme





Assistenzsysteme – Pakete

	Bestellschlüssel	EUR inkl. 19% MwSt. ³ EUR ohne MwSt. ³	A5	A5 advanced	A5 S line	A5 S line business	S5	
Assistenzpaket Fahren¹	Paket beinhaltet: <ul style="list-style-type: none"> ▶ Audi active lane assist^{1, 8, 47} Der Audi active lane assist unterstützt innerhalb der Systemgrenzen komfortabel bei der Spurhaltung. Ist das System aktiviert und funktionsbereit und wurde kein Blinker gesetzt, hilft der Audi active lane assist durch korrigierende Lenkeingriffe, das Fahrzeug innerhalb erkannter Fahrbahnbegrenzungslinien zu führen. Dabei kann gewählt werden, ob man kontinuierlich oder erst kurz vor Überfahren der Spurmarkierung unterstützt werden möchte. Das heißt, die Zeitpunkte der korrigierenden Lenkeingriffe früh oder spät sind wählbar. Eine zusätzliche Lenkradvibration kann auf Fahrerwunsch eingestellt werden. Ferner wird das System durch ein Lenkrad mit Griffkennung in spezifischem Lenkraddesign unterstützt. Das System hat einen Funktionsbereich ab ca. 65 bis maximal 250 km/h. Das System wird aktiviert, sobald die Zündung eingeschaltet wird. Es kann zusätzlich über das MMI touch-Display manuell ein- und ausgeschaltet werden ▶ Audi adaptive cruise control^{1, 47} Im Regelbereich von 0 bis 250 km/h unterstützt adaptive cruise control (ACC) und Geschwindigkeitsbegrenzer dabei, die eingestellte Geschwindigkeit und den Abstand zum vorderen Fahrzeug zu regeln. Wird ein vorausfahrendes Fahrzeug erkannt, kann adaptive cruise control (ACC) und Geschwindigkeitsbegrenzer das Fahrzeug automatisch abbremesen bzw. beschleunigen. Der voreingestellte Abstand bleibt dabei weitestgehend konstant. Dazu stehen fünf wählbare Abstandsstufen zur Verfügung. Zusätzlich kann das Beschleunigungs- und Regelverhalten über Audi drive select konfiguriert werden. Bei Fahrzeugen mit Doppelkupplungsgetriebe S tronic oder Automatikgetriebe tiptronic ermöglicht die Stop-and-go-Funktion eigenständiges Bremsen bis zum Stillstand und automatisiertes Wiederauffahren auf Fahrerwunsch. Die Bedienung von adaptive cruise control (ACC) und Geschwindigkeitsbegrenzer erfolgt über einen separaten Lenkstockhebel. Es können Geschwindigkeiten im Bereich von 20 bis 250 km/h gesetzt werden. Audi pre sense front ist über das MMI-Car-Menü konfigurierbar und deaktivierbar. ▶ Audi pre sense rear und basic¹ Audi pre sense rear und basic erkennt durch die zusätzlich verbauten Radarsensoren im Rahmen von Systemgrenzen mögliche Heckkollisionen. Es werden präventiv die vorderen Gurte elektrisch gestrafft. Ebenso schließen sich die Fenster und – falls vorhanden – das Glas-Schiebe-/Ausstelldach. Die Warnblinker werden mit erhöhter Blinkfrequenz angesteuert, um den umgebenden Verkehr zu warnen. ▶ Stauassistent¹ In Fahrzeugen mit Doppelkupplungsgetriebe S tronic oder Automatikgetriebe tiptronic unterstützt der Stauassistent im Regelbereich von 0 bis 65 km/h bei der Lenkarbeit. Das System erkennt im Rahmen von Systemgrenzen Fahrspurmarkierungen, Randbebauungen, Fahrzeuge auf Nebenspuren sowie mehrere vorausfahrende Fahrzeuge. Aus diesen Informationen leitet das System einen virtuellen Fahrschlauch ab und führt das Fahrzeug in diesem. Durch die Vielzahl der einbezogenen Parameter bietet der Stauassistent ein möglichst komfortables und natürliches Fahren in Stausituationen. Oberhalb von 65 km/h unterstützt der Audi active lane assist bei der Spurhaltung. 	PYK	2.480,- 2.084,03 2.690,- 2.260,50	●* ●/-	●* ●/-	●* ●/-	○ -	● -

	Bestellschlüssel	EUR inkl. 19% MwSt. ³ EUR ohne MwSt. ³	A5	A5 advanced	A5 S line	A5 S line business	S5	
<p>Assistenzpaket Fahren¹ (Fortsetzung)</p>	<ul style="list-style-type: none"> ▶ Prädiktiver Effizienzassistent¹ In Verbindung mit MMI Navigation oder MMI Navigation plus mit MMI touch nutzt die adaptive cruise control zudem die Daten des prädiktiven Effizienzassistenten für eine vorausschauende und adaptive Regelung der Geschwindigkeit auch ohne vorausfahrendes Fahrzeug. Dazu nutzt das System die in den Navigationsdaten hinterlegten Informationen zu Kurvenradien (Kurvenassistent), Ortseingängen und Geschwindigkeitsbegrenzungen (Tempolimitassistent). Unterstützt wird das System durch die Informationen der ebenfalls enthaltenen kamerabasierten Verkehrszeichenerkennung. Der prädiktive Effizienzassistent steuert zudem gezielt Motorschub- und Segelphasen und fördert so eine kraftstoffsparende Fahrweise, auch im ACC-Betrieb. ▶ Ausweichassistent¹ Der Ausweichassistent unterstützt zusätzlich während eines kritischen Ausweichvorgangs durch ein unterstützendes Lenkmoment. Dazu wird im Rahmen von Systemgrenzen anhand des Abstands, der Breite sowie des Querversatzes des vorausfahrenden Fahrzeugs eine Ausweichspur ermittelt. Der Ausweichassistent wird aktiviert, sobald das System eine drohende Kollision erkennt und die fahrende Person das Ausweichmanöver initiiert. ▶ Abbiegeassistent links¹ Der Abbiegeassistent erkennt innerhalb der Systemgrenzen beim Linksabbiegen entgegenkommende Fahrzeuge auf der Gegenfahrbahn. Erkennt das System beim Abbiegevorgang eine kritische Situation, erfolgt ein automatischer Bremsengriff. Das System ist bis maximal 10 km/h aktiv, sobald die fahrende Person den Blinker setzt und das eigene Fahrzeug anfährt. ▶ Fernlichtassistent¹ Der Fernlichtassistent erkennt im Rahmen der Systemgrenzen selbstständig Scheinwerfer des Gegenverkehrs, Rückleuchten anderer Fahrzeuge und Lichtquellen von Ortschaften. Je nach Verkehrssituation wird das Fernlicht automatisch ein- oder ausgeschaltet. Das System verbessert damit die Sicht und sorgt für einen Zugewinn an Komfort. ▶ Fahrerinformationssystem mit Farbdisplay mit hochauflösendem 7-Zoll-Farbdisplay; Anzeigeeinhalte: <ul style="list-style-type: none"> ▶ Geschwindigkeit (Digitaltacho) ▶ Uhrzeit, Kilometerstand, Außentemperatur, Tankwarnung mit Restreichweite ▶ Schaltempfehlung für Automatikgetriebe im manuellen Modus ▶ aktueller Radiosender oder Musiktitel, Radio- und Medienlisten ▶ Telefonmenü ▶ Informationen von Navigation und Hinweise von Fahrerassistenzsystemen (falls vorhanden) ▶ Bei A5 Sportback g-tron: Tankanzeige und Tankwarnung mit Restreichweite für Erdgas- und Benzintank 							

* In Kombination mit A5 Sportback g-tron.

● = als Sonderausstattung lieferbar ○ = Serienausstattung – = kein Angebot. Erläuterungen zu den Fußnoten finden Sie ab Seite 130.

Assistenzsysteme – Pakete

	Bestellschlüssel	EUR inkl. 19% MwSt. ³ EUR ohne MwSt. ³	A5	A5 advanced	A5 S line	A5 S line business	S5
<p>Assistenzpaket Fahren¹ (Fortsetzung)</p> <p>Der Bordcomputer mit Kurz- und Langzeitspeicher liefert unter anderem Informationen zu durchschnittlichem und momentanem Kraftstoffverbrauch, Restreichweite, durchschnittlicher Geschwindigkeit sowie Fahrzeit und Fahrstrecke. Das integrierte Effizienzprogramm unterstützt mit Verbrauchsdatenübersichten und Sparhinweisen für ökonomischeres Fahren; inkl. Pausenempfehlung.</p> <p>► Kamerabasierte Verkehrszeichenerkennung^{1, 47} Die kamerabasierte Verkehrszeichenerkennung unterstützt beim Fahren, indem innerhalb der Systemgrenzen erkannte Verkehrszeichen, wie beispielsweise Geschwindigkeitsbegrenzungen, Überholverbote und temporäre Geschwindigkeitsgebote, angezeigt werden. Sollte sich ein Verkehrszeichen außerhalb des Sichtbereichs der Kamera befinden, kann es aus den in den Navigationsdaten hinterlegten Informationen der optionalen MMI Navigation plus mit MMI touch, die mitbestellt werden muss, bereitgestellt werden. Die Anzeige der Verkehrszeichenerkennung erfolgt automatisch im Display des Kombiinstrumentes bzw. im optionalen Audi virtual cockpit plus und ist über das Multifunktionslenkrad konfigurierbar. Es können bis zu drei Verkehrszeichen exklusiv oder das zum aktuellen Zeitpunkt relevante Gebot als Zusatzanzeige zu einem weiteren System (z. B. digitaler Geschwindigkeitsanzeige) dargestellt werden. Im MMI touch gibt es zusätzlich die Möglichkeit, eine verkehrszeichenbasierte Warnung bei Überschreiten des erkannten Geschwindigkeitsgebots auszuwählen. Die kamerabasierte Verkehrszeichenerkennung hat einen rein informativen Charakter.</p> <p>► Spurwechselwarnung^{1, 47} Spurwechselassistent, unterstützt innerhalb von Systemgrenzen beim Wechseln der Fahrspur (Funktionsbereich ab ca. 15 bis maximal 250 km/h). Die Spurwechselwarnung misst mit zwei Radarsensoren den Abstand und die Geschwindigkeitsdifferenz der erfassten sich von hinten nähernden Fahrzeuge zum eigenen Fahrzeug. Wenn die Geschwindigkeitsdifferenz und der Abstand von der Spurwechselwarnung als kritisch für einen Spurwechsel eingestuft werden, erfolgt eine Anzeige im jeweiligen Außenspiegel. Einmalige Aktivierung über MMI-Car-Menü In Kombination mit der optionalen Einparkhilfe plus oder dem Parkassistenten sind zusätzlich die Ausstiegswarnung und der Querverkehrsassistent hinten enthalten. Die Ausstiegswarnung kann auch bei stehendem Fahrzeug von hinten herannahende Fahrzeuge und Fahrradfahrer_innen erkennen und bei Bedarf die Insassen vor dem Öffnen der Tür warnen. Die Warnung erfolgt durch ein helles Blinken der Warn-LED in der jeweiligen Tür. Der Querverkehrsassistent hinten unterstützt beim Rückwärtsausparken aus Querparklücken. Das System informiert über erkannte herannahende Fahrzeuge durch eine Anzeige im MMI-Display und kann in als besonders kritisch erkannten Situationen zusätzlich durch einen Warnton und ggfs. Bremsruck warnen.</p> <p>Hinweis: nur in Verbindung mit Lederlenkrad im 3-Speichen-Design mit Multifunktion plus (1XW) oder Winterpaket (PYE) und Navigationspaket (PYH) erhältlich; nicht für 35 TFSI 110 kW (150 PS) Schaltgetriebe erhältlich</p>							

	Bestellschlüssel	EUR inkl. 19% MwSt. ³ EUR ohne MwSt. ³	A5	A5 advanced	A5 S line	A5 S line business	S5
Assistenzpaket Parken^{1, 14} Paket beinhaltet: <ul style="list-style-type: none"> ▶ Einparkhilfe plus¹ Durch die Nutzung von Daten der in die Stoßfänger integrierten Ultraschallsensoren unterstützt die akustische und optische Einparkhilfe vorn und hinten beim Ein- und Ausparken sowie beim Rangieren. Abhängig vom Lenkeinschlag und von der Fahrtrichtung wird der Abstand zu erkannten Objekten in einer selektiven, optischen Darstellung im MMI touch-Display angezeigt. Erkannte Hindernisse außerhalb des Fahrwegs werden als weißes Segment angezeigt. Rote Segmente stellen erkannte Hindernisse im Fahrweg dar. Eine virtuelle Fahrspuranzeige bietet zudem seitliche Führungslinien, die anhand des aktuell gewählten Lenkeinschlags vorausberechnet werden. Die Aktivierung erfolgt durch Einlegen des Rückwärtsgangs, über eine Taste in der Mittelkonsole sowie automatisch, sobald der Abstand zu einem erkannten Objekt weniger als ca. 90 cm beträgt. ▶ Halteassistent¹ Der Halteassistent hält das Fahrzeug nach dem Anhalten an im Straßenverkehr üblichen Steigungen und Gefällen zeitlich unbegrenzt. ▶ Rückfahrkamera¹ Die Rückfahrkamera stellt im MMI touch-Display den Erfassungsbereich hinter dem Fahrzeug dar. Dynamische und statische Anzeigeelemente unterstützen beim Einparken oder Rangieren. Es können zwei Modi für Querparken und Anhängermodus⁴⁸ ausgewählt werden. Abhängig vom gewählten Modus werden die berechnete Fahrspur sowie Hilfs- und Führungslinien angezeigt. Die Rückfahrkamera ist unauffällig in die Griffleiste der Gepäckraumklappe integriert und wird durch das Einlegen des Rückwärtsgangs oder über eine Taste in der Mittelkonsole aktiviert. 	PYI	770,- 647,06	●	●	●	○	●

Assistenzsysteme – Erweiterungen

		Bestellschlüssel	EUR inkl. 19% MwSt. ³ EUR ohne MwSt. ³	A5	A5 advanced	A5 S line	A5 S line business	S5
nur in Verbindung mit Assistenzpaket Parken (PYI) bestellbar:								
Parkassistent mit Einparkhilfe plus¹	Im Erfassungsbereich der Ultraschallsensoren hilft der Parkassistent bei der Suche nach einem geeigneten Parkplatz entlang der Fahrbahn. Bei Querparklücken wird der Einparkweg, bei Längsparklücken der Ein- und Ausparkweg berechnet. Beim Ein- und Ausparken unterstützt das System durch gezielte Lenkmanöver. Es muss lediglich nach Anweisungen im Display der Gangwechsel vorgenommen, Gas gegeben, gebremst sowie der Parkvorgang vollumfänglich überwacht werden. Sogar Parkmanöver in mehreren Zügen werden unterstützt. Die Umgebungsanzeige kann innerhalb von Systemgrenzen vor Hindernissen vor und hinter dem Fahrzeug sowie lenkwinkelabhängig vor seitlichen Hindernissen warnen. Die Aktivierung erfolgt mit der Parkassistent-Taste in der Mittelkonsole.	7X5	270,- 226,89	●	●	●	●	●
Umgebungskameras¹	Vier weitwinklige Umgebungskameras erfassen den gesamten Bereich unmittelbar rund um das Fahrzeug. Aus den Bilddaten der Kameras wird eine Vielzahl verschiedener Ansichten ermöglicht. Folgende Ansichten werden im MMI touch-Display dargestellt: <ul style="list-style-type: none"> ▶ virtuelle Draufsicht (Vogelperspektive) für ein exakteres Rangieren und Positionieren des Fahrzeugs ▶ Rückfahrkameraansicht mit Hilfselementen zum Querparken sowie Ankuppeln von Anhängern^{4B} ▶ Panoramaansicht vorn und hinten ermöglicht eine komfortablere Ausfahrt aus engen Parklücken, Hofeinfahrten oder unübersichtlichen Kreuzungen. Hinweis: nur in Verbindung mit Ambiente-Lichtpaket und Komfortpaket Spiegel bestellbar	KA6	1.150,- 966,39	●	●	●	●	●

Assistenzsysteme – Ausstattungen

		Bestellschlüssel	EUR inkl. 19% MwSt. ³	EUR ohne MwSt. ³	A5	A5 advanced	A5 S line	A5 S line business	S5
Geschwindigkeitsregelanlage mit Geschwindigkeitsbegrenzer¹	Die Geschwindigkeitsregelanlage unterstützt dabei, eine Geschwindigkeit ab ca. 20 km/h zu halten, sofern Motor- und Bremsleistung es zulassen. Der Geschwindigkeitsbegrenzer unterstützt dabei, eine Geschwindigkeit ab ca. 30 km/h nicht zu überschreiten. Das System begrenzt die Geschwindigkeit auch bei getretenem Fahrpedal. Die Bedienung erfolgt über einen separaten Lenkstockhebel. Dabei wird die gesetzte Geschwindigkeit im Fahrerinformationssystem angezeigt.				○	○	○	○	○
Audi pre sense city¹	Eine drohende Kollision mit Fahrzeugen und Fußgänger_innen kann im Rahmen von Systemgrenzen im Geschwindigkeitsbereich bis ca. 85 km/h erkannt werden. Das System warnt in diesem Fall optisch, akustisch und gegebenenfalls mit einem Bremsruck. Es kann bei Bedarf eine Vollverzögerung einleiten, um die Kollisionsgeschwindigkeit zu reduzieren bzw. die Kollision unter Umständen zu vermeiden.				○	○	○	○	○
Audi pre sense basic¹	Audi pre sense basic leitet, wenn erforderlich, im Rahmen der Systemgrenzen durch die Vernetzung und den Abgleich unterschiedlicher Fahrzeugsysteme wie der elektronischen Stabilisierungskontrolle (ESC) präventive Schutzmaßnahmen für die im Fahrzeug sitzenden Personen ein. Bei erkanntem, instabilem Fahrzustand werden die vorderen Gurte elektrisch gestrafft, um eine Vor- oder Seitenverlagerung der im Fahrzeug sitzenden Personen zu minimieren. Situationsbedingt schließen sich die Fenster sowie – falls vorhanden – das Panorama-Glasdach. Die Warnblinkanlage zur Warnung des nachfolgenden Verkehrs wird aktiviert.	7W1	250,- 210,08		●	●	●	-	●
Spurverlassenswarnung^{1, 47}	Die Spurverlassenswarnung hilft innerhalb der Systemgrenzen, ein unbeabsichtigtes Verlassen der Fahrspur zu vermeiden. Ist das System aktiviert und funktionsbereit und wurde kein Blinker gesetzt, hilft die Spurverlassenswarnung durch korrigierende Lenkeingriffe, ein Überfahren von erkannten Fahrbahnbegrenzungslinien zu vermeiden. Eine zusätzliche Lenkervibration kann auf Fahrerwunsch eingestellt werden. Das System hat einen Funktionsbereich ab ca. 60 bis maximal 250 km/h. Das System wird aktiviert, sobald die Zündung eingeschaltet wird. Es kann zusätzlich über das MMI touch-Display manuell ein- und ausgeschaltet werden. Hinweis: nur in Verbindung mit Fahrerinformationssystem mit Farbdisplay bestellbar	6I3	150,- 126,05		●	●	●	-	●
Einparkhilfe hinten¹	unterstützt das rückwärtige Einparken und Rangieren innerhalb der Systemgrenzen durch akustisches Anzeigen des Abstands hinter dem Fahrzeug zu einem erkannten Objekt; Messung durch Ultraschallsensoren, unauffällig in den Stoßfänger integriert; aktiv bei eingelegetem Rückwärtsgang				○	○	○	○	○

Audi Original Zubehör

EUR inkl.
19% MwSt.³
EUR ohne
MwSt.³

Sport und Design/Räder

Audi electric kick scooter 2.0	Der Audi electric kick scooter powered by Egret vereint qualitativ hochwertige Verarbeitung mit markantem Audi Markendesign. Mit einer Reichweite von bis zu 80 km und einer Geschwindigkeit von bis zu 20 km/h bietet er ein komfortables Fahrerlebnis. Er ist ein Statement, das Affinität zur Elektromobilität und die Loyalität zur Marke Audi unterstreicht.	1.965,- 1.651,26
Sling Bag	Das sportliche Taschendesign ist auf den Stil der Elektroroller abgestimmt. Die Querträgertasche/Sling Bag ist mit einem Gurt anstelle der herkömmlichen zwei ausgestattet und passt sich der Form der Schulter an.	36,- 30,25
Audi Helm	Der Helm bietet dank Hartschalen-Technologie unschlagbaren Schutz für den Kopf. Für Fahrrad und e-Scooter verwendbar; in verschiedenen Designs erhältlich	ab 100,- 84,03
Schneeketten	für verschiedene Reifengrößen erhältlich, ein Satz à zwei Stück	225,- 189,08
Dynamische Nabenkappen	Ausdrucksstarker Blickfang mit faszinierender Inszenierung. Charakteristisch für die dynamischen Nabenkappen sind die sowohl im Stand wie auch während der Fahrt immer waagrecht ausbalancierten Audi Ringe in der Felgenmitte. Hinweis: Die Verbaubarkeit ist abhängig vom Rad-Design. Lieferumfang: 1 Satz (4 Stück)	115,- 96,64
Ventilkappen	4 Ventilkappen aus Metall mit Audi Logo	24,- 20,17
Rädertasche	Das 4-teilige Set mit praktischen Tragegriffen ermöglicht das einfache und saubere Transportieren und Aufbewahren von Kompletträdern. Das Material besteht aus reißfestem Kunststoff. In den Außentaschen können die Radschrauben aufbewahrt werden.	ab 30,50 25,63
Einstiegsleuchte-LED	Für eine überzeugend sportliche Performance: Die Einstiegsleuchte-LED projiziert entweder die Audi Ringe, die Audi Ringe mit Gecko, das zweifarbige S-Logo, den Schriftzug Vorsprung oder das Logo des FC Bayern München mit Audi Ringen beim Öffnen der Fahrzeurtüren auf den Untergrund. Dies sorgt nicht nur für eine gesteigerte Helligkeit beim Einsteigen, sondern auch für eine individuelle sportliche Optik. Die Einstiegsleuchte-LED stellt eine Weiterentwicklung der serienmäßigen Einstiegsleuchten dar. Lieferumfang: 2er-Set; zzgl. Einbau	120,- 100,84
Pedalkappen-Set in Edelstahl	Die Pedalkappen sind aus gebürstetem Edelstahl gefertigt. Die Gummibeschichtung an der Oberfläche sorgt für mehr Grip.	ab 72,- 60,50

Kommunikation

Dashcam (Universal Traffic Recorder 2.0)	Front- und Heckkamera zur Videodokumentation während der Fahrt und während des Parkens	445,- 373,95
---	--	------------------------

Erläuterungen zu den Fußnoten finden Sie ab Seite 130.

EUR inkl.
19 % MwSt.³
EUR ohne
MwSt.³

Transport

Grundträger	zur Montage diverser Dachaufbauten; maximal zulässiges Gesamtgewicht von Träger, Aufbauten, Aufbauteilen und Beladung von 50 kg (bei A5 Sportback 65 kg) ist zu beachten	290,- 243,70
Dachträgertasche, universell	Dachträgertasche aus strapazierfähigem Material zum Transport und zur Aufbewahrung von Grund- und Relingträgern; mit kleiner Seitentasche für die Bedienungsanleitung und den Drehmomentschlüssel; mit Tragegriff und Schlaufe zum Aufhängen an einem Haken z.B. in der Garage	39,- 32,77
Ski- und Gepäckboxen	<p>neues Audi Design mit verbesserter Aerodynamik dank flacher, sportlicher Optik; brillantschwarz mit Aufkleber Audi Ringe in Florettsilber; hochwertiger Look mit sichtbaren Verbindungselementen; abschließbar und beidseitig zu öffnen mit zentraler Mehrpunktverriegelung für bequemes Be- und Entladen; einfache und schnelle Montage durch Powerclick; System mit getrennter Schließ- und Öffnungsfunktion und Anzeige des Status offen oder geschlossen; Schnellbefestigungssystem inkl. Drehmomentbegrenzung; maximal zulässige Beladung 75 kg; citycrashgetestet</p> <ul style="list-style-type: none"> ▶ 250 l; max. Skilänge: 175 cm; max. Anzahl Skier: 3–5 Paar; max. Anzahl Snowboards: 3–4 ▶ 310 l; max. Skilänge: 155 cm; max. Anzahl Skier: 3–6 Paar; max. Anzahl Snowboards: 3–4 ▶ 430 l; max. Skilänge: 200 cm; max. Anzahl Skier: 5–7 Paar; max. Anzahl Snowboards: 3–5 	540,- 453,78 595,- 500,00 790,- 663,87
Dachboxentasche	Die Dachboxentasche in Größe S ist perfekt abgestimmt auf die Original Audi Dachboxen. In Kombination mit den Taschen der Größen M und L können Sie Ihre Dachbox optimal befüllen. Die Tasche besitzt praktische Tragegriffe sowie einen wasserdichten Boden zum Schutz Ihres Transportguts – so können Sie beruhigt in den Urlaub starten!	ab 43,- 36,13
Ski- und Snowboardhalter	zur Montage auf dem Grundträger; für max. vier Paar Ski/zwei Snowboards; auch für sechs Paar Ski/vier Snowboards und ausziehbar erhältlich	195,- 163,87
Fahrradhalter	zur Montage auf dem Grundträger; maximal zulässige Traglast von 20 kg ist zu beachten; für ein Fahrrad	160,- 134,45
Fahrradträger für die Anhängervorrichtung, klappbar	Abschließbarer Träger für bis zu zwei Fahrräder; maximale Traglast 60 kg. Das Öffnen des Kofferraums ist mit dem wegklappbaren Fahrradträger möglich. Erweiterungssatz für drittes Fahrrad gegen Aufpreis erhältlich	620,- 521,01
Fahrradträger für die Anhängervorrichtung, klapp- und faltbar	Abschließbarer Träger in Schwarz für bis zu 2 Fahrräder oder E-Bikes, maximale Traglast 60 kg. Das Öffnen des Kofferraums ist mit dem wegklappbaren Fahrradheckträger möglich. Dank der Faltbarkeit ist der Träger einfach zu verstauen (inkl. Transporttasche). Auffahrschiene gegen Aufpreis erhältlich	750,- 630,25

Audi Original Zubehör

EUR inkl.
19% MwSt.³
EUR ohne
MwSt.³

Familie

Audi Babyschale i-Size	Die Babyschale i-Size mit integriertem Sitzeinsatz ist geeignet für Kinder mit einer Körpergröße von ca. 40 bis 80 cm (empfohlen von der Geburt bis ca. 15 Monate).	335,- 281,51
Audi Kindersitz i-Size	Für Kinder mit einer Körpergröße von ca. 76 bis 105 cm (empfohlenes Alter ca. 15 Monate bis etwa 4 Jahre). Sehr guten Schutz bieten der integrierte Hosenträger-Gurt und die anpassbare Kopfstütze. Auch als DualFix mit 360-Grad Rotationsmöglichkeit erhältlich. Er kann dadurch ohne erneuten Aus- und Wiedereinbau einfach von einer vorwärts- in eine rückwärtsgerichtete Position und zurückgedreht werden. Zusätzlich kann der Kindersitz im parkenden Fahrzeug zur offenen Tür gedreht werden.	490,- 411,76
Kindersitz Kidfix XP	Der Kindersitz Kidfix XP ist für Kinder mit einem Gewicht von 15 bis 36 kg Körpergewicht bzw. im Alter zwischen ca. 3,5 und 12 Jahren geeignet. Die Sitzfläche und die Lehne können getrennt werden. Die Sitzfläche kann für Kinder ab 22 kg auch ohne Lehne verwendet werden.	339,- 284,87
Audi Baby-Safe i-Size Flex Base	Die maßgefertigte Befestigungsgrundlage für die Babyschale i-Size. So fahren auch die ganz Kleinen sicher mit. Mit der i-Size Basis zur Nutzung der Audi Babyschale i-Size. Die i-Size Base wird in die vorinstallierten i-Size-Normhalterungen eingerastet, die fest mit der Fahrzeugkarosserie verbunden sind. Die Audi Babyschale i-Size wird in der Audi i-Size Base verrastet.	265,- 222,69
Kindersitzunterlage	Die Audi Kindersitzunterlage ist auf das Design der Audi Kindersitze sowie auf das Interieur des Fahrzeugs abgestimmt. Die Fahrzeugsitze werden damit besser vor Verschmutzung geschützt. Eventuelle Abdrücke durch Kindersitze werden reduziert, auch bei rückwärtsgerichtetem Transport der Kinder. Die Verwendung der Kindersitzunterlage wird ausdrücklich nur dann empfohlen, wenn die Babyschale oder die Kindersitze über die ISOFIX-Anbindung mit dem Fahrzeug verbunden werden.	39,- 32,77
Audi Kinderwagen	Der sehr schmale Audi Kinderwagen in attraktivem Design bietet einfache Handhabung, Flexibilität im Alltag und hohen Komfort. Durch den Einhand-Faltmechanismus lässt er sich auf eine kompakte Größe zusammenklappen und z. B. im Gepäckraum des Fahrzeugs leicht verstauen.	445,- 373,95

Komfort und Schutz

Gepäckraumschale	wasserdicht und säurebeständig, Farbe: Anthrazit	90,- 75,63
Allwetterfußmatten	für vorne und hinten, je 2er-Satz ▶ vorn ▶ hinten	65,- 54,62 49,- 41,18

Erläuterungen zu den Fußnoten finden Sie ab Seite 130.

EUR inkl.
19 % MwSt.³
EUR ohne
MwSt.³

Kofferraumbox (faltbar) mit Audi Ringen	aus textilem Material als Transportbox oder Unterlage im Kofferraum	38,- 31,93
Ladekantenschutzmatte	schützt den Stoßfänger vor Beschädigungen beim Be- und Entladen; auch für Hunde als Rutschschutz beim Einsteigen; einfache Befestigung an den Ladehaken des Kofferraums	51,- 42,86
Kühl-/Warmhaltetasche	mit Anschlusskabel für 12-V-Steckdosen, Inhalt 20 Liter, mit Tragegurt	195,- 163,87
Winterpflegemittel-Set	beinhaltet 500 ml Antifrost bis -70 °C, 500 ml Enteiser, 50 ml Glaspolish und einen Eiskratzer mit dreifach drehbarer Schaber Klinge aus Polykarbonat	24,90 20,92
Audi Pflegemitteltasche	beinhaltet 300 ml Aktivschaumreiniger, 500 ml Insekten-Entferner, 500 ml Antifrost, 250 ml Kunststoff-Tiefenpflege, 250 ml Polymer-Wachs-Polish, 250 ml Wachs-Shampoo, 50 ml Glaspolitur, ein Mikrofasertuch und zwei Schwämme	77,- 64,71
Warnweste für Erwachsene	Für die eigene Sicherheit bei Pannen: In einigen Ländern ist das Mitführen von mindestens einer Warnweste im Fahrzeug gesetzlich vorgeschrieben. Farbe: Orange mit Leuchtstreifen Lieferumfang: 1 Warnweste für Erwachsene	6,80 5,71

Audi connect

Audi connect Navigation & Infotainment^{22, 23}

Navigation mit Google Satellitenkarte^{TM, 24}

Durch die hochdetaillierte Satellitenkarte von Google^{TM, 24} wirkt die Kartendarstellung in der MMI Navigation plus noch realistischer. Dank der Luftaufnahmen ergeben sich eine bessere Wiedererkennbarkeit und Orientierung. Die Routenführung mit den Satellitenkarten von Google^{TM, 24} trägt zu einem hochwertigen Erscheinungsbild der Audi Navigation bei.

Onlinesuche nach Navigationszielen²⁵

Durch den Zugriff auf umfassende Internet-Datenbanken werden passende Navigationsziele zur Sucheingabe geliefert. Ziele können auch mittels Spracheingabe gefunden werden, was die Ablenkung vom Straßenverkehr reduziert. Neben Adressdaten, die direkt als Navigationsziel übernommen werden können, liefert die Onlinesuche dazu passende Informationen wie Öffnungszeiten und Kontaktdaten.

Online-Spracheingabe^{21, 49}

Durch den Online-Abgleich der Spracheingabe werden die Erkennungsrate und Ergebnisqualität verbessert. So ist z. B. die Erkennung von Eigennamen möglich, sodass bei der Zieleingabe direkt nach dem Namen eines Hotels gesucht werden kann. Mit der optional einschaltbaren Aktivierung per Sprache kann die Spracheingabe auch ohne Tastendruck gestartet werden. Dazu muss die Spracheingabe einfach mit dem Schlüsselbegriff „Hey Audi“ beginnen.

Die Online-Spracheingabe ermöglicht außerdem das freie Diktieren von SMS.⁴⁹ So ist man nicht mehr an vorgegebene Texte gebunden.

Online-Verkehrsinformationen

Aktuelle Verkehrsflussinformationen werden online abgerufen. Dadurch werden eine höhere Genauigkeit der Ankunftszeit und bestmögliche Routenführung erreicht. Die Verkehrsflussinformationen werden farblich in der Navigationskarte angezeigt und bei der dynamischen Routenführung berücksichtigt. Eine kontinuierliche Datenaktualisierung liefert schnelle Informationen über Stautentstehung und -auflösung; durch die hohe Abdeckung des Straßennetzes z. B. auch auf Landstraßen und in der Stadt.

Online-Verkehrsinformationen plus

Zusätzlich zu Online-Verkehrsinformationen: spurgenaue Verkehrsflussdaten auf Autobahnen – im Bereich von Abfahrten und Knotenpunkten – sowie für innerstädtische Kreuzungsbereiche. Anzeige von Fahrstreifensperrungen im MMI-Display. Darüber hinaus erfolgt die Berücksichtigung prädiktiver Verkehrsflussdaten zur Berechnung genauerer Ankunftszeiten.

Online-Points-of-Interest

Direkt aus der Navigation auf POIs (z. B. Tankstellen und Parkhäuser) von Drittanbietern zugreifen. Bei Bedarf können außerdem dynamische Zusatzinformationen wie Bewertungen und Öffnungszeiten, aktuelle Kraftstoffpreise sowie die Verfügbarkeit von Parkplätzen angezeigt werden. Über das Touchdisplay des MMI können die Points of Interest, wie Parkhäuser oder Sehenswürdigkeiten, in der Navigationskarte angewählt werden, um relevante Zusatzinformationen direkt eingeblendet zu bekommen. Durch die Integration von Nutzerbewertungen und Fotos ist es noch einfacher, sich für ein Reiseziel zu entscheiden.

On-Street-Parking²⁶

On-Street-Parking zeigt die Wahrscheinlichkeit an, entlang bestimmter Straßen einen freien Parkplatz zu finden. Außerdem sind nützliche Zusatzinformationen verfügbar wie Preise oder, ob es sich um Anwohnerparkplätze handelt.

Gefahreninformationen

Die Schwarmfunktion „Lokale Gefahreninformation“ (LGI) warnt vor folgenden Ereignissen auf seiner Route: Pannen, Unfällen, Sichtbehinderungen und Schleudergefahren. Die Anzeige erfolgt optisch in der MMI-Navigationskarte sowie optisch und akustisch im Kombiinstrument.

Audi connect Navigation & Infotainment^{22, 23}

(Fortsetzung)

Online-Verkehrszeicheninformationen²⁷

Immer die aktuellen Tempolimitanzeigen im Kombiinstrument mit Audi connect Online-Verkehrszeicheninformationen. In Kombination mit der optionalen kamerabasierten Verkehrszeichenerkennung werden Tempolimitanzeigen von der Fahrzeugsensorik selbstständig erkannt und anonym an einen Audi Server übermittelt. Die durch die Audi Flotte erkannten Verkehrszeichen werden allen Fahrzeugen mit dem Audi connect-Dienst Online-Verkehrszeicheninformationen und einer kamerabasierten Verkehrszeichenerkennung zur Verfügung gestellt und im Kombiinstrument visualisiert.

myAudi Navigation¹⁵

Wurde über myAudi ein Ziel gefunden, so kann es direkt an das Fahrzeug gesendet und dort beim Einsteigen als Navigationsziel übernommen werden. So können z. B. Routen und ganze Touren komfortabel vor Fahrtantritt in myAudi geplant und dann im Fahrzeug abgerufen werden. Darüber hinaus kann die Navigation nahtlos auf dem Smartphone mit der myAudi App^{14, 15} außerhalb des Fahrzeugs fortgesetzt werden, um die letzten Meter zum Ziel zu finden. Die myAudi Navigation hilft auch beim Rückweg zum Fahrzeug. Kommt es auf einer der üblichen Fahrstrecken zu Verzögerungen, kann dies über eine Push-Benachrichtigung auf dem Smartphone angezeigt werden.

Hochdetaillierte 3D-Städte-Darstellung

Die 3D-Städte-Darstellung wird mit hochdetaillierten Texturen erweitert. Die realistischere Darstellung von Gebäuden erleichtert die Orientierung in ausgewählten Städten.

Amazon Alexa-Integration²⁸

Die Integration in das Fahrzeug ermöglicht eine Interaktion mit Alexa, dem Sprachdienst von Amazon, nun auch unterwegs: Musik abspielen, Nachrichten verfolgen oder Wettervorhersagen abrufen und vieles mehr. Auch die Steuerung von Smarthome-Geräten von unterwegs ist möglich. Alexa ist cloudbasiert und wird so durch die Erweiterung um neue Funktionen stetig verbessert. Alexa im Fahrzeug zu nutzen ist einfach: Der Sprachdialog wird wie üblich über die Taste am Multifunktionslenkrad gestartet. Beginnt die Eingabe mit „Alexa“, antwortet Alexa direkt. Bei eingeschalteter Aktivierung des Sprachdialogsystems mit „Hey Audi“ reagiert der Sprachdienst auch ohne Tastendruck auf das Aktivierungswort „Alexa“.

Online-Radio²⁹

Zugriff auf weltweit verfügbare Online-Radio-Sender, direkt und komfortabel als Medienquelle in Ihrem Radio

Hybrid-Radio²⁹

Das Radio wechselt automatisch und nahtlos zwischen klassischem Rundfunk über FM oder DAB und dem dazu passenden Online-Radiostream des Senders, um immer den bestmöglichen Empfang zu gewährleisten. Jederzeit und überall den Lieblingssender hören, selbst bei Verlassen des terrestrischen Sendebereichs

Wetterinformationen

Wissen, wie das Wetter wird, egal, wohin die Reise führt. Audi connect liefert dazu passgenaue Informationen: Wettervorhersagen und Unwetterwarnungen werden anhand von anschaulichen Infografiken aufgezeigt. So kann das Wetter für die nächsten Tage vorhergesagt oder die kurzfristige Wetterentwicklung mithilfe des Regenradars angezeigt werden.

Online-News³²

Mithilfe von Online-News können aktuelle Meldungen und Nachrichten aus aller Welt direkt im Fahrzeug angezeigt und vorgelesen werden. So können während der Fahrt News zu speziellen Themenfeldern, z. B. Fußballergebnisse, Politiknachrichten oder News aus der Wirtschaft, im Blick behalten werden.

WLAN-Hotspot²⁹

Audi connect ermöglicht einen drahtlosen Internetzugang mittels WLAN-Hotspot im Fahrzeug. Bis zu acht mobile Endgeräte wie Smartphones und Tablets können so gleichzeitig im Internet surfen. Das dafür nötige Datenvolumen ist über myaudi.com oder direkt auf audi.cubictelcom.com erhältlich. Nach erstmaliger Buchung im Online Portal können Datenpakete auch bequem über das MMI im Fahrzeug nachgebucht werden.

Audi connect

Audi connect Navigation & Infotainment^{22, 23} (Fortsetzung)

Nutzer-Profil

Durch das Anlegen eines Nutzer-Profiles im Fahrzeug kann eine Vielzahl von Einstellungen, wie z. B. Ergonomie-, Infotainment- oder Lichteinstellungen, in einem persönlichen Nutzer-Profil gespeichert werden. Über das MMI können unterschiedliche Nutzer-Profile (myAudi App^{14, 15} oder lokal) angelegt oder ein Gast-Profil verwendet werden. Die Einstellungen der zuletzt aktiven Person werden beim Ausschalten der Zündung dem verwendeten Fahrzeugschlüssel zugeordnet. Beim Einsteigen ins Fahrzeug erscheint eine persönliche Begrüßung im MMI und es werden die individuellen Einstellungen der Person geladen, der der verwendete Fahrzeugschlüssel zugeordnet worden ist. Durch das Anlegen eines Nutzer-Profiles mit einem myAudi Account können individuelle Einstellungen dieser Person in weitere Audi Fahrzeuge mit diesem Dienst übertragen werden. Die Anzahl der gespeicherten Fahrzeugeinstellungen ist abhängig von den gewählten Sonderausstattungen.

holoride-Schnittstelle³³

holoride macht die Fahrt auf den Fondsitzen zu einem hochimmersiven Erlebnis: durch die Integration von Fahrzeugbewegungsdaten in die virtuelle Welt einer 3D-Virtual-Reality-Brille. Durch diese faszinierende Technologie kann ein neues Level im Entertainment-Angebot erzielt werden. Damit eröffnen sich neue Möglichkeiten in den Bereichen der audiovisuellen Medien, Videospiele sowie Bildung.

Durch die holoride-Schnittstelle sind Fahrzeuge für die Nutzung des holoride-Angebots vorbereitet. Mithilfe der myAudi App^{14, 15} kann eine kompatible 3D-Virtual-Reality-Brille mit dem Fahrzeug verbunden und ein Erlebnis ausgewählt werden. Das holoride-Angebot kann ausschließlich auf den Sitzplätzen der zweiten Sitzreihe genutzt werden.

Audi connect Notruf & Service mit Audi connect Remote & Control^{14, 23, 38}

Audi connect Notruf³⁹

Der Audi connect Notruf erfüllt die gesetzlichen Anforderungen des paneuropäischen Notrufsystems. Darüber hinaus bietet der Audi connect Notruf weitere Vorteile, die im Notfall entscheidend sein können. Im Falle eines schweren Unfalls wird automatisch ein Notruf ausgelöst. Mithilfe der Übermittlung fahrzeugrelevanter Daten wie Unfallort oder Anzahl der im Fahrzeug sitzenden Personen an das Audi Notruf Callcenter kann schnell und zielgerichtet Hilfe organisiert werden. Geschulte Call Center Agents betreuen die Verunfallten auch im Ausland in der Landessprache³⁹ der fahrenden Person und informieren parallel die lokalen Rettungskräfte mit den zur Rettung relevanten Daten. Der Audi connect Notruf kann auch manuell über eine Taste ausgelöst werden, um beispielsweise Hilfe für andere zu rufen.

Online-Pannruf

Im Falle einer Panne kann der Kunde über die Service-Call-Taste im Dachmodul den Online-Pannruf auslösen. Das Fahrzeug baut eine Sprachverbindung zur Audi Hilfe auf. In vielen Fällen kann auf Basis der vom Fahrzeug gesendeten Daten die Beanstandung identifiziert und eine schnelle, kundenadäquate Lösung gefunden werden.

Audi Schadenservice

Stellen die Fahrzeugsensoren einen leichten Unfall ohne Airbag-Auslösung oder/und Gurtstraffung fest, so öffnet sich dazu automatisch eine Maske im MMI-Display, die zur Auswahl stellt, ob Unterstützung bei der Schadenabwicklung benötigt wird oder ein Notruf ausgelöst werden soll. In beiden Fällen steht speziell geschultes Servicepersonal zur Verfügung.

Audi Servicetermin online⁴⁰

Audi Servicetermin online informiert den kundenseitig ausgewählten Audi Service Partner bei fälligen Serviceterminen. Der_Die Kund_in wird proaktiv vom präferierten Service Partner kontaktiert.

**Rechtshinweise zu Audi connect Navigation & Infotainment
IT3**

Bitte beachten Sie: Die Funktionen arbeiten nur innerhalb von Systemgrenzen und sind teilweise von der Verfügbarkeit von Diensten Dritter abhängig. Die AUDI AG übernimmt keine Haftung hinsichtlich der Richtigkeit dieser Daten.

Die Nutzung der von Audi connect unterstützten Dienste ist nur in Verbindung mit einem optionalen Navigationssystem möglich. Die Erbringung der Audi connect-Dienste erfolgt durch die AUDI AG/Importeure. Die Datenverbindung für die Audi connect-Dienste wird über eine fest im Fahrzeug verbaute SIM-Karte durch einen Mobilfunkanbieter hergestellt. Die Kosten dieser Datenverbindungen sind im Preis für die Audi connect-Dienste enthalten. Ausgenommen hiervon ist die Datenverbindung für den WLAN-Hotspot und die Nutzung von Diensten, die online Mediastreaming erfordern (wie z. B. Online-Radio und Hybrid-Radio). Die Datenverbindung erfolgt für den WLAN-Hotspot und die Nutzung von Diensten, die Online-Mediastreaming erfordern (wie z. B. Online-Radio und Hybrid-Radio). Die Datenverbindung erfolgt für den WLAN-Hotspot und die Nutzung von Diensten, die Online-Mediastreaming erfordern, ebenfalls über die fest im Fahrzeug verbaute SIM-Karte und einen kostenpflichtigen Datentarif des Audi Providers. Informationen zu Tarifen und zur Buchung finden Sie unter www.audi.de/connect.

Die Verfügbarkeit der von Audi connect Navigation & Infotainment unterstützten Dienste ist länderabhängig. Audi connect ermöglicht je nach Fahrzeugmodell den Zugriff auf Dienste von unseren Service-Providern und Drittanbietern. Sofern die Audi connect-Dienste auf Leistungen von unseren Service-Providern und Drittanbietern basieren, kann eine dauerhafte Verfügbarkeit nicht gewährleistet werden, da die Verfügbarkeit in deren Verantwortung liegt.

Die Audi connect-Dienste werden für 24 Monate ab Neufahrzeugauslieferung zur Verfügung gestellt. Danach verlängert sich die Laufzeit kostenfrei einmalig um weitere 12 Monate. Falls Sie eine solche Verlängerung nicht wünschen, teilen Sie dies bitte schriftlich an folgende Anschrift mit:

AUDI AG
Kundenbetreuung Deutschland
85045 Ingolstadt
E-Mail: kundenbetreuung@audi.de

Bei einer nachträglichen Buchung der Audi connect-Dienste über den Functions on Demand-Shop, als Einzelbuchung oder im Paket mit einer zeitlich befristeten Buchung des MMI-Navigationssystems, stehen die Audi connect-Dienste nur für den gebuchten Zeitraum zur Verfügung. Auch bei einer unbefristeten Buchung des MMI-Navigationssystems beträgt die maximale Laufzeit der Audi connect-Dienste 24 Monate ab Buchung mit einmaliger kostenfreier Verlängerung um weitere 12 Monate.

Informationen zu einer anschließenden Verlängerung der Audi connect-Dienste erhalten Sie unter www.audi.de/connect und bei Ihrem Audi Partner.

Audi connect

Rechtshinweise zu Audi connect Notruf & Service mit Audi connect Remote & Control IW3

Die Erbringung der Dienste erfolgt über eine im Fahrzeug verbaute SIM-Karte. Die Kosten für Gesprächs- und Datenverbindungen sind im Preis für die Dienste enthalten. Die von Audi zur Verfügung gestellten Dienste sind nur innerhalb der Abdeckung des Mobilfunknetzes des von Audi gewählten Mobilfunkanbieters verfügbar. Die Audi connect-Dienste Notruf, Online-Pannruf, Audi Schadenservice und Audi Servicetermin online werden für bis zu 10 Jahre ab Neufahrzeugauslieferung zur Verfügung gestellt.

Die Audi connect Remote & Control-Dienste sind ab Fahrzeugauslieferung 3 Jahre kostenfrei nutzbar und können anschließend kostenpflichtig verlängert werden.

Im Falle eines automatisch ausgelösten Notrufs kann die Audi Notrufzentrale die erhaltenen Informationen zur Alarmierung des Rettungsdienstes an die (örtliche) Leitstelle oder Polizeidienststelle weitergeben, um eine möglichst schnelle Hilfestellung zu ermöglichen. Nähere Informationen über die Verarbeitung personenbezogener Daten entnehmen Sie bitte dem Datenschutzhinweis zu Audi connect und dem Datenschutzhinweis zu myAudi.

Weiterer Hinweis:

Sofern Audi connect-Produkte und -Services auf Leistungen von Drittanbietern basieren, kann eine dauerhafte Verfügbarkeit nicht gewährleistet werden, sondern obliegt der Verantwortung der Drittanbieter. Im Falle von behördlichen, staatlichen oder anderen gesetzlich notwendigen Änderungen oder im Falle eines Wegfalls notwendiger Telekommunikationssysteme und -dienste (z. B. wenn unser Mobilfunkanbieter Mobilfunkdienste des von Ihnen verwendeten Fahrzeugmodells beendet oder einschränkt), liegen der Austausch sowie die Kosten für den Austausch von Geräten, die aufgrund einer solchen Änderung oder eines Wegfalls erforderlich sind, nicht in der Verantwortung der AUDI AG. Weitere Störungen der Dienste können sich aus Gründen höherer Gewalt oder aufgrund technischer und sonstiger Maßnahmen ergeben, die etwa an den Anlagen der AUDI AG, der Lieferanten oder der Netzbetreiber für einen ordnungsgemäßen Ablauf erforderlich sind (z. B. Wartung, Reparatur, systembedingte Software-Updates, Erweiterungen). Die AUDI AG wird alle zumutbaren Anstrengungen unternehmen, um solche Störungen unverzüglich zu beseitigen oder auf die Beseitigung hinzuwirken.

Audi Erlebnis Abholung

		Bestellschlüssel	EUR inkl. 19 % MwSt. ³	EUR ohne MwSt. ³	A5	A5 advanced	A5 S line	A5 S line business	S5
<p>Audi Erlebnis Abholung</p> <p>Die Marke Audi hautnah erleben: Machen Sie Ihren Tag der Abholung zu einem ganz besonderen Erlebnis. Eine Werksabholung an den Standorten Ingolstadt und Neckarsulm schafft faszinierende und unvergessliche Momente. Die Erlebnis Abholung in Ingolstadt und Neckarsulm bietet ein umfangreiches Rahmenprogramm und im Wesentlichen folgende Leistungen:</p> <ul style="list-style-type: none"> ▶ individuelle Fahrzeugübergabe und -erklärung durch Ihren Audi Expert ▶ Erlebnisführung durch die Produktion (Gruppenführung) ▶ je nach Antriebskonzept volle Batterieladung/Vollbetankung ▶ Besichtigung der Traditionsausstellung (Neckarsulm)/Besuch im museum mobile (Ingolstadt) ▶ Einladung in die Erlebnis Gastronomie im Restaurant Nuvolari (Neckarsulm)/Audi Marktrestaurant (Ingolstadt) <p>Hinweis: vorbehaltlich verfügbarer Kapazitäten an den Werksstandorten</p>			755,- 634,45	●	●	●	●	●	

Klassifizierung von Reifenparametern

In der Tabelle finden Sie die Spannen der Kraftstoffeffizienzklasse, der Nasshaftungsklasse und der Klasse des externen Rollgeräusches zu den unterschiedlichen Reifengrößen von Audi A5/S5 Sportback, Audi A5 Sportback g-tron, Audi A5/S5 Coupé und Audi A5/S5 Cabriolet.

	Reifengröße	Kraftstoffeffizienzklasse	Nasshaftungsklasse	Klasse des externen Rollgeräusches in dB		Schneegriffigkeit	Eisgriffigkeit
Sommerreifen	225/50 R 17	C-B	B-A	72-68	B-A	nein	nein
	245/40 R 18	D-B	B-A	72-70	B	nein	nein
	255/35 R 19	D-C	B-A	73-66	B-A	nein	nein
	265/30 R 20	D	C-A	73-71	B	nein	nein
Winterreifen	225/50 R 17	D-C	C-B	72-71	B	ja	ja/nein
	245/40 R 18	D-C	B	72	B	ja	ja/nein
	255/35 R 19	D	C	73	B	ja	nein
All-Season-Reifen	225/50 R 17	B	C	71	B	ja	ja

Erläuterungen



Kraftstoffeffizienz

Die Kraftstoffeffizienzklasse der Reifen variiert in Abhängigkeit vom Rollwiderstand zwischen den folgenden Abstufungen:

- ▶ A sind die effizientesten Reifen und sparen Kraftstoff.
- ▶ E sind die am wenigsten effizienten Reifen und verbrauchen am meisten Kraftstoff.



Nasshaftung

Die Nasshaftungsklasse informiert über die Bremseigenschaften bei nassen Witterungsbedingungen und reicht von:

- ▶ A (größte Sicherheit) bis
- ▶ E (geringste Sicherheit).



Rollgeräusch

Das Rollgeräusch der Reifen bzw. der Außengeräuschpegel wird in Dezibel (dB) gemessen und anstelle von XY mit einer Zahl angegeben. Zusätzlich wird das Rollgeräusch dreistufig in A, B und C eingeteilt.



Schneegriffigkeit

Mit diesem Zeichen gekennzeichnete Reifen sind für die Nutzung bei extremen Schneeverhältnissen geeignet.



Eisgriffigkeit

Mit diesem Zeichen gekennzeichnete Reifen sind für Straßenoberflächen mit Eisschicht oder fester Schneedecke ausgelegt.

Eisreifen sind für Straßenoberflächen mit Eisschicht oder fester Schneedecke ausgelegt und sollten nur bei sehr schwierigen Witterungsverhältnissen (z. B. niedrigen Temperaturen) zum Einsatz kommen. Der Einsatz von Eisreifen bei weniger schwierigen Witterungsverhältnissen (z. B. Nässe oder wärmeren Temperaturen) kann, insbesondere im Hinblick auf Nasshaftung, Handhabung und Verschleiß, zu einer suboptimalen Leistung führen.

Weitere Hinweise:

Der Kraftstoffverbrauch kann durch umweltschonende Fahrweise erheblich reduziert werden. Zur Verbesserung der Kraftstoffeffizienz und der Nasshaftung ist der Reifendruck regelmäßig zu prüfen. Die Anhaltewege müssen immer beachtet werden.

Weitere Informationen finden Sie unter:

<https://www.audi.de/de/brand/de/neuwagen/eu-reifenlabel.html>

Hinweise:

Die gezielte Bestellung eines bestimmten Reifenfabrikats ist aus logistischen und produktionstechnischen Gründen nicht möglich.

Nähere Details zu den Reifenparametern erhalten Sie bei Ihrem Audi Partner.

Abmessungen

Audi A5 Sportback

Angaben in mm

Angaben der Abmessungen bei Fahrzeugleergewicht

* Mit Dachantenne erhöht sich die Fahrzeughöhe um 12 mm. ** Maximaler Kopfraum. *** Breite Schulterraum. **** Breite Ellbogenraum.

**** Breite Ellbogenraum.

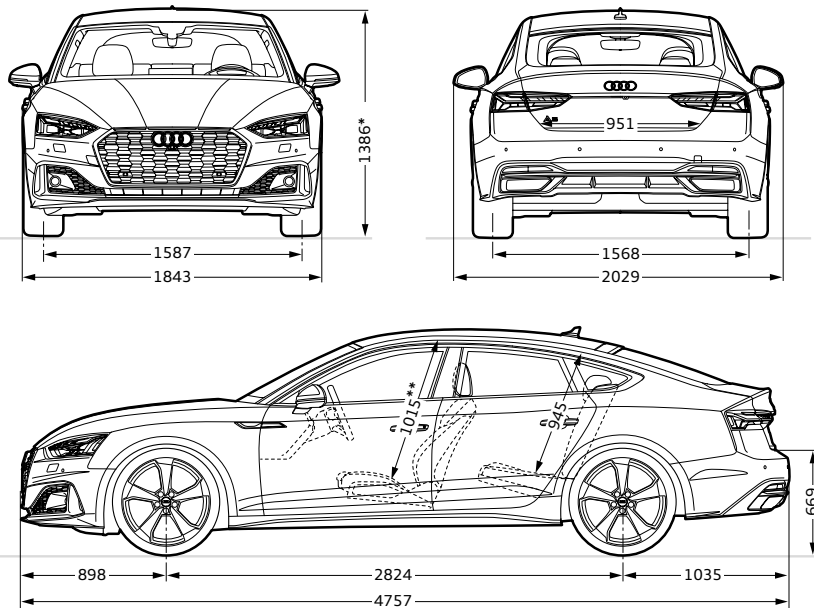

Audi A5 Coupé

Angaben in mm

Angaben der Abmessungen bei Fahrzeugleergewicht

* Maximaler Kopfraum. ** Breite Schulterraum. *** Breite Ellbogenraum.

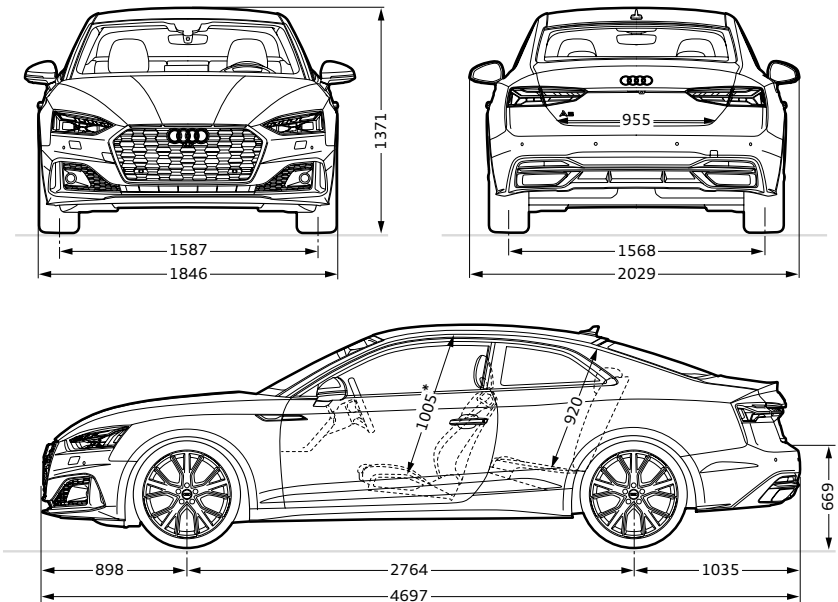

Audi A5 Cabriolet

Angaben in mm

Angaben der Abmessungen bei Fahrzeugleergewicht

* Maximaler Kopfraum. ** Breite Schulterraum. *** Breite Ellbogenraum.

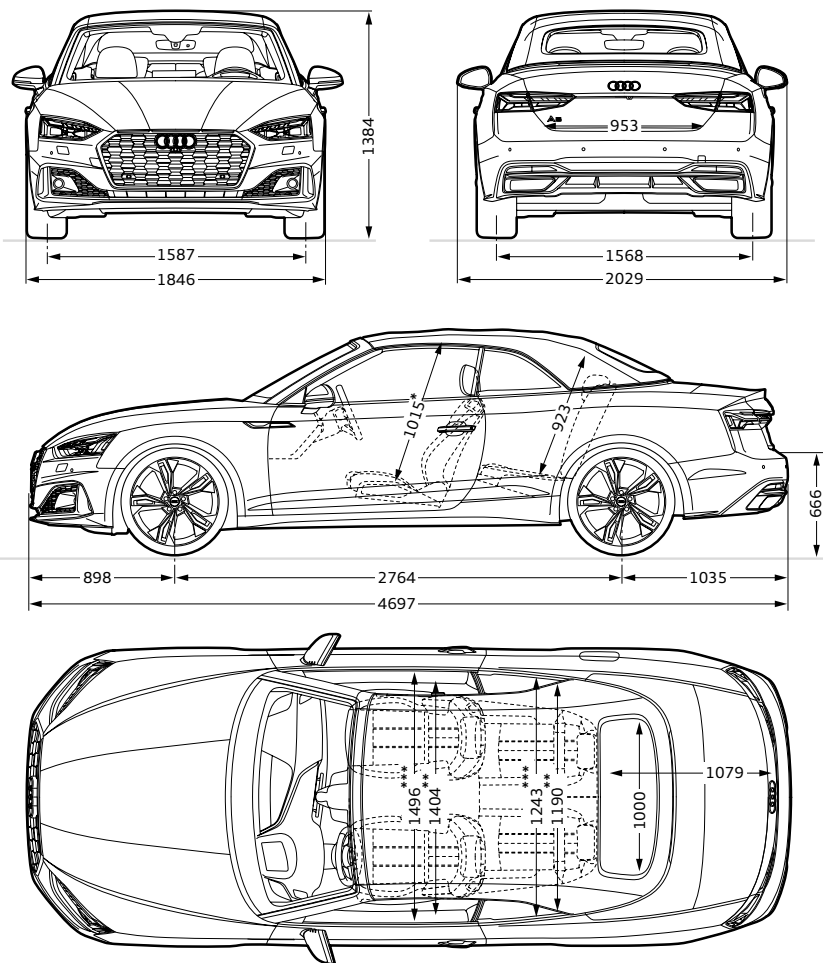

Abmessungen

Audi S5 Sportback

Angaben in mm

Angaben der Abmessungen bei Fahrzeugleergewicht

* Mit Dachantenne erhöht sich die Fahrzeughöhe um 12 mm. ** Maximaler Kopfraum. *** Breite Schulterraum. **** Breite Ellbogenraum.

**** Breite Ellbogenraum.

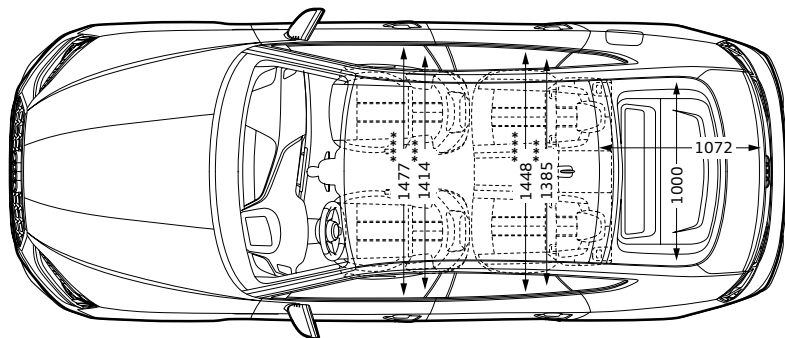
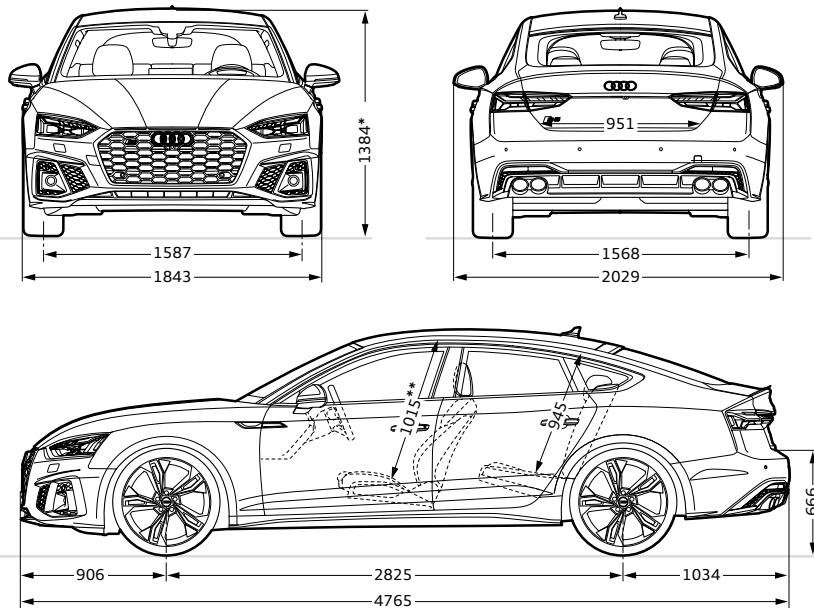

Audi S5 Coupé

Angaben in mm

Angaben der Abmessungen bei Fahrzeugleergewicht

* Maximaler Kopfraum. ** Breite Schulterraum. *** Breite Ellbogenraum.

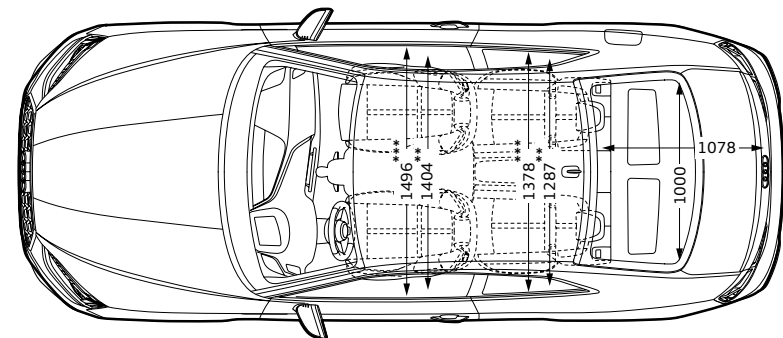
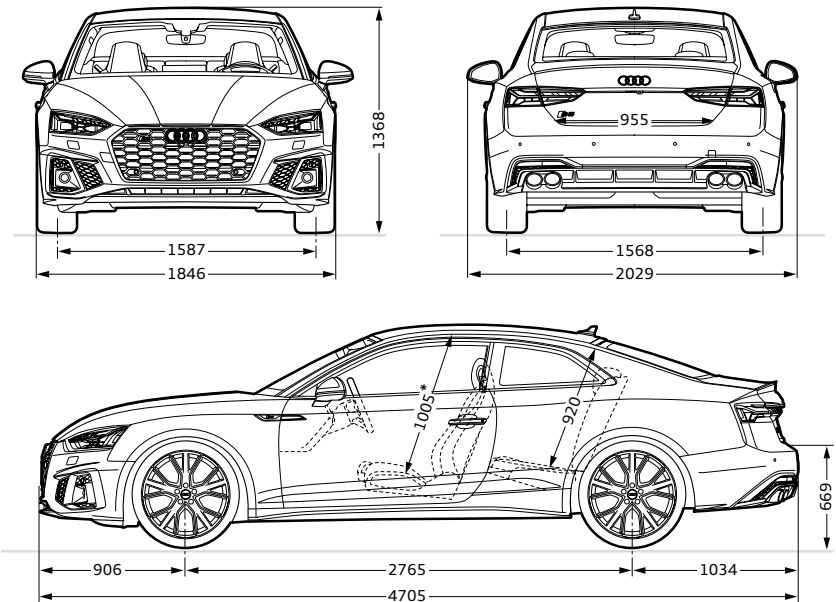

Audi S5 Cabriolet

Angaben in mm

Angaben der Abmessungen bei Fahrzeugleergewicht

* Maximaler Kopfraum. ** Breite Schulterraum. *** Breite Ellbogenraum.

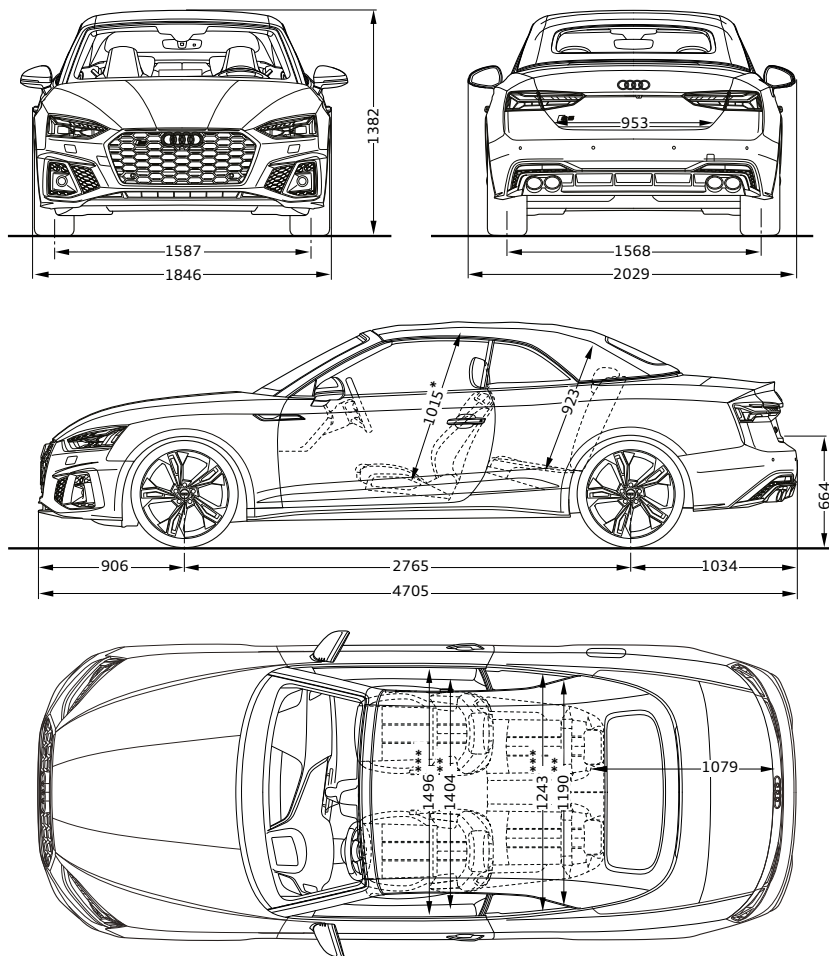

Technische Daten

Modell		A5 Sportback 35 TFSI 110 kW (150 PS)	A5 Sportback 40 TFSI 150 kW (204 PS)	A5 Sportback 40 TFSI quattro 150 kW (204 PS)
	Hubraum in cm ³ (Zylinder)	1.984 (4)	1.984 (4)	1.984 (4)
	Max. Leistung ⁵⁰ in kW (PS) bei min ⁻¹	110 (150)/4.000-6.000	150 (204)/4.475-6.000	150 (204)/4.475-6.000
	Max. Drehmoment in Nm bei min ⁻¹	270/1.300-3.850	270/1.350-3.850	320/1.450-4.475
Kraftübertragung	Antriebsart	Frontantrieb	Frontantrieb	quattro mit ultra-Technologie
	Getriebeart	Schaltgetriebe 6-Gang	S tronic 7-Gang	S tronic 7-Gang
Gewicht/Volumen	Leergewicht ⁵¹ in kg	1.550	1.585	1.660
	Zul. Dachlast/Stützlast in kg	90/80	90/80	90/80
	Zul. Anhängelast ⁵² in kg ungebremst/bei 12 % Steigung	750/1.400	750/1.500	750/1.700
	Tankinhalt ca. in l	54	54	58
	Gepäckraumvolumen ca. in l	465	465	465
Fahrleistung	Höchstgeschwindigkeit in km/h	210/226 ⁵³	210/223 ⁵³	210/241 ⁵³
	Beschleunigung 0-100 km/h in s	8,8	9,1	6,8
Verbrauch⁵⁴	Kraftstoffart	Super schwefelfrei ROZ 95 ⁵⁵		Super schwefelfrei ROZ 95 ⁵⁵
	kombiniert in l/100 km nach WLTP*	6,9-6,0	7,1-6,1	7,3-6,3
CO₂-Emissionen⁵⁴	kombiniert in g/km nach WLTP*	157-137	161-138	167-143
Effizienzklasse*		-	-	-
Emissionsnorm		Euro 6d-ISC-FCM	Euro 6d-ISC-FCM	Euro 6d-ISC-FCM

* Für das Fahrzeug liegen Verbrauchs- und Emissionswerte nur nach WLTP und nicht nach NEFZ vor.
Erläuterungen zu den Fußnoten finden Sie ab Seite 130.

Modell	A5 Sportback 45 TFSI quattro 195 kW (265 PS)	A5 Sportback 35 TDI 120 kW (163 PS)	A5 Sportback 40 TDI 150 kW (204 PS)	A5 Sportback 40 TDI quattro 150 kW (204 PS)
Hubraum in cm ³ (Zylinder)	1.984 (4)	1.968 (4)	1.968 (4)	1.968 (4)
Max. Leistung ⁵⁰ in kW (PS) bei min ⁻¹	195 (265)/5.250–6.500	120 (163)/3.250–4.200	150 (204)/3.800–4.200	150 (204)/3.800–4.200
Max. Drehmoment in Nm bei min ⁻¹	370/1.600–4.500	370/1.500–3.000	400/1.750–3.250	400/1.750–3.250
Kraftübertragung				
Antriebsart	quattro mit ultra-Technologie	Frontantrieb	Frontantrieb	quattro mit ultra-Technologie
Getriebeart	S tronic 7-Gang	S tronic 7-Gang	S tronic 7-Gang	S tronic 7-Gang
Gewicht/Volumen				
Leergewicht ⁵¹ in kg	1.670	1.595	1.605	1.690
Zul. Dachlast/Stützlast in kg	90/80	90/80	90/80	90/80
Zul. Anhängelast ⁵² in kg ungebremst/bei 12 % Steigung	750/1.700	750/1.700	750/1.700	750/1.800
Tankinhalt ca. in l	58	40	40	58
Gepäckraumvolumen ca. in l	465	465	465	465
Fahrleistung				
Höchstgeschwindigkeit in km/h	250 ⁵⁶	210/226 ⁵³	210/249 ⁵³	210/242 ⁵³
Beschleunigung 0–100 km/h in s	5,6	8,4	7,4	7,0
Verbrauch⁵⁴				
Kraftstoffart	Super schwefelfrei ROZ 95 ⁵⁵	Diesel schwefelfrei ⁵⁷	Diesel schwefelfrei ⁵⁷	Diesel schwefelfrei ⁵⁷
kombiniert in l/100 km nach WLTP*	7,9–6,8	5,5–4,7	5,8–5,0	6,0–5,2
CO₂-Emissionen⁵⁴				
kombiniert in g/km nach WLTP*	178–155	145–123	153–130	158–135
Effizienzklasse*	-	-	-	-
Emissionsnorm	Euro 6d-ISC-FCM	Euro 6d-ISC-FCM	Euro 6d-ISC-FCM	Euro 6d-ISC-FCM

Technische Daten

Modell	A5 Sportback 50 TDI quattro 210 kW (286 PS)	A5 Coupé 35 TFSI 110 kW (150 PS)	A5 Coupé 40 TFSI 150 kW (204 PS)
Hubraum in cm ³ (Zylinder)	2.967 (6)	1.984 (4)	1.984 (4)
Max. Leistung ⁵⁰ in kW (PS) bei min ⁻¹	210 (286)/3.500–4.000	110 (150)/4.000–6.000	150 (204)/4.475–6.000
Max. Drehmoment in Nm bei min ⁻¹	620/1.750–3.000	270/1.300–3.850	270/1.350–3.850
Kraftübertragung			
Antriebsart	quattro mit selbstsperrendem Mittendifferenzial	Frontantrieb	Frontantrieb
Getriebeart	tiptronic 8-stufig	Schaltgetriebe 6-Gang	S tronic 7-Gang
Gewicht/Volumen			
Leergewicht ⁵¹ in kg	1.845	1.515	1.550
Zul. Dachlast/Stützlast in kg	90/80	75/80	75/80
Zul. Anhängelast ⁵² in kg ungebremst/bei 12 % Steigung	750/1.900	750/1.400	750/1.500
Tankinhalt ca. in l	58	54	54
Gepäckraumvolumen ca. in l	430	450	450
Fahrleistung			
Höchstgeschwindigkeit in km/h	250 ⁵⁶	210/226 ⁵³	210/225 ⁵³
Beschleunigung 0–100 km/h in s	5,3	8,7	8,9
Verbrauch⁵⁴			
Kraftstoffart	Diesel schwefelfrei ⁵⁷	Super schwefelfrei ROZ 95 ⁵⁵	Super schwefelfrei ROZ 95 ⁵⁵
kombiniert in l/100 km nach WLTP*	7,3–6,4	6,8–6,0	7,0–6,0
CO₂-Emissionen⁵⁴			
kombiniert in g/km nach WLTP*	191–168	155–135	159–137
Effizienzklasse*	-	-	-
Emissionsnorm	Euro 6d-ISC-FCM	Euro 6d-ISC-FCM	Euro 6d-ISC-FCM

* Für das Fahrzeug liegen Verbrauchs- und Emissionswerte nur nach WLTP und nicht nach NEFZ vor. Erläuterungen zu den Fußnoten finden Sie ab Seite 130.

Modell	A5 Coupé 40 TFSI quattro 150 kW (204 PS)	A5 Coupé 45 TFSI quattro 195 kW (265 PS)	A5 Coupé 35 TDI 120 kW (163 PS)	A5 Coupé 40 TDI 150 kW (204 PS)
Hubraum in cm ³ (Zylinder)	1.984 (4)	1.984 (4)	1.968 (4)	1.968 (4)
Max. Leistung ⁵⁰ in kW (PS) bei min ⁻¹	150 (204)/4.475–6.000	195 (265)/5.250–6.500	120 (163)/3.250–4.200	150 (204)/3.800–4.200
Max. Drehmoment in Nm bei min ⁻¹	320/1.450–4.475	370/1.600–4.500	370/1.500–3.000	400/1.750–3.250
Kraftübertragung				
Antriebsart	quattro mit ultra-Technologie	quattro mit ultra-Technologie	Frontantrieb	Frontantrieb
Getriebeart	S tronic 7-Gang	S tronic 7-Gang	S tronic 7-Gang	S tronic 7-Gang
Gewicht/Volumen				
Leergewicht ⁵¹ in kg	1.635	1.635	1.565	1.570
Zul. Dachlast/Stützlast in kg	75/80	75/80	75/80	75/80
Zul. Anhängelast ⁵² in kg ungebremst/bei 12 % Steigung	750/1.700	750/1.700	750/1.700	750/1.700
Tankinhalt ca. in l	58	58	40	40
Gepäckraumvolumen ca. in l	450	450	450	450
Fahrleistung				
Höchstgeschwindigkeit in km/h	210/240 ⁵³	250 ⁵⁶	210/228 ⁵³	210/249 ⁵³
Beschleunigung 0–100 km/h in s	6,7	5,5	8,2	7,4
Verbrauch⁵⁴				
Kraftstoffart	Super schwefelfrei ROZ 95 ⁵⁵	Super schwefelfrei ROZ 95 ⁵⁵	Diesel schwefelfrei ⁵⁷	Diesel schwefelfrei ⁵⁷
kombiniert in l/100 km nach WLTP*	7,2–6,2	7,7–6,8	5,4–4,7	5,8–4,9
CO₂-Emissionen⁵⁴				
kombiniert in g/km nach WLTP*	164–142	175–154	143–122	151–129
Effizienzklasse*	-	-	-	-
Emissionsnorm	Euro 6d-ISC-FCM	Euro 6d-ISC-FCM	Euro 6d-ISC-FCM	Euro 6d-ISC-FCM

Technische Daten

Modell	A5 Coupé 40 TDI quattro 150 kW (204 PS)	A5 Coupé 50 TDI quattro 210 kW (286 PS)	A5 Cabriolet 35 TFSI 110 kW (150 PS)	A5 Cabriolet 40 TFSI 150 kW (204 PS)
Hubraum in cm ³ (Zylinder)	1.968 (4)	2.967 (6)	1.984 (4)	1.984 (4)
Max. Leistung ⁵⁰ in kW (PS) bei min ⁻¹	150 (204)/3.800–4.200	210 (286)/3.500–4.000	110 (150)/4.000–6.000	150 (204)/4.475–6.000
Max. Drehmoment in Nm bei min ⁻¹	400/1.750–3.250	620/1.750–3.000	270/1.350–3.850	320/1.450–4.475
Kraftübertragung				
Antriebsart	quattro mit ultra-Technologie	quattro mit selbstsperrendem Mittendifferenzial	Frontantrieb	Frontantrieb
Getriebeart	S tronic 7-Gang	tiptronic 8-stufig	S tronic 7-Gang	S tronic 7-Gang
Gewicht/Volumen				
Leergewicht ⁵¹ in kg	1.655	1.805	1.740	1.745
Zul. Dachlast/Stützlast in kg	75/80	75/80	–/80	–/80
Zul. Anhängelast ⁵² in kg ungebremst/bei 12 % Steigung	750/1.800	750/1.900	750/1.500	750/1.500
Tankinhalt ca. in l	58	58	54	54
Gepäckraumvolumen ca. in l	450	410	370	370
Fahrleistung				
Höchstgeschwindigkeit in km/h	210/242 ⁵³	250 ⁵⁶	219 ⁵⁸	237 ⁵⁸
Beschleunigung 0–100 km/h in s	6,9	5,2	9,8	7,5
Verbrauch⁵⁴				
Kraftstoffart	Diesel schwefelfrei ⁵⁷	Diesel schwefelfrei ⁵⁷	Super schwefelfrei ROZ 95 ⁵⁵	Super schwefelfrei ROZ 95 ⁵⁵
kombiniert in l/100 km nach WLTP*	6,0–5,1	7,2–6,4	7,4–6,5	7,4–6,5
CO₂-Emissionen⁵⁴				
kombiniert in g/km nach WLTP*	156–134	189–167	167–148	167–148
Effizienzklasse*	–	–	–	–
Emissionsnorm	Euro 6d-ISC-FCM	Euro 6d-ISC-FCM	Euro 6d-ISC-FCM	Euro 6d-ISC-FCM

* Für das Fahrzeug liegen Verbrauchs- und Emissionswerte nur nach WLTP und nicht nach NEFZ vor. Erläuterungen zu den Fußnoten finden Sie ab Seite 130.

Modell	A5 Cabriolet 40 TFSI quattro 150 kW (204 PS)	A5 Cabriolet 45 TFSI quattro 195 kW (265 PS)	A5 Cabriolet 35 TDI 120 kW (163 PS)	A5 Cabriolet 40 TDI 150 kW (204 PS)
Hubraum in cm ³ (Zylinder)	1.984 (4)	1.984 (4)	1.968 (4)	1.968 (4)
Max. Leistung ⁵⁰ in kW (PS) bei min ⁻¹	150 (204)/4.475–6.000	195 (265)/5.250–6.500	120 (163)/3.250–4.200	150 (204)/3.800–4.200
Max. Drehmoment in Nm bei min ⁻¹	320/1.450–4.475	370/1.600–4.500	370/1.500–3.000	400/1.750–3.250
Kraftübertragung				
Antriebsart	quattro mit ultra-Technologie	quattro mit ultra-Technologie	Frontantrieb	Frontantrieb
Getriebeart	S tronic 7-Gang	S tronic 7-Gang	S tronic 7-Gang	S tronic 7-Gang
Gewicht/Volumen				
Leergewicht ⁵¹ in kg	1.815	1.830	1.755	1.765
Zul. Dachlast/Stützlast in kg	–/80	–/80	–/80	–/80
Zul. Anhängelast ⁵² in kg ungebremst/bei 12 % Steigung	750/1.700	750/1.700	750/1.700	750/1.700
Tankinhalt ca. in l	58	58	40	40
Gepäckraumvolumen ca. in l	370	370	370	370
Fahrleistung				
Höchstgeschwindigkeit in km/h	234 ⁵⁸	250 ⁵⁶	222 ⁵⁸	243 ⁵⁸
Beschleunigung 0–100 km/h in s	7,1	6,0	9,0	7,9
Verbrauch⁵⁴				
Kraftstoffart	Super schwefelfrei ROZ 95 ⁵⁵	Super schwefelfrei ROZ 95 ⁵⁵	Diesel schwefelfrei ⁵⁷	Diesel schwefelfrei ⁵⁷
kombiniert in l/100 km nach WLTP*	7,6–6,7	8,1–7,2	5,6–5,0	6,0–5,3
CO₂-Emissionen⁵⁴				
kombiniert in g/km nach WLTP*	172–153	183–164	147–132	158–140
Effizienzklasse*	–	–	–	–
Emissionsnorm	Euro 6d-ISC-FCM	Euro 6d-ISC-FCM	Euro 6d-ISC-FCM	Euro 6d-ISC-FCM

Technische Daten

Modell	A5 Cabriolet 40 TDI quattro 150 kW (204 PS)	S5 Sportback TDI 251 kW (341 PS)	S5 Coupé TDI 251 kW (341 PS)	S5 Cabriolet TFSI 260 kW (354 PS)
Hubraum in cm ³ (Zylinder)	1.968 (4)	2.967 (6)	2.967 (6)	2.995 (6)
Max. Leistung ⁵⁰ in kW (PS) bei min ⁻¹	150 (204)/3.800–4.200	251 (341)/3.800–3.950	251 (341)/3.800–3.950	260 (354)/5.400–6.400
Max. Drehmoment in Nm bei min ⁻¹	400/1.750–3.250	700/1.750–3.250	700/1.750–3.250	500/1.370–4.500
Kraftübertragung				
Antriebsart	quattro mit ultra-Technologie	quattro mit selbstsperrendem Mittendifferenzial	quattro mit selbstsperrendem Mittendifferenzial	quattro mit selbstsperrendem Mittendifferenzial
Getriebeart	S tronic 7-Gang	tiptronic 8-stufig	tiptronic 8-stufig	tiptronic 8-stufig
Gewicht/Volumen				
Leergewicht ⁵¹ in kg	1.845	1.895	1.860	1.915
Zul. Dachlast/Stützlast in kg	–/80	90/80	75/80	–/80
Zul. Anhängelast ⁵² in kg ungebremst/bei 12 % Steigung	750/1.800	750/1.900	750/1.900	750/1.900
Tankinhalt ca. in l	58	58	58	58
Gepäckraumvolumen ca. in l	370	430	410	375
Fahrleistung				
Höchstgeschwindigkeit in km/h	237 ⁵⁸	250 ⁵⁶	250 ⁵⁶	250 ⁵⁶
Beschleunigung 0–100 km/h in s	7,6	4,6	4,6	4,9
Verbrauch⁵⁴				
Kraftstoffart	Diesel schwefelfrei ⁵⁷	Diesel schwefelfrei ⁵⁷	Diesel schwefelfrei ⁵⁷	Super schwefelfrei ROZ 95 ⁵⁵
kombiniert in l/100 km nach WLTP*	6,2–5,5	7,4–7,1	7,3–7,0	9,4–9,0
CO₂-Emissionen⁵⁴				
kombiniert in g/km nach WLTP*	164–145	194–185	191–182	213–204
Effizienzklasse*	–	–	–	–
Emissionsnorm	Euro 6d-ISC-FCM	Euro 6d-ISC-FCM	Euro 6d-ISC-FCM	Euro 6d-ISC-FCM

* Für das Fahrzeug liegen Verbrauchs- und Emissionswerte nur nach WLTP und nicht nach NEFZ vor. Erläuterungen zu den Fußnoten finden Sie ab Seite 130.

Modell	A5 Sportback 40 g-tron 125 kW (170 PS)	
	Hubraum in cm ³ (Zylinder)	1.984 (4)
	Max. Leistung ⁵⁰ in kW (PS) bei min ⁻¹	125 (170)/4.450-6.000
	Max. Drehmoment in Nm bei min ⁻¹	270/1.650-4.400
Kraftübertragung	Antriebsart	Frontantrieb
	Getriebeart	S tronic 7-Gang
Gewicht/Volumen	Leergewicht ⁵¹ in kg	1.650
	Zul. Dachlast/Stützlast in kg	90/80
	Zul. Anhängelast ⁵² in kg ungebremst/bei 12 % Steigung	750/1.500
	Tankinhalt ca. in l	17,3
	Gepäckraumvolumen ca. in l	390
Fahrleistung	Höchstgeschwindigkeit in km/h	210/228 ⁵³
	Beschleunigung 0-100 km/h in s	8,4
Verbrauch⁵⁴	Kraftstoffart	Erdgas
	kombiniert in kg/100 km nach WLTP*	4,8-4,3
CO₂-Emissionen⁵⁴	kombiniert in g/km nach WLTP*	132-116
Effizienzklasse*		-
Emissionsnorm		Euro 6d-ISC-FCM

Erläuterungen

- ¹ Bitte beachten Sie: Die Systeme arbeiten nur innerhalb von Systemgrenzen und unterstützen beim Fahren. Die Verantwortlichkeit und notwendige Aufmerksamkeit im Straßenverkehr verbleiben bei der fahrenden Person.
- ² Informationen über kompatible Mobiltelefone erhalten Sie bei Ihrem Audi Partner oder unter www.audi.de/bluetooth.
- ³ Unverbindliche Preisempfehlung des Herstellers, zzgl. Überführungs- und Zulassungskosten.
- ⁴ Mikrofaser Dinamica ist ein atmungsaktives Mikrofasermaterial, welches anteilig aus recycelten Polyesterfasern und aufbereitetem PET hergestellt wird.
- ⁵ Glanzgedrehte, glanzgefräste, polierte oder teilpolierte Räder dürfen nicht bei winterlichen Straßenverhältnissen eingesetzt werden. Die Felgenoberfläche besitzt herstellungsbedingt keinen ausreichenden Korrosionsschutz und kann durch Streusalz oder Ähnliches dauerhaft beschädigt werden.
- ⁶ Die Audi Neuwagen-Reifengarantie gilt nicht für folgende Kundengruppen: Taxi-Unternehmen (Ausnahme: Chauffeurlimousinen), Euromobil-Fahrzeuge, Autovermieter und Fahrzeuge, die auf die AUDI AG zugelassen sind.
- ⁷ Die spezielle Farbpigmentierung des Leders wirkt einer starken Aufheizung entgegen. Die im Sonnenlicht enthaltene Infrarotstrahlung wird reflektiert. Durch den Aufheizschutz kann die Oberflächentemperatur um bis zu 20 °C gesenkt werden.
- ⁸ Nur in Verbindung mit Automatikgetriebe erhältlich.
- ⁹ Alcantara ist ein Mikrofaservlies.
- ¹⁰ Audi hat keinen Einfluss darauf, welche Applikationen über das Audi Smartphone Interface angezeigt werden. Für die innerhalb der Applikationen angezeigten Inhalte und Funktionen sind die jeweiligen Anbieter verantwortlich.
- ¹¹ Safelock wird nur über eine länderspezifische Codierung durch die Diebstahlwarnanlage aktiviert. Safelock allein ist keine Sonderausstattung und nicht durch den Kunden separat wählbar.
- ¹² Voraussetzung sind die Sonderausstattung Audi connect Notruf & Service mit Audi connect Remote & Control sowie der optionale Komfortschlüssel. Der Audi connect Schlüssel ist ab Neufahrzeugauslieferung zunächst für 24 Monate kostenfrei nutzbar und verlängert sich danach einmalig kostenfrei um 12 Monate. Anschließend kann der Audi connect Schlüssel kostenpflichtig verlängert werden. Rechtliche Informationen und Nutzungshinweise zu Audi connect finden Sie ab Seite 110.
- ¹³ Informationen über kompatible Mobiltelefone (Voraussetzung u. a.: Android-Betriebssystem, NFC-Technologie und Secure-Element im Smartphone integriert) erhalten Sie bei Ihrem Audi Partner oder unter www.audi.de/bluetooth.
- ¹⁴ Abhängig von länderspezifischer Verfügbarkeit.
- ¹⁵ Die aktuelle Kompatibilität des iOS-/Android-Betriebssystems finden Sie in der Beschreibung der myAudi App im jeweiligen App Store. Vorherige Registrierung unter www.my.audi.com erforderlich.
- ¹⁶ Verifikation Ihres myAudi Accounts beim Audi Partner notwendig. Auf dem Smartphone muss zuvor die kostenlose myAudi App installiert werden.
- ¹⁷ Rechtliche Informationen und Nutzungshinweise finden Sie ab Seite 110.
- ¹⁸ Eingetragene Marke des Verbandes der Automobilindustrie e. V. (VDA).
- ¹⁹ Navigationsdaten für unterstützte Länder auf integriertem Speicher (MMI Navigation plus) verfügbar. Nähere Informationen erhalten Sie bei Ihrem Audi Partner.
- ²⁰ Die ausgelieferte Kartenversion kann im halbjährlichen Rhythmus bis maximal 5 Jahre nach Produktionsende der verbauten Infotainment-Gerätegeneration kostenfrei aktualisiert werden. Die aktuellen Navigationsdaten werden auf der myAudi Plattform unter www.my.audi.com zum Download bereitgestellt und können via USB-Speichermedium im Fahrzeug installiert werden. In Verbindung mit Audi connect können die Karten auch direkt im Fahrzeug heruntergeladen und monatlich aktualisiert werden. Darüber hinaus ist es möglich, die neuen Navigationsdaten bei einem Audi Partner installieren zu lassen, wobei zusätzliche Kosten entstehen.
- ²¹ Verfügbar in ausgewählten Sprachen.
- ²² Die Audi connect-Dienste müssen nach 3 Jahren kostenpflichtig verlängert werden. Funktionsumfänge können landesspezifischen Einschränkungen unterliegen. Audi connect Navigation & Infotainment ist nur in Verbindung mit einem freigeschalteten MMI-Navigationssystem plus vollumfänglich nutzbar.
- ²³ Bitte beachten Sie auch die Audi connect-Rechtshinweise ab Seite 113 für weitere Informationen.
- ²⁴ Google und das Google-Logo sind eingetragene Marken von Google Inc.
- ²⁵ Der Audi connect-Dienst ist nur in Verbindung mit der optionalen MMI Navigation plus mit MMI touch verfügbar.
- ²⁶ Ist in ausgewählten Städten und für ausgewählte Straßenzüge verfügbar.
- ²⁷ Audi connect Online-Verkehrszeicheninformationen ist nur in Verbindung mit einer kamerabasierten Verkehrszeichenerkennung aktiv.
- ²⁸ Amazon, Alexa und alle zugehörigen Logos sind Marken oder eingetragene Marken von Amazon.com, Inc. oder eines damit verbundenen Unternehmens. Die Amazon Alexa-Integration ist ausschließlich in folgenden Ländern verfügbar: Deutschland, Österreich, Großbritannien, Frankreich, Spanien, Italien, USA, Kanada und Japan. Die Systemsprache der MMI Navigation plus mit MMI touch muss auf eine von Amazon Alexa-Integration unterstützte Sprache eingestellt sein. Weitere Informationen zur Verfügbarkeit erhalten Sie bei Ihrem Audi Partner. Audiostreaming über Alexa erfordert kostenpflichtiges Datenvolumen über einen Partner von Audi. Die Verantwortung für die Funktionen und Inhalte von Amazon Alexa liegt bei Amazon. Bestimmte Alexa-Funktionen sind von der Smarthome-Technologie abhängig.
- ²⁹ Dienst erfordert kostenpflichtiges Datenvolumen über einen Partner von Audi.
- ³⁰ Die grundsätzliche Verfügbarkeit von Online-Media-Streaming ist länderabhängig. Zur Nutzung benötigen Sie in der Regel einen Account bei einem Media-Streaming-Dienst, wodurch zusätzliche Kosten entstehen können. Damit wir Ihnen den Dienst Online-Media-Streaming mit all seinen Funktionalitäten anbieten können, ist es ggf. erforderlich, dass wir Informationen (im Regelfall Updates) auf Ihrem Fahrzeug speichern.
- ³¹ Amazon und alle zugehörigen Logos sind Marken oder eingetragene Marken von Amazon.com, Inc. oder eines damit verbundenen Unternehmens.
- ³² Für die Bearbeitung des Newsfeeds in myAudi wird ein myAudi Account benötigt.
- ³³ Über den genauen Einsatztermin von Holoride informieren Sie sich bitte bei der Holoride GmbH oder bei Ihrem Audi Partner. Der Betrieb des Holoride-Angebots ist auf die zweite Sitzreihe beschränkt. Die Nutzung der 3D-Virtual-Reality-Brille während der Fahrt:
 - ▶ ist ausschließlich für die Personen der zweiten Sitzreihe auf den seitlichen Sitzpositionen zugelassen,
 - ▶ ist für Personen über 1,5 Meter Körpergröße erlaubt,
 - ▶ ist nur erlaubt, wenn die Person, die die 3D-Virtual-Reality-Brille nutzt, mit ihrem vollständig ausgestreckten Arm (inklusive gestreckter Finger) kein vor ihr befindliches Objekt (z. B. hintere Fläche des Vordersitzes) erreichen kann,
 - ▶ ist nur erlaubt, wenn die notwendigen Sicherheitsmaßnahmen (z. B. Haltevorrichtung) an der 3D-Virtual-Reality-Brille angebracht sind.Weitere Informationen zum Holoride-System finden Sie unter www.holoride.com.
- ³⁴ Das Smartphone muss folgende Voraussetzungen erfüllen: ein hochwertiges USB-Kabel (z. B. von Audi Original Zubehör); bei Apple-Geräten mindestens ein iPhone 6, aktuellste iOS-Version empfohlen; bei Android-Geräten mindestens Android 5.0 (Lollipop), aktuellste Android-Version empfohlen, und installierte Android Auto-App.
- ³⁵ Audi hat keinen Einfluss darauf, welche Applikationen über das Smartphone-Interface angezeigt werden. Für die innerhalb der Applikationen angezeigten Inhalte und Funktionen sind die jeweiligen Anbieter verantwortlich.
- ³⁶ Für das Herstellen einer kabellosen Verbindung müssen folgende Voraussetzungen erfüllt sein: Im Verkaufsland muss das Betreiben des 5-GHz-WLANs auch außerhalb geschlossener Räume erlaubt sein (z. B. nicht in Chile, Indien, Japan). Ein Fahrzeug ohne Navigation und jegliche Audi connect-Funktionalität verfügt nicht über die

Wireless-Funktion (Audi connect-Funktionalität setzt folgende PR-Nr. voraus: IW3). Informationen über die Gegebenheiten in Ihrem Land erhalten Sie bei Ihrem Audi Partner. Bei Apple-Geräten mindestens ein iPhone 6, aktuellste iOS-Version empfohlen. Dabei müssen WLAN, Bluetooth und Siri auf dem Smartphone eingeschaltet sein. Bei Android-Geräten: Android-Version 11.0, Unterstützung des 5-GHz-WLANs und installierte Android Auto-App.

- ³⁷ Die Nutzung des Head-up-Displays ist mit polarisierenden Sonnenbrillengläsern eingeschränkt.
- ³⁸ In Gebieten mit unzureichendem GPS-Empfang oder außerhalb der Abdeckung des jeweiligen Mobilfunkbieters können einige Funktionen/Dienste keine Daten senden/empfangen und sind ggf. nicht oder nur eingeschränkt verfügbar.
- ³⁹ Übermittlung der im MMI eingestellten Sprache. Die Sprachenverfügbarkeit des Notrufs ist länderabhängig.
- ⁴⁰ Vorherige Anmeldung und Aktivierung der Funktion unter www.audi.de/myaudi notwendig.
- ⁴¹ Vorherige Registrierung und Verifizierung als Hauptnutzer unter www.my.audi.com erforderlich. Dieser Dienst verwendet personenbezogene Daten.
- ⁴² Motorstart ohne Fahrzeugschlüssel nicht möglich.
- ⁴³ Nur in Verbindung mit der optionalen Standheizung.
- ⁴⁴ Nur in Verbindung mit der optionalen Diebstahlwarnanlage. Nur wenn Push-Mitteilungen erlaubt worden sind, um Benachrichtigungen zu erhalten.
- ⁴⁵ Empfang ist abhängig von lokaler digitaler Netzverfügbarkeit. Inhalt und Umfang der Zusatzinformationen sind abhängig von der Bereitstellung durch den jeweiligen Radiosender.
- ⁴⁶ Inhalt und Umfang der Zusatzinformationen sind abhängig von der Bereitstellung durch den jeweiligen Radiosender.
- ⁴⁷ Funktionsinhalte können je nach Länderverfügbarkeit und Fahrzeugkonfiguration abweichen.
- ⁴⁸ Nur in Verbindung mit werkseitig verbauter Anhängervorrichtung.
- ⁴⁹ Voraussetzung: Mobiltelefon verfügt über Bluetooth-Profil MAP (Message Access Profile). Informationen über kompatible Mobiltelefone erhalten Sie bei Ihrem Audi Partner oder unter www.audi.de/bluetooth.
- ⁵⁰ Der angegebene Wert wurde nach dem vorgeschriebenen Messverfahren (UN-R 85 in der gegenwärtig geltenden Fassung) ermittelt.
- ⁵¹ Fahrzeugleergewicht mit fahrender Person (75 kg) und Kraftstoffbehälter zu 90 % gefüllt, ermittelt nach der VO (EU) 1230/2012 in der gegenwärtig geltenden Fassung. Durch Sonderausstattungen können sich das Leergewicht und der Luftwiderstandsbeiwert des Fahrzeugs erhöhen, wodurch die mögliche Nutzlast bzw. Höchstgeschwindigkeit entsprechend verringert wird.
- ⁵² Mit zunehmender Höhe verringert sich zwangsläufig die Motorleistung. Ab 1.000 m über Meereshöhe und je weitere 1.000 m sind jeweils 10 % vom Gespanngewicht (zul. Anhängelast + zul. Gesamtgewicht des Zugfahrzeugs) abzuziehen. Gültiger Wert Anhängelast bei werkseitig verbauter Anhängervorrichtung. Bei gewerblicher Nutzung des Fahrzeugs mit Anhängervorrichtung benötigen Sie unter bestimmten Voraussetzungen ein EG-Kontrollgerät.
- ⁵³ Höchstgeschwindigkeit mit serienmäßigen rollwiderstandsoptimierten Reifen bzw. bei optionaler Abwahl der rollwiderstandsoptimierten Reifen. Die Höchstgeschwindigkeit der ab Werk mit rollwiderstandsoptimierten Reifen ausgerüsteten Fahrzeuge ist auf 210 km/h elektronisch beschränkt.
- ⁵⁴ Die angegebenen Verbrauchs- und Emissionswerte wurden nach den gesetzlich vorgeschriebenen Messverfahren ermittelt. Am 1. Januar 2022 hat der WLTP-Prüfzyklus den NEFZ-Prüfzyklus vollständig ersetzt, sodass für nach diesem Datum neu typgenehmigte Fahrzeuge keine NEFZ-Werte vorliegen. Die Angaben beziehen sich nicht auf ein einzelnes Fahrzeug und sind nicht Bestandteil des Angebots, sondern dienen allein Vergleichszwecken zwischen den verschiedenen Fahrzeugtypen. Zusatzausstattungen und Zubehör (Anbauteile, Reifenformat usw.) können relevante Fahrzeugparameter wie z. B. Gewicht, Rollwiderstand und Aerodynamik verändern und neben Witterungs- und Verkehrsbedingungen sowie dem individuellen Fahrverhalten den Kraftstoffverbrauch, den Stromverbrauch, die CO₂-Emissionen und die Fahrleistungswerte eines Fahrzeugs beeinflussen.

Wegen der realistischeren Prüfbedingungen sind die nach dem WLTP gemessenen Kraftstoffverbrauchs- und CO₂-Emissionswerte in vielen Fällen höher als die nach dem NEFZ gemessenen. Dadurch können sich seit dem 1. September 2018 bei der Fahrzeugbesteuerung entsprechende Änderungen ergeben. Weitere Informationen zu den Unterschieden zwischen WLTP und NEFZ finden Sie unter www.audi.de/wltp.

Weitere Informationen zum offiziellen Kraftstoffverbrauch und den offiziellen spezifischen CO₂-Emissionen neuer Personenkraftwagen können dem „Leitfaden über den Kraftstoffverbrauch, die CO₂-Emissionen und den Stromverbrauch neuer Personenkraftwagen“ entnommen werden, der an allen Verkaufsstellen und bei der DAT Deutsche Automobil Treuhand GmbH, Hellmuth-Hirth-Straße 1, D-73760 Ostfildern oder unter www.dat.de unentgeltlich erhältlich ist.

- ⁵⁵ Die Verwendung von unverbleitem Kraftstoff Super schwefelfrei ROZ 95 nach DIN EN 228 wird empfohlen. Wenn nicht verfügbar: unverbleiter Kraftstoff Normal schwefelfrei ROZ 91 nach DIN EN 228 mit geringer Leistungsminde- rung. Kraftstoffqualität bleifrei ROZ 95 mit einem maximalen Ethanolanteil von 10 % (E10) ist grundsätzlich ver- wendbar. Die Angaben zum Verbrauch beziehen sich auf den Betrieb mit Kraftstoff ROZ 95 nach 692/2008/EG.
- ⁵⁶ Abgeregelt.
- ⁵⁷ Die Verwendung von Diesel schwefelfrei nach DIN EN 590 wird empfohlen. Wenn nicht verfügbar: Diesel nach DIN EN 590.
- ⁵⁸ Höchstgeschwindigkeit serienmäßig ohne rollwiderstandsoptimierte Reifen.

Hinweis: Sonderausstattung ersetzt in der Regel die entsprechende Serienausstattung.

Audi Vorsprung durch Technik



AUDI AG
85045 Ingolstadt
www.audi.de
Stand: 21. Dezember 2022

Die Angaben zu Preisen, Lieferumfang, Kraftstoff-/Stromverbrauch, CO₂-Emissionen, Leistung und zu sonstigen technischen Daten entsprechen den zum Zeitpunkt der Drucklegung vorhandenen Kenntnissen. Irrtümer, Druckfehler und Änderungen bleiben vorbehalten. Der jeweils aktuelle Datenstand kann unter www.audi.de abgerufen werden. Nachdruck, auch auszugsweise, nur mit schriftlicher Genehmigung der AUDI AG.
Alle Angaben basieren auf den Merkmalen des deutschen Marktes. Marktindividuell kann es zu Abweichungen kommen.